

STIHL®

STIHL HL 94

οδηγίες χρήσης



Πίνακας περιεχομένων

Σχετικά με τις Οδηγίες Χρήσης	2
Οδηγίες ασφαλείας και τεχνική εργασία	2
Χρήση	9
Επιτρεπόμενα προσαρμοζόμενα εργαλεία	11
Συναρμολόγηση μηχανήματος	11
Καύσιμο	13
Ανεφοδιασμός με καύσιμο	14
Ρύθμιση μαχαιριών	15
Τοποθέτηση αορτήρα	16
Εκκίνηση / σβήσιμο του κινητήρα	17
Οδηγίες χρήσης	20
Καθάρισμα φίλτρου αέρα	21
Ρύθμιση καρμπυρατέρ	21
Μπουζί	22
Λίπανση κεφαλής	23
Τρόχισμα μαχαιριών	24
Φύλαξη του μηχανήματος	24
Έλεγχος και συντήρηση από τον χρήστη	25
Έλεγχος και συντήρηση από ειδικευμένο κατάστημα	25
Οδηγίες συντήρησης και καθαρισμού	26
Περιορισμός φθοράς και αποφυγή ζημιών	28
Κύρια μέρη του μηχανήματος	29
Τεχνικά χαρακτηριστικά	30
Οδηγίες επισκευής	31
Απόρριψη	31
Δήλωση συμμόρφωσης ΕΕ	32

Αγαπητέ πελάτη,

Σας ευχαριστούμε θερμά για την απόφασή σας να αγοράσετε ένα προϊόν ποιότητας της STIHL.

Το προϊόν αυτό έχει κατασκευαστεί με σύγχρονες μεθόδους παραγωγής και κάτω από εκτενή μέτρα διασφάλισης ποιότητας. Από την πλευρά μας έχουμε καταβάλει κάθε δυνατή προσπάθεια ώστε το μηχάνημα αυτό να ανταποκρίνεται στις προσδοκίες σας και να σας εξασφαλίζει εργασία χωρίς προβλήματα.

Αν έχετε οποιοσδήποτε απορίες σχετικά με το μηχάνημά σας, απευθυνθείτε στον αντιπρόσωπο από τον οποίο το αγοράσατε, ή απευθείας στον εισαγωγέα μας.

Δικός σας,



Δρ. Nikolas Stihl

STIHL®

HL 94, HL 94 K

Οι παρούσες οδηγίες χρήσης προστατεύονται από δικαιώματα πνευματικής ιδιοκτησίας. Επιφυλάσσονται όλα τα δικαιώματα, ειδικά το δικαίωμα αναπαραγωγής, μετάφρασης και επεξεργασίας με ηλεκτρονικά συστήματα.

Σχετικά με τις Οδηγίες Χρήσης

Σύμβολα

Τα σύμβολα που υπάρχουν πάνω στο μηχάνημα επεξηγούνται σ' αυτές τις οδηγίες χρήσης.

Ανάλογα με το μηχάνημα και τον εξοπλισμό του, μπορεί πάνω στο μηχάνημα να υπάρχουν τα εξής σύμβολα.



Ρεζερβουάρ καυσίμου.
Μείγμα καυσίμου από
βενζίνη και λάδι κινητήρα

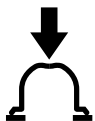

Ενεργοποίηση χειροκίνη-
της αντλίας καυσίμου

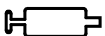

Άνοιγμα για γράσο

Διάκριση παραγράφων

ΠΡΟΕΙΔΟΠΟΙΗΣΗ

Προειδοποίηση για κίνδυνο ατυχήματος, τραυματισμού και σοβαρών υλικών ζημιών.

ΣΗΜΕΙΩΣΗ

Προειδοποίηση για πιθανή ζημιά του μηχανήματος ή των εξαρτημάτων του.

Τεχνική ανάπτυξη

Στη STIHL εργαζόμαστε συνεχώς για την περαιτέρω βελτίωση των μηχανημάτων και συσκευών μας. Για τον λόγο αυτό, διατηρούμε το δικαίωμα αλλαγών στον σχεδιασμό, στα τεχνικά χαρακτηριστικά και στον εξοπλισμό των μηχανημάτων σας.

Τα στοιχεία και οι εικόνες που υπάρχουν στις οδηγίες χρήσης δεν δεσμεύουν τον κατασκευαστή.

Οδηγίες ασφαλείας και τεχνική εργασία



Κατά την εργασία με τον φραχτοκόπτη πρέπει να λαμβάνονται ειδικά μέτρα ασφαλείας, επειδή τα μαχαίρια είναι εξαιρετικά κοφτερά και κινούνται με πολύ υψηλή ταχύτητα, και το μηχάνημα έχει μεγάλη εμβέλεια.



Πριν θέσετε το μηχάνημα σε λειτουργία για πρώτη φορά, διαβάστε όλο το εγχειρίδιο χειρισμού με προσοχή και φυλάξτε το για μελλοντική χρήση. Η μη τήρηση των οδηγιών χρήσης μπορεί να οδηγήσει σε θανατηφόρο ατύχημα.

Τηρείτε τους κανονισμούς ασφαλείας που εκδίδονται από τα επαγγελματικά και εργατικά σωματεία, τα ταμεία κοινωνικής πρόνοιας, τους φορείς για την προστασία των εργαζομένων κ.λπ.

Αν δεν έχετε εργαστεί ξανά με μηχάνημα αυτού του είδους, ζητήστε από τον πωλητή ή κάποιον άλλο ειδικό να σας εξηγήσει τον ασφαλή χειρισμό του μηχανήματος. Εναλλακτικά, λάβετε μέρος σε ειδικά μαθήματα.

Το μηχάνημα δεν επιτρέπεται να χρησιμοποιείται από ανηλίκους. Εξαιρούνται νεαροί άνω των 16 ετών, οι οποίοι εκπαιδεύονται υπό επίβλεψη.

Κρατάτε σε ασφαλή απόσταση περαστικούς, παιδιά και ζώα.

Όταν δεν χρησιμοποιείτε το μηχάνημα, να το τοποθετείτε με τέτοιο τρόπο ώστε να μη δημιουργεί κινδύνους. Φροντίζετε ώστε το μηχάνημα να μην είναι προσπίο σε αναρμόδια άτομα.

Ο χρήστης φέρει ευθύνη για ατυχήματα ή ζημιές που προκαλούνται σε τρίτους ή στις περιουσίες τους.

Δίνετε ή δανείτε το μηχάνημα μόνο σε άτομα που είναι εξοικειωμένα με το συγκεκριμένο μοντέλο και τον χειρισμό του, και δίνετε πάντα μαζί το εγχειρίδιο χρήσης.

Οι ώρες κατά τις οποίες επιτρέπεται η χρήση μηχανημάτων που εκπέμπουν θόρυβο μπορεί να περιορίζονται από εθνικούς και τοπικούς κανονισμούς.

Προκειμένου να εργαστείτε με το μηχάνημα, πρέπει να είστε καλά στην υγεία, ξεκούραστος και σε καλή ψυχολογική κατάσταση.

Αν για λόγους υγείας πρέπει να αποφεύγετε τη σωματική κούραση, ρωτήστε τον γιατρό σας αν μπορείτε να εργαστείτε με μηχάνημα αυτού του είδους.

Για άτομα με βηματοδότη καρδιάς: Το σύστημα ανάφλεξης αυτού του μηχανήματος δημιουργεί ένα ηλεκτρομαγνητικό πεδίο πολύ μικρής έντασης. Δεν μπορεί ωστόσο να αποκλειστεί απόλυτα η επίδραση σε ορισμένους τύπους βηματοδοτών. Για να αποφύγετε τους όποιους κινδύνους για την υγεία σας, η STIHL συνιστά να ζητήσετε συμβουλές από τον γιατρό σας και από τον κατασκευαστή του βηματοδότη.

Απαγορεύεται η χρήση του μηχανήματος μετά από λήψη αλκοόλ, ναρκωτικών ή φαρμάκων που μειώνουν την ικανότητα αντίδρασης.

Χρησιμοποιείτε το μηχάνημα μόνο για την κοπή φραχτών, θάμνων, χαμόκλαδων και παρόμοιων φυτών.

Το μηχάνημα δεν επιτρέπεται να χρησιμοποιείται για κανέναν άλλο σκοπό, καθώς μπορεί να προκληθούν ατυχήματα ή ζημιές στο μηχάνημα. Μην κάνετε επεμβάσεις στο προϊόν, επειδή μπορεί να οδηγήσουν σε ατυχήματα ή ζημιές στο μηχάνημα.

Το μηχάνημα επιτρέπεται να εφοδιάζεται μόνο με μαχαίρια και παρελκόμενα που έχουν εγκριθεί από τη STIHL για χρήση σ' αυτό, ή τα οποία είναι ισοδύναμα από τεχνική άποψη. Αν έχετε απορίες, απευθυνθείτε σε ένα ειδικευμένο κατάστημα. Χρησιμοποιείτε μόνο εξαρτήματα και παρελκόμενα υψηλής ποιότητας. Διαφορετικά μπορεί να υπάρξει κίνδυνος για ατυχήματα ή ζημιές στο μηχάνημα.

Η STIHL συνιστά να χρησιμοποιήσετε μόνο γνήσια κοπτικά εξαρτήματα και παρελκόμενα STIHL. Οι ιδιότητες των γνήσιων προϊόντων είναι άριστα προσαρμοσμένες στο προϊόν και στις απαιτήσεις του χρήστη.

Μην κάνετε επεμβάσεις στο μηχάνημα, καθώς μπορεί να τεθεί σε κίνδυνο η ασφάλειά σας. Η STIHL δεν αναλαμβάνει καμία ευθύνη για τραυματισμούς ή υλικές ζημιές που οφείλονται στη χρήση μη εγκεκριμένων προσαρμοζόμενων εργαλείων.

Μην καθαρίζετε το μηχάνημα με πλυστικό υψηλής πίεσης. Η δυνατή δέσμη νερού μπορεί να προκαλέσει ζημιές σε εξαρτήματα του μηχανήματος.

Μην πλένετε το μηχάνημα με το λάστιχο.

Ενδυμασία και εξοπλισμός

Να φοράτε κατάλληλη ενδυμασία και εξοπλισμό.



Τα ρούχα που φοράτε πρέπει να είναι κατάλληλα για την εργασία και δεν πρέπει να σας εμποδίζουν. Να φοράτε εφαρμοστά ρούχα. Φόρμα, όχι μπλούζα εργασίας.



Μη φοράτε ρούχα που μπορούν να μπλεχτούν σε κλαδιά, θάμνους, ή στα κινούμενα μέρη του μηχανήματος. Επίσης, μη φοράτε μαντήλι, γραβάτα ή κοσμήματα. Αν έχετε μακριά μαλλιά, δέστε τα και καλύψτε τα με κατάλληλο τρόπο (κάτω από σκούφο, κράνος κ.λπ.).



Να φοράτε προστατευτικά άρβυλα με ανάγλυφο, αντιολισθητικό πέλμα και ασφάλινο κάλυμμα δακτύλων.

ΠΡΟΕΙΔΟΠΟΙΗΣΗ



Να φοράτε γυαλιά ασφαλείας στενής εφαρμογής σύμφωνα με το πρότυπο EN 166 για να μειώνεται ο κίνδυνος τραυματισμού των ματιών. Φροντίζετε ώστε τα γυαλιά ασφαλείας να εφαρμόζουν σωστά.

Να φοράτε ατομικά μέσα για την προστασία της ακοής, όπως π.χ. ωασιπίδες.

Να φοράτε κράνος όταν υπάρχει κίνδυνος από πτώση αντικειμένων.



Να φοράτε ατομικό εξοπλισμό για την προστασία της ακοής, όπως π.χ. ωασιπίδες.

Η STIHL διαθέτει μια πλούσια γκάμα από μέσα ατομικής προστασίας.

Μεταφορά του μηχανήματος

Πάντα με σβηστό κινητήρα.

Τοποθετείτε πάντα το προστατευτικό κάλυμμα των μαχαιριών, ακόμα και σε μικρές αποστάσεις.

Σε μηχανήματα με ειδική θέση μεταφοράς για τα μαχαίρια:

Τοποθετήστε τα μαχαίρια σε θέση μεταφοράς και βεβαιωθείτε ότι σταθεροποιούνται.

Κρατάτε το μηχανήμα σε ισορροπία, πιάνοντάς το από τον σωλήνα, με τα μαχαίρια προς τα πίσω.

Μην αγγίζετε τα ζεστά μέρη του μηχανήματος και την κεφαλή – **Κίνδυνος εγκαύματος!**

Κατά τη μεταφορά στο αυτοκίνητο, ασφαλίστε το μηχανήμα από ανατροπή, ζημιά και διαρροή καυσίμου.

Ανεφοδιασμός



Η βενζίνη είναι εξαιρετικά εύφλεκτη – Διατηρείτε απόσταση ασφαλείας από ακάλυπτη φλόγα, προσέχετε να μη χυθεί καύσιμο και μην καπνίζετε.

Σβήνετε τον κινητήρα πριν από τον ανεφοδιασμό.

Μην ανεφοδιάζετε το μηχανήμα όσο ο κινητήρας είναι ακόμη ζεστός. Το καύσιμο μπορεί να ξεχειλίσει – **Κίνδυνος πυρκαγιάς!**

Ανοίγετε την τάπα του ρεζερβουάρ με προσοχή, ώστε η τυχόν υπερπίεση μέσα στο ρεζερβουάρ να εκτονωθεί αργά και να μην πεταχτεί καύσιμο προς τα έξω.

Ανεφοδιάζετε το μηχανήμα μόνο σε καλά αεριζόμενο χώρο. Καύσιμο που χύνεται πάνω στο μηχανήμα πρέπει να απομακρυνθεί αμέσως. Αν χυθεί καύσιμο στα ρούχα σας, αλλάξτε τα αμέσως.



Μετά τον ανεφοδιασμό, σφίξτε την τάπα του ρεζερβουάρ με όση δύναμη μπορείτε.

Έτσι μειώνεται ο κίνδυνος, η τάπα να χαλαρώσει από τις δονήσεις του κινητήρα και να χυθεί καύσιμο.

Ελέγξτε το μηχανήμα για διαρροές. Αν τρέξει καύσιμο, μη βάλετε μπρος τον κινητήρα – **Κίνδυνος θανατηφόρου ατυχήματος!**

Πριν την εκκίνηση

Ελέγξτε την ασφαλή κατάσταση του μηχανήματος. Συμβουλευθείτε τα αντίστοιχα κεφάλαια των οδηγιών χρήσης:

- Ελέγξτε το σύστημα τροφοδοσίας για διαρροές, ειδικά τα ορατά εξαρτήματα όπως η τάπα του ρεζερβουάρ, οι συνδέσεις των σωλήνων και η χειροκίνητη αντλία καυσίμου (μόνο για μηχανήματα με χειροκίνητη αντλία καυσίμου). Σε περίπτωση διαρροής ή ζημιάς, μην ξεκινήσετε τον κινητήρα – **Κίνδυνος πυρκαγιάς!** Πριν χρησιμοποιήσετε το μηχανήμα, παραδώστε το σε ένα ειδικευμένο κατάστημα για επισκευή.
- Ο διακόπτης πρέπει να πατιέται εύκολα.
- Το περιστροφικό κουμπί γκαζιού εκκίνησης, η ασφάλεια της σκανδάλης, η σκανδάλη γκαζιού και το ροδάκι ρύθμισης πρέπει να κινούνται με ευκολία. Η σκανδάλη γκαζιού πρέπει να επιστρέφει αυτόματα στη θέση ρελαντί. Όταν πιέζετε ταυτόχρονα την ασφάλεια και τη σκανδάλη, το περιστροφικό κουμπί για το γκάζι εκκίνησης πρέπει επιστρέφει αυτόματα από τη θέση **I** στη θέση κανονικής λειτουργίας **I**.

- Βεβαιωθείτε ότι το κάλυμμα του μπουζί είναι καλά στερεωμένο. Αν το κάλυμμα είναι χαλαρό, μπορεί να δημιουργηθούν σπινθήρες που μπορούν να ανάψουν μείγμα καυσίμου/αέρα που βγαίνει από το μηχανήμα – **Κίνδυνος πυρκαγιάς!**
- Τα μαχαίρια πρέπει να είναι σε άψογη κατάσταση (να είναι καθαρά, να κινούνται ανεμπόδιστα και να μην έχουν παραμορφωθεί), να έχουν τοποθετηθεί σωστά, να εφαρμόζουν καλά, να είναι τροχισμένα και να έχουν ψεκαστεί καλά με διαλυτικό ρητίνης STIHL (λιπαντικό).
- Σε μηχανήματα με ρυθμιζόμενα μαχαίρια: Το σύστημα ρύθμισης πρέπει να είναι ασφαλισμένο στη θέση εκκίνησης.
- Σε μηχανήματα με ειδική θέση μεταφοράς (μαχαίρια διπλωμένα παράλληλα με τον σωλήνα): Μην ξεκινάτε το μηχανήμα με τα μαχαίρια σε θέση μεταφοράς.
- Μην κάνετε επεμβάσεις στα χειριστήρια και στα συστήματα ασφαλείας.
- Προκειμένου να χειριστείτε το μηχανήμα με ασφάλεια, οι χειρολαβές πρέπει να είναι καθαρές και στεγνές, χωρίς λάδια και ακαθαρσίες.
- Ρυθμίστε τον αορτήρα και τη χειρολαβή ανάλογα με το ανάστημά σας. Συμβουλευθείτε το κεφάλαιο «Τοποθέτηση αορτήρα».

Το μηχανήμα επιτρέπεται να χρησιμοποιείται μόνο εφόσον είναι σε ασφαλή κατάσταση λειτουργίας – **Κίνδυνος ατυχήματος!**

Για περίπτωση ανάγκης, κατά τη χρήση αορτήρα: Εξασκηθείτε στη γρήγορη αφαίρεση του μηχανήματος. Για να αποφευχθούν ζημιές, μην πετάτε το μηχανήμα κάτω όταν κάνετε τις ασκήσεις.

Εκκίνηση κινητήρα

Ξεκινήστε τον κινητήρα σε απόσταση τουλάχιστον 3 m από το σημείο ανεφοδιασμού, και όχι μέσα σε κλειστό χώρο.

Μόνο σε επίπεδο έδαφος. Πάρτε σταθερή και ασφαλή στάση και κρατήστε το μηχανήμα σταθερά στα χέρια. Τα μαχαίρια δεν επιτρέπεται να ακουμπούν σε αντικείμενα ή στο έδαφος, γιατί μπορούν να κινηθούν κατά την εκκίνηση.

Ο χειρισμός του μηχανήματος γίνεται από ένα μόνο άτομο. Μην αφήνετε άλλα άτομα να πλησιάζουν στην περιοχή εργασίας, ακόμα και κατά την εκκίνηση.

Αποφεύγετε την επαφή με τα μαχαίρια – **Κίνδυνος τραυματισμού!**

Μη βάζετε μπρος το μηχανήμα ενώ το κρατάτε στον αέρα. Ξεκινήστε το μηχανήμα όπως περιγράφεται στις οδηγίες χρήσης. Όταν αφήνετε τη σκανδάλη γκαζιού, τα μαχαίρια δεν σταματούν αμέσως αλλά συνεχίζουν να κινούνται για μερικά δευτερόλεπτα, ως αποτέλεσμα της ορμής τους.

Ελέγξτε τη λειτουργία στο ρελαντί: Τα μαχαίρια δεν επιτρέπεται να κινούνται όταν αφήνετε τη σκανδάλη γκαζιού.

Κρατάτε εύφλεκτα υλικά (π.χ. πριονίδια, φλοιοί δέντρων, ξερά χόρτα, καύσιμα) μακριά από το ζεστό ρεύμα καυσαερίων και την καυτή επιφάνεια της εξάτμισης – **Κίνδυνος πυρκαγιάς!**

Κράτημα και χειρισμός του μηχανήματος

Κρατάτε το μηχανήμα πάντοτε και με τα δύο χέρια στις λαβές.

Φροντίζετε για ασφαλή στάση του σώματός σας και χειρίζεστε το μηχανήμα με τέτοιο τρόπο, ώστε τα μαχαίρια να είναι στραμμένα μακριά από το σώμα σας.

Ανάλογα με τον μοντέλο, το μηχανήμα μπορεί να μεταφέρεται κρεμασμένο σε αορτήρα, ο οποίος και θα παραλαμβάνει το βάρος του.

Μηχανήματα με κυκλική λαβή

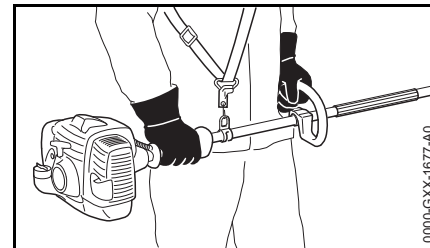

Δεξί χέρι στη λαβή χειρισμού, αριστερό χέρι στην κυκλική λαβή του σωλήνα, ακόμα κι όταν είστε αριστερόχειρας. Πιάστε τις λαβές γερά με τους αντίχειρες.

Μηχανήματα με λαβή σωλήνα

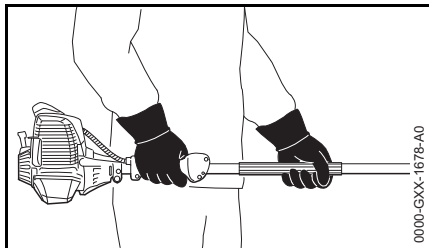

Δεξί χέρι στη λαβή χειρισμού, αριστερό χέρι στην λαβή του σωλήνα, ακόμα κι όταν είστε αριστερόχειρας. Πιάστε τις λαβές γερά με τους αντίχειρες.

Κατά την εργασία

Σε περίπτωση επικείμενου κινδύνου ή έκτακτης ανάγκης, σβήστε αμέσως τον κινητήρα πιέζοντας τον διακόπτη.



Το μηχάνημα δεν είναι μονωμένο. Τηρείτε απόσταση ασφαλείας από ηλεκτρικά καλώδια – **Κίνδυνος θανάτου λόγω ηλεκτροπληξίας!**

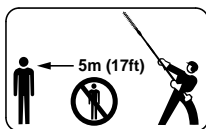

Δεν επιτρέπεται να βρίσκονται άλλα άτομα μέσα σε ακτίνα 5 m – **Κίνδυνος τραυματισμού** από τα κινούμενα μαχαίρια και τα υλικά κοπής που πέφτουν!

Διατηρείτε την ίδια απόσταση και από αντικείμενα (οχήματα, τζάμια) – **Κίνδυνος υλικών ζημιών!**

Διατηρείτε πάντα οπτική επαφή με τα μαχαίρια. Μην κόψετε τον φράχτη σε σημεία που δεν μπορείτε να δείτε.

Ιδιαίτερη προσοχή απαιτείται όταν κόβετε ψηλούς φράχτες. Βεβαιωθείτε από πριν ότι δεν βρίσκεται κανείς από την άλλη πλευρά.

Βεβαιωθείτε ότι ο κινητήρας λειτουργεί σωστά στο ρελαντί. Τα μαχαίρια δεν πρέπει να κινούνται όταν αφήνετε τη σκανδάλη γκαζιού. Ελέγχετε τακτικά τη ρύθμιση του ρελαντί, και ενδεχομένως κάντε την απαιτούμενη διόρθωση. Αν τα μαχαίρια παρ' όλ' αυτά εξακολουθούν να κινούνται στο ρελαντί, δώστε το μηχάνημα σε ειδικευμένο κατάστημα για επισκευή.

Όταν αφήνετε τη σκανδάλη γκαζιού, τα μαχαίρια δεν σταματούν αμέσως αλλά **συνεχίζουν να κινούνται για μερικά δευτερόλεπτα**, ως αποτέλεσμα της ορμής τους.

Προσοχή όταν εργάζεστε σε ολισθηρό, βρεγμένο ή χιονισμένο έδαφος, σε πλαγιές, σε ανώμαλο έδαφος κ.λπ. – **Κίνδυνος να γλιστρήσετε!**

Καθαρίζετε το έδαφος από πεσμένα κλαδάκια, χαμόκλαδα και κομμένα υλικά.

Προσέχετε για εμπόδια, όπως κούτσουρα και ρίζες – **Κίνδυνος να σκοντάψετε!**

Φροντίζετε πάντα για σταθερή και ασφαλή στάση του σώματός σας.

Για εργασίες σε ύψος:

- Χρησιμοποιείτε πάντα ανυψούμενη εξέδρα εργασίας (καλάθι).
- Μην εργάζεστε ποτέ ευρισκόμενος πάνω σε σκάλα ή σκαρφαλωμένος πάνω σε δέντρο.

- Μην εργάζεστε ευρισκόμενος σε ασταθή μέρη.
- Μην δουλεύετε με το ένα μόνο χέρι.

Όταν φοράτε εξαρτήματα για την προστασία της ακοής, χρειάζεται τεταμένη προσοχή και πρέπει να έχετε του νου σας για πιθανούς κινδύνους, επειδή είναι εκ των πραγμάτων μειωμένη η ικανότητά σας να αντιλαμβάνεστε προειδοποιητικούς ήχους (φωνές, συναγερμούς κ.λπ.).

Παρεμβάλλετε τακτικά διαλείμματα, για να αποφύγετε κούραση και κόπωση – **Κίνδυνος ατυχήματος!**

Να εργάζεστε ήρεμα και με περισκεψη, και μόνο με καλές συνθήκες ορατότητας και φωτισμού. Δουλεύετε προσεκτικά. Μην θέτετε τρίτους σε κίνδυνο.



Μόλις πάρει μπρος ο κινητήρας, το μηχάνημα αρχίζει να παράγει δηλητηριώδη καυσαέρια. Τα αέρια αυτά μπορεί να είναι άοσμα και αόρατα και να περιέχουν άκαυστους υδρογονάνθρακες και βενζόλιο. Ποτέ μη χρησιμοποιείτε το μηχάνημα σε κλειστό ή ανεπαρκώς αεριζόμενο χώρο, ακόμα κι αν είναι εφοδιασμένο με καταλύτη.

Αν εργάζεστε μέσα σε χαντάκια, λάκκους, φρεάτια ή άλλους στενούς χώρους, εξασφαλίζετε πάντοτε επαρκείς εναλλαγές αέρα – **Κίνδυνος θανατηφόρου ατυχήματος από δηλητηρίαση!**

Αν αισθανθείτε αδιαθεσία ή πονοκέφαλο, αν αντιληφθείτε διαταραχές στην ακοή ή στην όρασή σας (π.χ. περιορισμός του πεδίου όρασης), ή αν διαπιστώσετε έλλειψη συγκέντρωσης, διακόψτε αμέσως την εργασία. Τα συμπτώματα αυτά μπορεί να προκαλούνται μεταξύ άλλων από υψηλή συγκέντρωση καυσαερίων – **Κίνδυνος ατυχήματος!**

Μην προκαλείτε υπερβολικό θόρυβο ή καυσαέρια. Μην αφήνετε τον κινητήρα να λειτουργεί άσκοπα και δίνετε γκάζι μόνο κατά την εργασία.

Μην καπνίζετε κατά τη χρήση του μηχανήματος ή όταν βρίσκεστε κοντά σ' αυτό – **Κίνδυνος πυρκαγιάς!** Από το σύστημα τροφοδοσίας μπορεί να διαρρεύσουν εύφλεκτοι ατμοί βενζίνης.

Η σκόνη, τα νέφη και ο καπνός που δημιουργούνται κατά την εργασία μπορεί να είναι βλαβερά για την υγεία. Αν δημιουργούνται μεγάλες ποσότητες σκόνης ή καπνού, φορέστε κατάλληλα μέσα για την προστασία της αναπνοής.



Κατά τη διάρκεια της λειτουργίας, ο κινητήρας ζεσταίνεται. Μην αγγίζετε το περίβλημα του κινητήρα – **Κίνδυνος εγκαύματος!**

Αν το μηχάνημα εκτεθεί σε αντικανονικές καταπονήσεις (π.χ. χτύπημα ή πτώση), ελέγξτε οπωσδήποτε την κατάστασή του πριν συνεχίσετε τη χρήση – Βλέπε επίσης «Πριν την εκκίνηση». Ελέγξτε ειδικά τη στεγανότητα του συστήματος τροφοδοσίας καυσίμου και τη λειτουργία των συστημάτων ασφαλείας. Σε καμία περίπτωση δεν επιτρέπεται να χρησιμοποιήσετε μηχάνημα που δεν

είναι απόλυτα ασφαλές. Αν έχετε αμφιβολίες, απευθυνθείτε σε ένα ειδικευμένο κατάστημα.

Μη δουλεύετε με τη σκανδάλη στη θέση για γκάζι εκκίνησης. Όταν η σκανδάλη βρίσκεται σ' αυτή τη θέση, δεν μπορείτε να ρυθμίσετε τις στροφές του κινητήρα.

Πριν ξεκινήσετε την εργασία, ελέγξτε τον φράχτη και την ευρύτερη περιοχή εργασίας, για να αποφύγετε ζημιές στα μαχαίρια:

- Απομακρύνετε πέτρες, μεταλλικά αντικείμενα και άλλα στερεά σώματα.
- Προσέχετε να μην εισχωρήσει άμμος ή μικρά πετραδάκια ανάμεσα στα μαχαίρια, π.χ. όταν εργάζεστε κοντά στο έδαφος.
- Σε φράχτες με συρματοπλεγμα, αποφεύγετε την επαφή των μαχαιριών με το σύρμα.

Αποφεύγετε την επαφή με ηλεκτροφόρα καλώδια και προσέχετε να μην κόψετε ηλεκτρικά καλώδια – **Κίνδυνος ηλεκτροπληξίας!**



Μην αγγίζετε τα μαχαίρια όσο ο κινητήρας είναι σε λειτουργία. Αν τα μαχαίρια μπλοκάρουν από κάποιο αντικείμενο, σβήστε αμέσως τον κινητήρα. Απομακρύνετε το αντικείμενο μόνο εφόσον ο κινητήρας είναι σβηστός – **Κίνδυνος τραυματισμού!**

Αν δώσετε γκάζι ενώ τα μαχαίρια είναι μπλοκαρισμένα, αυξάνεται το φορτίο του κινητήρα ενώ παράλληλα πέφτει ο αριθμός στροφών. Αυτό, λόγω της διαρκούς ολίσθησης του συμπλέκτη,

οδηγεί σε υπερθέρμανση και βλάβη σε σημαντικά λειτουργικά μέρη (όπως ο συμπλέκτης και τα πλαστικά μέρη του σώματος) – **Κίνδυνος τραυματισμού** π.χ. λόγω κίνησης των μαχαιριών στο ρελαντί!

Αν ο φράχτης είναι πολύ σκονισμένος ή βρόμικος, ψεκάστε τα μαχαίρια σε τακτά διαστήματα με διαλυτικό ρητίνης STIHL. Με τον τρόπο αυτό ελαττώνεται σημαντικά η τριβή των μαχαιριών, η διαβρωτική επίδραση από τους χυμούς των φυτών και η επικάλυψη ακαθαρσιών.

Σβήνετε πάντα τον κινητήρα όταν απομακρύνεστε από το μηχάνημα.

Ελέγχετε τα μαχαίρια τακτικά, σε μικρά διαστήματα και όποτε αντιλαμβάνεστε αλλαγές στη λειτουργία του μηχανήματος:

- Σβήστε τον κινητήρα.
- Περιμένετε μέχρι να σταματήσουν τα μαχαίρια.
- Ελέγξτε τη στερέωση και την κατάσταση του εξαρτήματος, προσέξτε για ραγίσματα.
- Βεβαιωθείτε ότι το κοπτικό εξάρτημα είναι καλά τροχισμένο.

Διατηρείτε τον κινητήρα και την εξάτμιση πάντα απαλλαγμένα από κλαδάκια, κομμάτια ξύλου, φύλλα και υπερβολικό λιπαντικό – **Κίνδυνος πυρκαγιάς!**

Μετά την εργασία

Καθαρίστε το μηχάνημα από σκόνη και βρομιές. Μη χρησιμοποιείτε υλικά που διαλύουν τα λίπη.

Ψεκάστε τα μαχαίρια με διαλυτικό ρητίνης STIHL. Στη συνέχεια, θέστε τον κινητήρα σε λειτουργία για λίγο, ώστε το σπρέι να κατανεμηθεί ομοιόμορφα.

Δονήσεις

Κατά την παρατεταμένη χρήση του μηχανήματος, οι δονήσεις που παράγονται από τον κινητήρα ενδέχεται να προκαλέσουν προβλήματα στην αιμάτωση των χεριών.

Δεν μπορεί να δοθεί μια συγκεκριμένη διάρκεια χρήσης που να ισχύει για όλες τις περιπτώσεις, επειδή εξαρτάται από διάφορους παράγοντες.

Παράγοντες που παρατείνουν τη διάρκεια χρήσης είναι π.χ.:

- Κατάλληλη προστασία των χεριών (ζεστά γάντια)
- Τακτικά διαλείμματα

Παράγοντες που μειώνουν τη διάρκεια χρήσης είναι π.χ.:

- η ειδική, προσωπική προδιάθεση για κακή αιμάτωση (χαρακτηριστικό γνώρισμα: συχνά κρύα δάχτυλα, ρίγη)
- χαμηλή θερμοκρασία περιβάλλοντος
- η δύναμη με την οποία πιάνετε το μηχανήμα (το πολύ σφιχτό κράτημα παρεμποδίζει την αιμάτωση)

Εάν, σε περίπτωση τακτικής και παρατεταμένης χρήσης του μηχανήματος, παρουσιάζονται επανειλημμένα ενοχλήσεις από τη χρήση (π.χ. μυρμήγκιασμα στα δάχτυλα) συνιστούμε να κάνετε ιατρικές εξετάσεις.

Συντήρηση και επισκευές

Συντηρείτε τακτικά το μηχανήμα. Εκτελείτε μόνο τις εργασίες συντήρησης και επισκευής που περιγράφονται στις οδηγίες χρήσης. Για όλες τις άλλες εργασίες, απευθυνθείτε σε ειδικευμένο κατάστημα.

Η STIHL συνιστά να αναθέσετε τις εργασίες συντήρησης και επισκευής αποκλειστικά στους επίσημους αντιπροσώπους της STIHL. Οι επίσημοι αντιπρόσωποι της STIHL έχουν τη δυνατότητα να λάβουν μέρος σε τακτικά προγράμματα εκπαίδευσης και έχουν στη διάθεσή τους τις απαραίτητες τεχνικές πληροφορίες.

Χρησιμοποιείτε μόνο ανταλλακτικά καλής ποιότητας. Διαφορετικά μπορεί να υπάρξει κίνδυνος για ατυχήματα ή ζημιές στο μηχανήμα. Αν έχετε απορίες, απευθυνθείτε σε έναν αντιπρόσωπο.

Η STIHL συνιστά να χρησιμοποιήσετε γνήσια ανταλλακτικά STIHL. Οι ιδιότητες των γνήσιων προϊόντων είναι άριστα προσαρμοσμένες στο μηχανήμα και στις απαιτήσεις του χρήστη.

Πριν από επισκευές, συντήρηση και καθάρισμα, **σβήνετε πάντα τον κινητήρα – Κίνδυνος τραυματισμού!** – Εξαίρεση: Ρύθμιση καρμπυρατέρ και ρελαντί.

Μην ξεκινάτε τον κινητήρα με τη μίζα, αν έχετε αποσυνδέσει το κάλυμμα του μπουζί ή αν έχετε ξεβιδώσει το μπουζί – **Κίνδυνος πυρκαγιάς** από σπινθήρες έξω από τον κύλινδρο!

Μην εκτελείτε εργασίες συντήρησης και μη φυλάσσετε το μηχανήμα κοντά σε ακάλυπτη φλόγα – **Κίνδυνος πυρκαγιάς** λόγω του καυσίμου!

Βεβαιώστε τακτικά ότι η τάπα του ρεζερβουάρ είναι στεγανή.

Χρησιμοποιείτε μόνο μπουζί που έχουν εγκριθεί από τη STIHL – Βλέπε «Τεχνικά χαρακτηριστικά».

Ελέγξτε το καλώδιο ανάφλεξης (άθικτη μόνωση, καλή εφαρμογή).

Ελέγξτε την κατάσταση της εξάτμισης.

Μη χρησιμοποιήσετε το μηχανήμα με ελαττωματική εξάτμιση ή χωρίς την εξάτμιση – **Κίνδυνος πυρκαγιάς! – Βλάβη της ακοής!**

Μην αγγίζετε τη ζεστή εξάτμιση – **Κίνδυνος εγκαύματος!**

Η κατάσταση των αντιδονητικών στοιχείων επηρεάζει το επίπεδο των ταλαντώσεων. Ελέγχετε τακτικά τα αντιδονητικά.

Χρήση

Εποχή κλαδέματος

Τηρείτε τους εθνικούς ή δημοτικούς κανονισμούς που ισχύουν για το ψαλίδισμα των φραχτών.

Μη χρησιμοποιείτε τον φραχτοκόπτη κατά τις ώρες κοινής ησυχίας.

Διαδικασία κοπής

Αν τα φυτά χρειάζονται πολύ κούρεμα, κόψτε τα λίγο-λίγο σε περισσότερα από ένα «περάσματα».

Κόψτε πρώτα τα χοντρά κλαδιά με ένα κλαδευτήρι.

Κόψτε πρώτα τις πλαϊνές πλευρές του φράχτη, και στη συνέχεια το πάνω μέρος.

Απορρίψη

Μη ρίχνετε τα κομμένα κλαδιά στα απορρίμματα, αλλά χρησιμοποιήστε τα για την παραγωγή λιπάσματος.

Προετοιμασίες

- Αν τα μαχαίρια είναι ρυθμιζόμενα: Τοποθετήστε τα μαχαίρια σε ίσια θέση (0°).
- Αφαιρέστε την προστατευτική θήκη.
- Εκκίνηση κινητήρα
- Αν χρησιμοποιείται αορτήρας: Φορέστε τον αορτήρα και κρεμάστε το μηχάνημα στον αορτήρα.

HL 94, HL 94 K

Τεχνική εργασίας

Οριζόντια κοπή (με τα μαχαίρια υπό γωνία)



Για κοπή κοντά στο έδαφος – π.χ. φυτά εδαφοκάλυψης – χωρίς να σκύβετε.

Προχωρήστε κινώντας τον φραχτοκόπτη σε σχήμα τόξου, χρησιμοποιώντας και τις δύο πλευρές των μαχαιριών. Μην ακουμπάτε τα μαχαίρια στο έδαφος.



ΠΡΟΕΙΔΟΠΟΙΗΣΗ

Τα μοντέλα K (HL 92 K, HL 94 K) δεν επιτρέπεται να χρησιμοποιούνται για κοπή κοντά στο έδαφος.

Κατακόρυφη κοπή (με τα μαχαίρια υπό γωνία)



Κοπή φραχτών από μικρή απόσταση, π.χ. όταν υπάρχουν παρτέρια μπροστά από τον φράχτη.

Προχωρήστε, κινώντας τον φραχτοκόπτη πάνω-κάτω σε σχήμα τόξου και χρησιμοποιώντας και τις δύο πλευρές των μαχαιριών.

Κατακόρυφη κοπή (με τα μαχαίρια σε ευθεία)

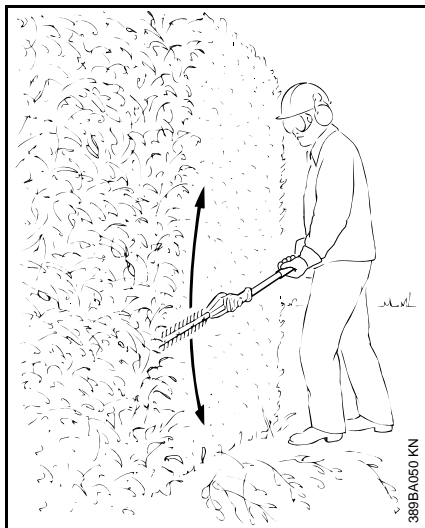

Μεγάλη εμβέλεια, ακόμη και χωρίς βοηθητικά μέσα.

Προχωρήστε, κινώντας τον φραχτοκόπτη πάνω-κάτω σε σχήμα τόξου και χρησιμοποιώντας και τις δύο πλευρές των μαχαιριών.

Κοπή πάνω από το ύψος του κεφαλιού (με τα μαχαίρια υπό γωνία)

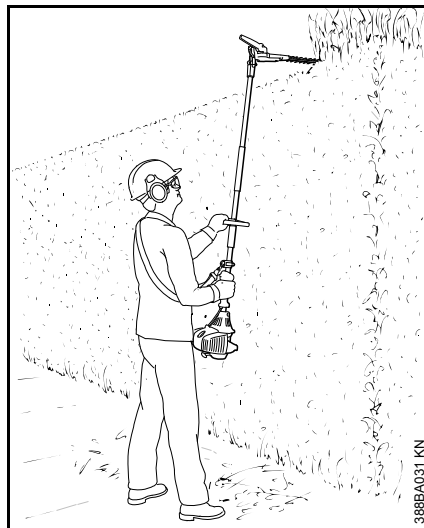

Κρατήστε τον φραχτοκόπτη κατακόρυφα και κινήστε το ημικυκλικά. Έτσι πετυχαίνετε μεγάλη εμβέλεια κοπής.

ΠΡΟΕΙΔΟΠΟΙΗΣΗ

Η εργασία πάνω από το ύψος του κεφαλιού είναι κουραστική και για λόγους εργασιακής ασφάλειας πρέπει να γίνεται μόνο για λίγη ώρα. Σε μηχανήματα με ρυθμιζόμενα μαχαίρια, χρησιμοποιήστε τη μεγαλύτερη δυνατή γωνία. Έτσι, ο χειρισμός του μηχανήματος (σε συνδυασμό με αορτήρα) μπορεί να γίνεται με τον κινητήρα σε χαμηλότερη θέση, ώστε η εργασία να είναι λιγότερη κουραστική.

Οριζόντια κοπή (με τα μαχαίρια σε ευθεία)

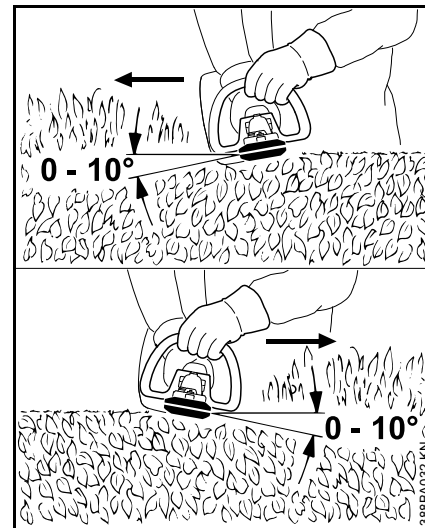

Κρατήστε το μηχανήμα έτσι, ώστε τα μαχαίρια να σχηματίζουν γωνία 0° έως 10°, αλλά κινήστε το μηχανήμα οριζόντια.

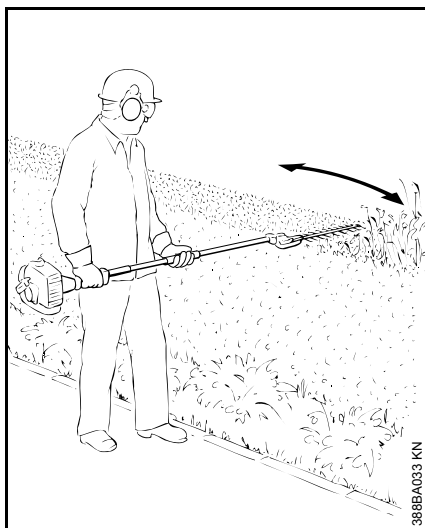

Τραβήξτε τον φραχτοκόπτη σε δρεπανοειδείς κινήσεις προς το άκρο του φράχτη, ώστε τα κομμένα κλαδιά να πέσουν στο έδαφος.

Σύσταση: Μην κόβετε φράχτες που ξεπερνούν το ύψος του θώρακά σας.

Επιτρεπόμενα προσαρμοζόμενα εργαλεία

Στο βασικό μηχάνημα επιτρέπεται η χρήση των εξής προσαρμοζόμενων εργαλείων STIHL:

Προσαρμοζόμενο εργαλείο	Χρήση
HL 0°, 500 mm ¹⁾	Φραχτοκόπτης
HL 0°, 600 mm ¹⁾	Φραχτοκόπτης
HL 145°, 500 mm ¹⁾	Φραχτοκόπτης
HL 145°, 600 mm ¹⁾	Φραχτοκόπτης
HT ²⁾	Τηλεσκοπικό αλυσοπρίονο
BF ^{2) 3)}	Φρέζα
SP 10	Ραβδιστικό

- 1) Απαιτείται κυκλική λαβή σε μοντέλα με μακρύ σωλήνα (HL 92, HL 94)
- 2) Δεν επιτρέπεται η χρήση σε μοντέλα με κοντό σωλήνα (HL 92 K, HL 94 K)
- 3) Απαιτείται κυκλική λαβή

Συναρμολόγηση μηχανήματος

Τοποθέτηση κυκλικής λαβής (HL 92, HL 94)

Σε μοντέλα με μακρύ σωλήνα (HL 92, HL 94) απαιτείται κυκλική λαβή.

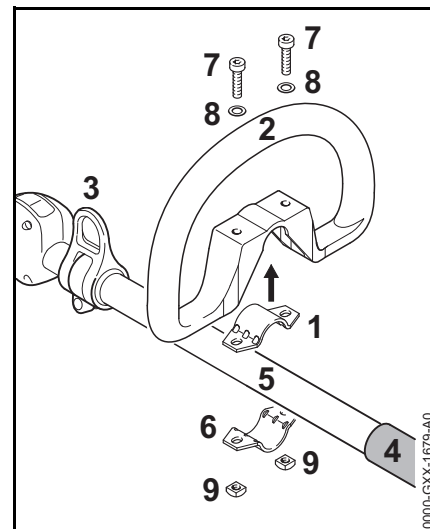

- Τοποθετήστε το κολάρο (1) μέσα στην κυκλική λαβή (2) και τοποθετήστε τη λαβή στον σωλήνα (5), ανάμεσα στον κρίκο μεταφοράς (3) και την επένδυση (4).
- Τοποθετήστε το κολάρο (6).
- Ευθυγραμμίστε τις σπές.
- Περάστε τις βίδες (7) με τις ροδέλες (8).
- Τοποθετήστε τα τετράγωνα παξιμάδια (9) και βιδώστε τις βίδες.

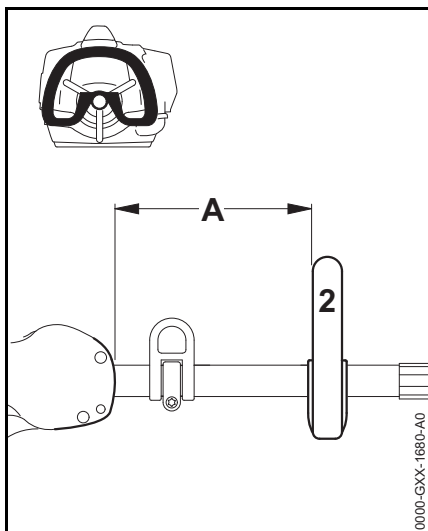

- Γυρίστε την κυκλική λαβή (2) σε μια θέση όπου σας προσφέρει άνετο χειρισμό (σύσταση: περίπου 20 cm).
- Σφίξτε τις βίδες.

Τοποθέτηση κεφαλής

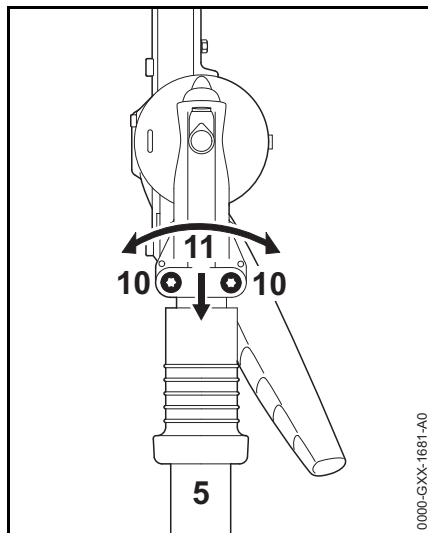

- Ξεσφίξτε τις βίδες σύσφιξης (10).
- Περάστε την κεφαλή (11) στον σωλήνα (5), περιστρέφοντας την κεφαλή (11) λίγο αριστερά-δεξιά.

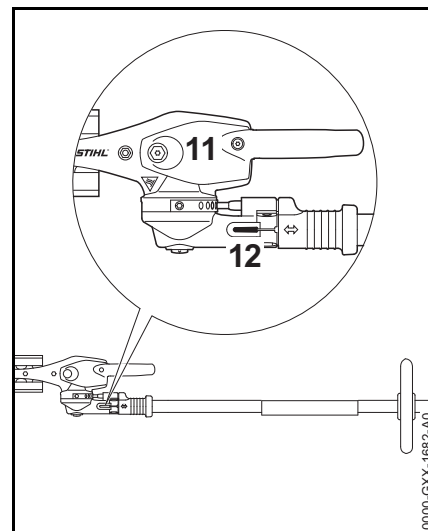

Αν το άκρο του σωλήνα δεν είναι πλέον ορατό μέσα από τη σχισμή (11):

- Σπρώξτε την κεφαλή (10) μέχρι το τέρμα.
- Σφίξτε τις βίδες σύσφιξης όσο παίρνει.
- Ευθυγραμμίστε την κεφαλή (11) σε σχέση με τη μονάδα του κινητήρα.
- Σφίξτε τις βίδες σύσφιξης.

Καύσιμο

Ο κινητήρας λειτουργεί με μείγμα καυσίμου από βενζίνη και λάδι κινητήρα.



ΠΡΟΕΙΔΟΠΟΙΗΣΗ

Αποφεύγετε την άμεση επαφή του καυσίμου με το δέρμα και την εισπνοή των ατμών καυσίμου.

STIHL MotoMix

Η STIHL συιστά τη χρήση του καυσίμου STIHL MotoMix. Αυτό το έτοιμο μείγμα καυσίμου είναι απαλλαγμένο από βενζόλη και μόλυβδο, έχει υψηλό αριθμό οκτανίου και περιέχει βενζίνη και λάδι στις σωστές αναλογίες.

Για να εξασφαλίζεται μεγάλη διάρκεια ζωής του κινητήρα, το STIHL MotoMix παρασκευάζεται με λάδι δίχρονων κινητήρων STIHL HP Ultra.

Το καύσιμο MotoMix δεν διατίθεται σε όλες τις χώρες.

Ανάμειξη καυσίμου



ΣΗΜΕΙΩΣΗ

Τα ακατάλληλα καύσιμα και η λανθασμένη αναλογία μείξης μπορούν να προκαλέσουν πολύ σοβαρές ζημιές στον κινητήρα. Βενζίνες και λάδια κακής ποιότητας μπορούν να προκαλέσουν ζημιά στον κινητήρα, στις τσιμούχες, στα σωληνάκια τροφοδοσίας και στο ρεζερβουάρ.

Βενζίνη

Χρησιμοποιείτε μόνο **επώνυμη βενζίνη**, αμόλυβδη ή κανονική, με αριθμό οκτανίου (RON) τουλάχιστον 90.

Στα μηχανήματα με καταλύτη επιτρέπεται να χρησιμοποιείται μόνο αμόλυβδη βενζίνη.



ΣΗΜΕΙΩΣΗ

Η επανειλημμένη χρήση κανονικής βενζίνης μπορεί να μειώσει αισθητά την αποτελεσματικότητα του καταλύτη.

Σε κινητήρες με καρμπιρατέρ που ρυθμίζεται με το χέρι, η βενζίνη με ποσοστό οιοπνεύματος άνω του 10% μπορεί να προκαλέσει ανωμαλίες στη λειτουργία και πρέπει επομένως να αποφεύγεται ως καύσιμα για αυτούς τους κινητήρες.

Οι κινητήρες με σύστημα M-Tronic αποδίδουν πλήρη ισχύ με βενζίνη που περιέχει ποσοστό οιοπνεύματος έως 25% (E25).

Λάδι κινητήρα

Χρησιμοποιείτε μόνο λάδι υψηλής ποιότητας για δίχρονους κινητήρες, κατά προτίμηση λάδι δίχρονων κινητήρων HP, HP Super ή HP Ultra της STIHL, που είναι σχεδιασμένα ειδικά για τους κινητήρες STIHL. Η υψηλότερη δυνατή απόδοση και διάρκεια ζωής του κινητήρα εξασφαλίζεται με το λάδι HP Ultra.

Τα λάδια κινητήρων δεν διατίθενται σε όλες τις χώρες.

Για μηχανήματα με καταλύτη επιτρέπεται για την παρασκευή του μείγματος καυσίμου να χρησιμοποιείται μόνο **λάδι δίχρονων κινητήρων STIHL 1:50**.

Αναλογία

Για λάδι δίχρονων κινητήρων STIHL 1:50: 1:50 = 1 μέρος λάδι + 50 μέρη βενζίνη

Παραδείγματα

Ποσότητα βενζίνης	Λάδι δίχρονων κινητήρων STIHL 1:50	
Λίτρα	Λίτρα	(mL)
1	0,02	(20)
5	0,10	(100)
10	0,20	(200)
15	0,30	(300)
20	0,40	(400)
25	0,50	(500)

- Σε ένα δοχείο κατάλληλο για καύσιμο, ρίξτε πρώτα το λάδι και στη συνέχεια τη βενζίνη, και ανακινήστε καλά.

Φύλαξη του μείγματος καυσίμου

Φυλάσσετε το μείγμα καυσίμου σε κατάλληλα δοχεία, σε ασφαλές, στεγνό και δροσερό μέρος, προστατευμένο από το φως και τον ήλιο.

Το μείγμα καυσίμου αλλοιώνεται με την πάροδο του χρόνου. Γι' αυτό, μην παρασκευάζετε μεγαλύτερη ποσότητα αυτό αυτή που χρειάζεστε για λίγες εβδομάδες. Μη φυλάξετε το μείγμα καυσίμου για διάστημα άνω των 30 ημερών. Υπό την επίδραση του φωτός, του ηλίου και χαμηλών ή υψηλών θερμοκρασιών, το μείγμα καυσίμου μπορεί να αχρηστευτεί πιο σύντομα.

Το STIHL MotoMix ωστόσο φυλάσσεται χωρίς πρόβλημα για διάστημα έως 2 ετών.

- Πριν από τον ανεφοδιασμό του μηχανήματος, ανακινήστε δυνατά το δοχείο καυσίμου.

! ΠΡΟΕΙΔΟΠΟΙΗΣΗ

Μέσα στο δοχείο μπορεί να έχει δημιουργηθεί πίεση. Ανοίξτε το με προσοχή.

- Καθαρίζετε τακτικά και επιμελώς το ρεζερβουάρ και το δοχείο καυσίμου.

Απορρίψτε το υπόλειμμα του καυσίμου και τα υγρά που χρησιμοποιείτε για το καθάρισμα σύμφωνα με τους κανονισμούς και τους κανόνες για την προστασία του περιβάλλοντος!

Ανεφοδιασμός με καύσιμο

Τάπα ρεζερβουάρ καυσίμου

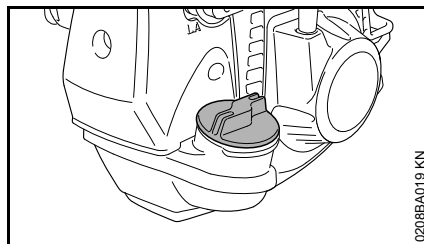

! ΠΡΟΕΙΔΟΠΟΙΗΣΗ

Κατά τον ανεφοδιασμό σε ανώμαλο έδαφος, να τοποθετείτε το μηχάνημα πάντα με το στόμιο του ρεζερβουάρ στραμμένο προς την ανηφορική πλευρά της πλαγιάς.

- Σε επίπεδο έδαφος, τοποθετήστε το μηχάνημα με το στόμιο του ρεζερβουάρ στραμμένο προς τα πάνω.
- Πριν τον ανεφοδιασμό, καθαρίστε καλά την τάπα του ρεζερβουάρ και την περιοχή γύρω από αυτήν, ώστε να μην πέσουν ακαθαρσίες μέσα στο ρεζερβουάρ.

Άνοιγμα τάπας

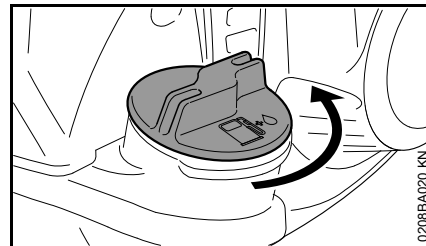

- Περιστρέψτε την τάπα αριστερόστροφα, μέχρι να ελευθερωθεί από το στόμιο του ρεζερβουάρ.
- Αφαιρέστε την τάπα.

Συμπληρώστε καύσιμο.

Κατά τον ανεφοδιασμό, προσέξτε να μη χυθεί καύσιμο και μη γεμίσετε μέχρι το χείλος το ρεζερβουάρ.

Η STIHL συνιστά το σύστημα ανεφοδιασμού STIHL για καύσιμο (πρόσθετος εξοπλισμός).

- Συμπληρώστε καύσιμο.

Κλείσιμο τάπας

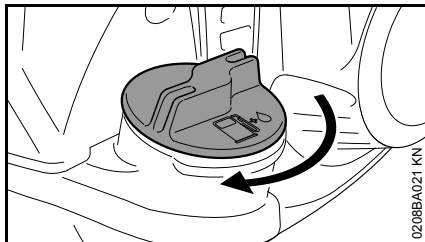

- Τοποθετήστε την τάπα στο στόμιο.
- Περιστρέψτε την τάπα δεξιόστροφα μέχρι να τερματίσει και σφίξτε την όσο σφιχτά μπορείτε με το χέρι.

Ρύθμιση μαχαιριών

Ρυθμιστής 145°

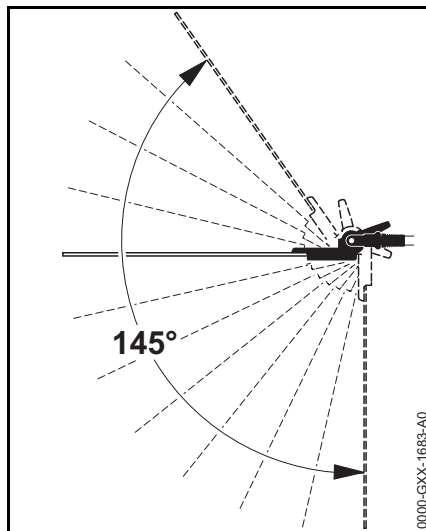

Η γωνία των μαχαιριών προς τον σωλήνα μπορεί να ρυθμιστεί σε γωνία από 0° (εντελώς ευθεία) έως 55° (4 θέσεις προς τα πάνω) καθώς και σε 7 θέσεις έως τις 90° (κάθετα προς τα κάτω). Συνολικά υπάρχουν 12 ρυθμιζόμενες θέσεις εργασίας.

! ΠΡΟΕΙΔΟΠΟΙΗΣΗ

Ρύθμιση επιτρέπεται μόνο όταν τα μαχαίρια είναι σταματημένα, με τον κινητήρα στο ρελαντί – **Κίνδυνος τραυματισμού!**

! ΠΡΟΕΙΔΟΠΟΙΗΣΗ

Κατά τη λειτουργία, η κεφαλή ζεσταίνεται. Μην αγγίζετε το περίβλημα του κινητήρα – **Κίνδυνος εγκαύματος!**

! ΠΡΟΕΙΔΟΠΟΙΗΣΗ

Μην αγγίζετε το μαχαίρι κατά τη διάρκεια της ρύθμισης – **Κίνδυνος τραυματισμού!**

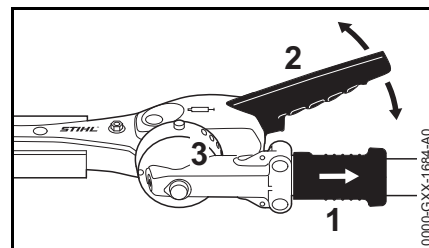

- Τραβήξτε το κινητό δαχτυλίδι (1) προς τα πίσω και ρυθμίστε την άρθρωση με τον μοχλό (2) κατά μία ή περισσότερες θέσεις.
- Αφήστε το κινητό δαχτυλίδι (1) και βεβαιωθείτε ότι ο πείρος εφαρμόζει σε μια από τις οπές του πλαισίου (3).

Θέση μεταφοράς

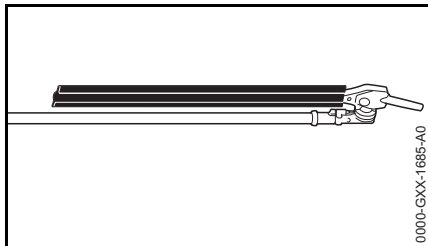

Για εξοικονόμηση χώρου κατά τη μεταφορά του μηχανήματος, τα μαχαίρια στο μοντέλο αυτό μπορούν να διπλωθούν προς τον σωλήνα και να σταθεροποιηθούν σ' αυτή τη θέση.

! ΠΡΟΕΙΔΟΠΟΙΗΣΗ

Η ρύθμιση των μαχαιριών από θέση εργασίας σε θέση μεταφοράς και αντίστροφα επιτρέπεται να γίνεται μόνο με σταματημένο κινητήρα. Για τον σκοπό αυτό, πιέστε τον διακόπτη λειτουργία, εφόσον πρώτα έχετε τοποθετήσει την προστατευτική θήκη – **Κίνδυνος τραυματισμού!**

! ΠΡΟΕΙΔΟΠΟΙΗΣΗ

Κατά τη λειτουργία, η κεφαλή ζεσταίνεται. Μην αγγίζετε το περίβλημα του κινητήρα – **Κίνδυνος εγκαύματος!**

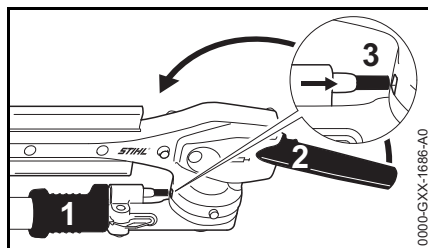

- Σβήστε τον κινητήρα.
- Τοποθετήστε την προστατευτική θήκη στα μαχαίρια.
- Τραβήξτε το κινητό δαχτυλίδι (1) προς τα πίσω και γυρίστε την άρθρωση προς τα πάνω με τον μοχλό (2), μέχρι τα μαχαίρια να είναι παράλληλα προς τον σωλήνα.
- Αφήστε πάλι το κινητό δαχτυλίδι (1) και βεβαιωθείτε ότι ο πείρος εμπλέκεται στη θέση σταθεροποίησης (1) στο σώμα του μηχανήματος.

Τοποθέτηση αορτήρα

Ανάλογα με τον μοντέλο, το μηχάνημα μπορεί να μεταφέρεται κρεμασμένο σε αορτήρα.

Το είδος και η κατασκευή του αορτήρα διαφέρουν ανάλογα με τη χώρα.

Αορτήρας ώμου

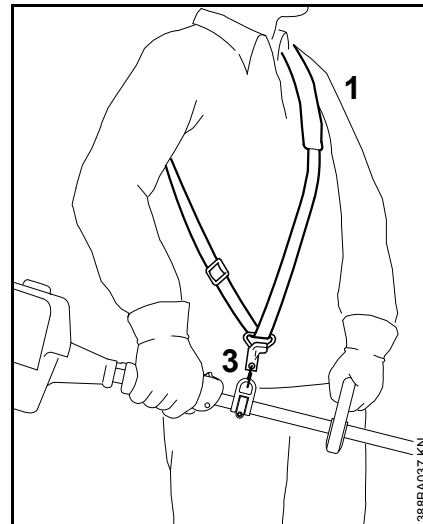

- Φορέστε τον (1) αορτήρα ώμου.
- Ρυθμίστε το μήκος του αορτήρα.
- Αφού κρεμάσετε το μηχάνημα στον αορτήρα, ο γάντζος ασφαλείας (3) πρέπει να βρίσκεται στο ύψος του δεξιού γοφού σας.

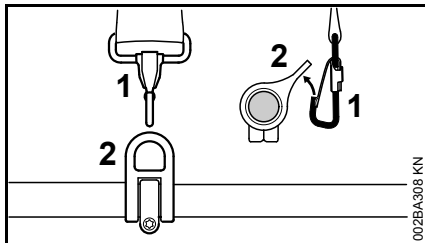
Κρεμάστε το μηχάνημα στον αορτήρα.

- Κρεμάστε τον γάντζο (1) στον κρίκο ανάρτησης (2) του σωλήνα, κρατώντας σταθερά τον κρίκο.

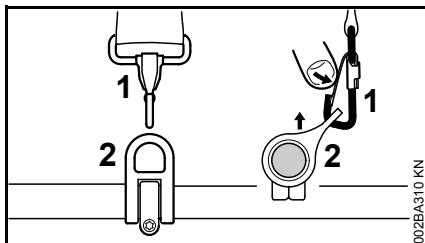
Ξεκρέμασμα μηχανήματος από τον αορτήρα

- Πιέστε τη γλώσσα του γάντζου ασφαλείας (1) και τραβήξτε τον κρίκο ανάρτησης (2) έξω από τον γάντζο.

Γρήγορο λύσιμο**! ΠΡΟΕΙΔΟΠΟΙΗΣΗ**

Σε περίπτωση επικείμενου κινδύνου, πρέπει να απορρίψετε άμεσα το μηχάνημα. Εξασκηθείτε στη γρήγορη αφαίρεση του μηχανήματος. Για να

αποφευχθούν ζημιές, μην πετάτε το μηχάνημα κάτω όταν κάνετε τις ασκήσεις.

Για γρήγορη απόρριψη του μηχανήματος, εξασκηθείτε στο άνοιγμα του γάντζου ασφαλείας. Ακολουθήστε τις οδηγίες στην ενότητα «Ξεκρέμασμα μηχανήματος από τον αορτήρα».

Αν χρησιμοποιείτε αορτήρα ώμου: Εξασκηθείτε στην αφαίρεση του αορτήρα από τον ώμο.

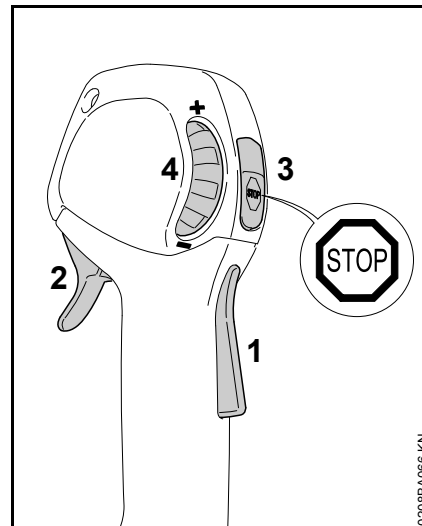
Εκκίνηση / σβήσιμο του κινητήρα**Χειριστήρια**

- 1 Ασφάλεια σκανδάλης
- 2 Σκανδάλη γκαζιού
- 3 Διακόπτης, με τις θέσεις **Λειτουργία** και **Σταμάτημα**. Για να σβήσετε την ανάφλεξη, πιέστε τον διακόπτη (☹), βλέπε «Λειτουργία διακόπτη και ανάφλεξης».
- 4 Ροδάκι ρύθμισης, για περιορισμό της διαδρομής της σκανδάλης, βλέπε «Λειτουργία ρόδας ρύθμισης»

Λειτουργία διακόπτη και ανάφλεξης

Πατώντας τον διακόπτη λειτουργίας, η ανάφλεξη σβήνει και ο κινητήρας σταματά. Όταν αφήσετε τον διακόπτη, αυτός επανέρχεται αυτόματα στη θέση

κανονικής λειτουργίας: Αφού σταματήσει ο κινητήρας, η ανάφλεξη ενεργοποιείται πάλι αυτόματα και ο κινητήρας είναι έτοιμος για την επόμενη εκκίνηση.

Λειτουργία ρόδας ρύθμισης

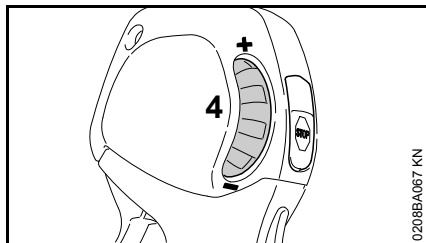

Με το ροδάκι ρύθμισης (4) μπορείτε να ρυθμίσετε τη διαδρομή της σκανδάλης και συνεπώς τις στροφές του κινητήρα σε οποιαδήποτε θέση ανάμεσα στο ρελαντί και το φουλ γκάζι:

- Αν στρέψετε το ροδάκι ρύθμισης (4) προς το σύμβολο -, η διαδρομή της σκανδάλης μικραίνει και ο μέγιστος αριθμός στροφών του κινητήρα περιορίζεται ανάλογα.
- Αν στρέψετε το ροδάκι ρύθμισης (4) προς το σύμβολο +, η διαδρομή της σκανδάλης μεγαλώνει και ο μέγιστος αριθμός στροφών του κινητήρα αυξάνεται ανάλογα.
- Ωστόσο, πιέζοντας τη σκανδάλη με δύναμη μπορείτε ανά πάσα στιγμή να δώσετε φουλ γκάζι, παρακάμπτοντας τον περιορισμό των στροφών. Ο επιλεγμένος περιορισμός στροφών διατηρείται και θα επανέλθει όταν αφήσετε τη σκανδάλη.

Εκκίνηση κινητήρα

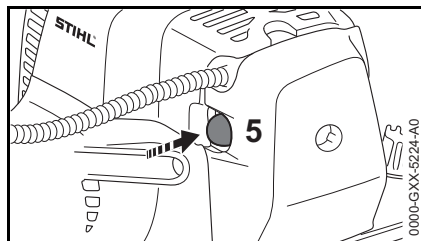

- Πιέστε τουλάχιστον 5 φορές τη φούσκα (5) της χειροκίνητης αντλίας καυσίμου, ακόμη κι όταν η φούσκα είναι γεμάτη καύσιμο.

Κρύος κινητήρας (ψυχρή εκκίνηση)

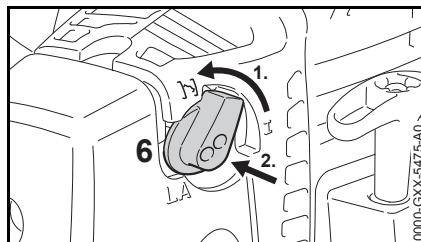

- Γυρίστε το περιστροφικό κουμπί για το γκάζι εκκίνησης (6) και πιέστε το προς τα μέσα στη θέση **I**.

Χρησιμοποιήστε τη θέση αυτή επίσης στην περίπτωση που ο κινητήρας έχει ήδη λειτουργήσει, αλλά είναι ακόμη κρύος.

- Στρέψτε το ροδάκι ρύθμισης προς το σύμβολο + μέχρι να τερματίσει.

Ζεστός κινητήρας (θερμή εκκίνηση)

- Το κουμπί γκαζιού εκκίνησης (6) παραμένει στη θέση **I**

Εκκίνηση

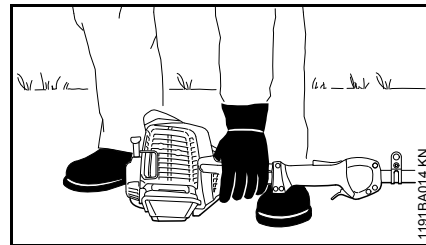

- Ακουμπήστε το μηχανήμα σταθερά στο έδαφος: Στηρίξτε το μηχανήμα στα σημεία του κινητήρα και στο καπάκι της κεφαλής.
- Σε μηχανήμα με ρυθμιζόμενα μαχαίρια και χωριστή θέση μεταφοράς: Τοποθετήστε τα μαχαίρια στην ευθεία θέση (0°).
- Αφαιρέστε την προστατευτική θήκη από τα μαχαίρια (αν υπάρχει).

Τα μαχαίρια δεν επιτρέπεται να έρχονται σε επαφή με το έδαφος ή οποιοδήποτε αντικείμενο – **Κίνδυνος ατυχήματος!**

- Πάρτε ασφαλή στάση. Δυνατότητες: Σταθείτε όρθιος, σκύψτε ή γονατίστε δίπλα στο μηχανήμα
- Πιέστε το μηχανήμα **γερά** στο έδαφος με το αριστερό σας χέρι, χωρίς να αγγίξετε τη σκανδάλη γκαζιού, την ασφάλεια της σκανδάλης ή τον διακόπτη.



Μην πατάτε τον σωλήνα με το πόδι σας και μη γονατίζετε πάνω του!

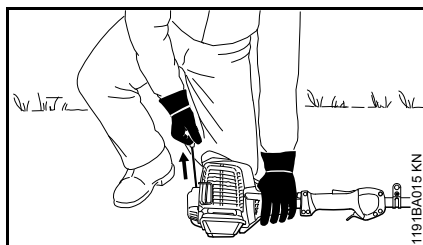

- Πιάστε τη λαβή εκκίνησης με το δεξί σας χέρι.

Μοντέλο χωρίς σύστημα ErgoStart

- Τραβήξτε τη λαβή εκκίνησης αργά μέχρι να αισθανθείτε την πρώτη αντίσταση, και στη συνέχεια τραβήξτε το σχοινί γρήγορα και δυνατά.

Μοντέλο με σύστημα ErgoStart (Μοντέλο C-E)

- Τραβήξτε αργά και ομαλά τη λαβή εκκίνησης.



Μην τραβήξετε το κορδόνι μέχρι τέρμα – **Κίνδυνος να σπάσει!**

- Μην αφήσετε ελεύθερη τη λαβή στο τέλος του τραβήγματος, αλλά οδηγήστε την καθώς επιστρέφει, ώστε το κορδόνι να μπορέσει να τυλιχθεί σωστά στην τροχαλία.
- Συνεχίστε τις προσπάθειες εκκίνησης μέχρι ο κινητήρας να πάρει μπρος.

Μόλις πάρει μπρος ο κινητήρας

Σε θερμοκρασίες κάτω των + 10 °C

Αφήστε το μηχάνημα να ζεσταθεί στη θέση **I** για τουλάχιστον 10 δευτερόλεπτα.

Σε θερμοκρασίες άνω των + 10 °C

Αφήστε το μηχάνημα να ζεσταθεί στη θέση **I** για περίπου 5 δευτερόλεπτα.

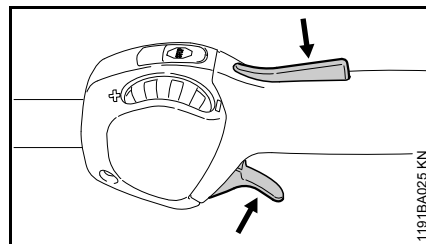

- Πιέστε την ασφάλεια της σκανδάλης και δώστε γκάζι. Το περιστροφικό κουμπί γκαζιού εκκίνησης γυρίζει αυτόματα στη θέση λειτουργίας **I**.

Μετά από **ψυχρή εκκίνηση**, αφήστε τον κινητήρα να ζεσταθεί με μερικές εναλλαγές φορτίου.



ΠΡΟΕΙΔΟΠΟΙΗΣΗ

Αν το καρμπυρατέρ είναι σωστά ρυθμισμένο, τα μαχαίρια δεν κινούνται όταν ο κινητήρας λειτουργεί στο ρελαντί.

Το μηχάνημα είναι έτοιμο για χρήση.

Σβήσιμο κινητήρα

- Όταν πιέζετε τον διακόπτη, ο κινητήρας σταματά. Αφήνοντας τον διακόπτη, ο διακόπτης επιστρέφει στην αρχική του θέση.

Πρόσθετες οδηγίες για την εκκίνηση

Ο κινητήρας **σβήνει** στη θέση **ψυχρής εκκίνησης I**.

- Πιέστε την ασφάλεια της σκανδάλης και δώστε γκάζι. Το περιστροφικό κουμπί γκαζιού εκκίνησης γυρίζει αυτόματα στη θέση λειτουργίας **I**.
- Συνεχίστε τις προσπάθειες εκκίνησης με το κουμπί στη θέση **I**, μέχρι ο κινητήρας να πάρει μπρος.

Ο κινητήρας, ενώ λειτουργεί στη θέση **ψυχρής εκκίνησης I** **σβήνει** κατά την επιτάχυνση.

- Συνεχίστε τις προσπάθειες εκκίνησης με το κουμπί στη θέση **ψυχρής εκκίνησης I** μέχρι ο κινητήρας να πάρει μπρος.

Ο κινητήρας **δεν** παίρνει μπρος

- Βεβαιωθείτε ότι όλα τα χειριστήρια είναι ρυθμισμένα στις σωστές θέσεις.
- Βεβαιωθείτε ότι υπάρχει καύσιμο στο ρεζερβουάρ. Ανεφοδιάστε το μηχάνημα, αν χρειάζεται.
- Βεβαιωθείτε ότι το κάλυμμα του μπουζί είναι καλά τοποθετημένο.
- Επαναλάβετε τη διαδικασία εκκίνησης

Ο κινητήρας **έχει** μπουκώσει

- Γυρίστε τον μοχλό της πεταλούδας εκκίνησης στη θέση **I** και συνεχίστε τις προσπάθειες εκκίνησης μέχρι ο κινητήρας να πάρει μπρος.

Αν αδειάσατε εντελώς το ρεζερβουάρ

- Μετά τον ανεφοδιασμό, πιέστε τουλάχιστον 5 φορές τη φούσκα της χειροκίνητης αντλίας καυσίμου, ακόμη κι όταν η φούσκα είναι γεμάτη καύσιμο.
- Ρυθμίστε το κουμπί για το γκάζι εκκίνησης ανάλογα με τη θερμοκρασία του κινητήρα
- Ξεκινήστε πάλι τον κινητήρα

Οδηγίες χρήσης

Κατά το πρώτο διάστημα χρήσης

Όσο το μηχάνημα είναι ακόμα καινούργιο (μέχρι το τρίτο γέμισμα του ρεζερβουάρ), μην το αφήνετε να λειτουργήσει χωρίς φορτίο με υψηλό αριθμό στροφών, ώστε να μην προκληθούν υπερβολικές καταπονήσεις. Σε ένα καινούργιο μηχάνημα, τα κινούμενα μέρη δεν έχουν ακόμη προσαρμοστεί μεταξύ τους. Για τον λόγο αυτό, δημιουργείται αυξημένη αντίσταση τριβής στον κινητήρα. Ο κινητήρας φτάνει στην πλήρη απόδοσή του μετά από χρόνο λειτουργίας που αντιστοιχεί σε 5 έως 15 γεμίματα του ρεζερβουάρ.

Κατά την εργασία

Μετά από πολύωρη χρήση του μηχανήματος με πλήρες φορτίο, αφήστε τον κινητήρα να λειτουργήσει για λίγο στο ρελαντί, ώστε η αυξημένη θερμότητα να απομακρυνθεί με το ρεύμα του αέρα ψύξης και να αποφευχθεί η υπερβολική καταπόνηση των στοιχείων του κινητήρα (σύστημα ανάφλεξης, καρμπιρατέρ) από τη συσσωρευμένη θερμότητα.

Μετά την εργασία

Πριν από σύντομα διαστήματα ακινησίας: Αφήστε τον κινητήρα να κρυώσει. Φυλάξτε το μηχάνημα μέχρι την επόμενη χρήση με άδειο ρεζερβουάρ

σε στεγνό μέρος, μακριά από πηγές ανάφλεξης. Πριν από την αποθήκευση, βλέπε "Φύλαξη μηχανήματος".

Καθάρισμα φίλτρου αέρα

Όταν η απόδοση του κινητήρα έχει πέσει αισθητά

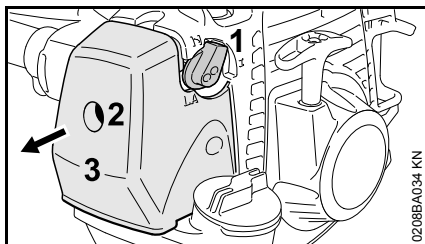

- Γυρίστε το περιστροφικό κουμπί για το γκάζι εκκίνησης (1) στη θέση **I**.
- Στρέψτε τη βίδα (2) στο καπάκι του φίλτρου (3) αριστερόστροφα μέχρι να χαλαρώσει το καπάκι.
- Αφαιρέστε το καπάκι του φίλτρου (3).
- Καθαρίστε την περιοχή γύρω από το φίλτρο αέρα από τις πολλές βρομίες.

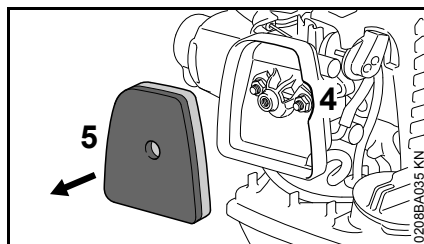

- Τοποθετήστε το δάχτυλό σας μέσα στην εσοχή (4) στη βάση του φίλτρου και αφαιρέστε το φίλτρο από κετσέ (5).
- Αλλάξτε το φίλτρο από κετσέ (5). Στην ανάγκη, τινάξτε ή φυσήξτε το, αλλά μην το πλύνετε.



ΣΗΜΕΙΩΣΗ

Αλλάξτε τυχόν ελαττωματικά εξαρτήματα!

- Προσαρμόστε το φίλτρο από κετσέ (5) στη βάση του φίλτρου.
- Γυρίστε το περιστροφικό κουμπί για το γκάζι εκκίνησης (1) στη θέση **I**.
- Τοποθετήστε το καπάκι του φίλτρου (3), προσέχοντας ώστε η βίδα (2) να είναι ίσια, και βιδώστε τη βίδα.

Ρύθμιση καρμπρατέρ

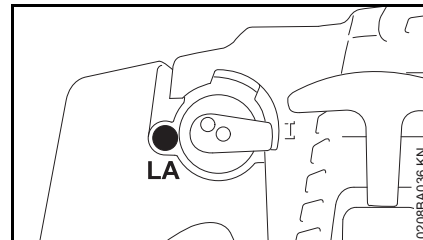

Το καρμπρατέρ έχει ρυθμιστεί από το εργοστάσιο με τέτοιο τρόπο, ώστε ο κινητήρας να τροφοδοτείται με το ιδανικό μείγμα καυσίμου-αέρα σε όλες τις συνθήκες λειτουργίας.

Ρύθμιση στροφών ρελαντί

Αν ο κινητήρας σταματάει στο ρελαντί

- Στρέψτε τη βίδα ρύθμισης του ρελαντί (LA) προς τα δεξιά, μέχρι ο κινητήρας να λειτουργεί ομαλά

Αν τα μαχαίρια κινούνται στο ρελαντί.

- Στρέψτε τη βίδα ρύθμισης του ρελαντί (LA) αργά προς τα αριστερά, μέχρι να σταματήσουν τα μαχαίρια.



ΠΡΟΕΙΔΟΠΟΙΗΣΗ

Αν μετά τη ρύθμιση αυτή, τα μαχαίρια ακόμα δεν μένουν ακίνητα στο ρελαντί, ζητήστε από τον αντιπρόσωπο να επισκευάσει το μηχανήμα.

Μπουζί

- Σε περίπτωση που ο κινητήρας έχει κακή απόδοση, ξεκινά με δυσκολία ή δεν λειτουργεί ομαλά στο ρελαντί, ελέγξτε πρώτα το μπουζί.
- Αλλάζετε το μπουζί μετά από κάθε 100 ώρες λειτουργίας, ή και νωρίτερα αν τα ηλεκτρόδια είναι πολύ καμένα. Χρησιμοποιείτε αντιπαρασιτικό μπουζί εγκεκριμένο από τη STIHL, βλέπε "Τεχνικά χαρακτηριστικά".

Αφαίρεση μπουζί

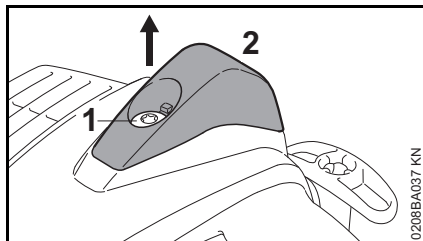

- Στρέψτε τη βίδα (1) στο καπάκι (2) μέχρι να απελευθερωθεί το καπάκι
- Αφαιρέστε το καπάκι

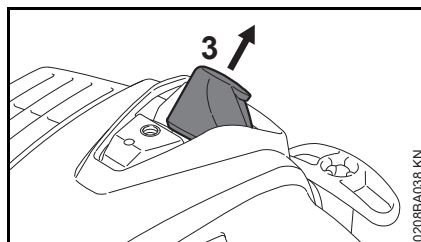

- Αφαιρέστε το κάλυμμα του μπουζί (3)
- Ξεβιδώστε το μπουζί

Ελέγξτε το μπουζί

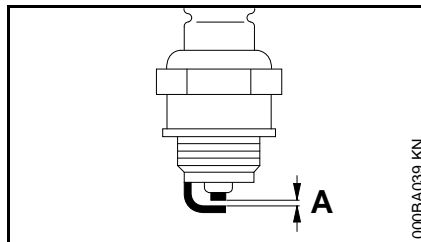

- Καθαρίστε το μπουζί, αν είναι λερωμένο.
- Ελέγξτε και ενδεχομένως διορθώστε την απόσταση των ηλεκτροδίων (A). Για τη σωστή απόσταση, βλέπε το κεφάλαιο «Τεχνικά χαρακτηριστικά».
- Εξαλείψτε την αιτία για τη ρύπανση του μπουζί.

Πιθανές αιτίες:

- Υπερβολική ποσότητα λαδιού στο καύσιμο
- Βρόμικο φίλτρο αέρα
- Δυσμενείς συνθήκες λειτουργίας

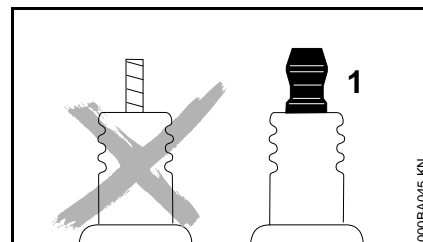

ΠΡΟΕΙΔΟΠΟΙΗΣΗ

Αν το παξιμάδι (1) λείπει ή δεν είναι καλά σφιγμένο, μπορεί να προκληθούν σπινθήρες. Σε εύφλεκτο ή εκρηκτικό περιβάλλον, οι σπινθήρες μπορούν να προκαλέσουν πυρκαγιές ή εκρήξεις. Αυτό μπορεί να οδηγήσει σε σοβαρούς τραυματισμούς και σε υλικές ζημιές.

- Χρησιμοποιείτε αντιπαρασιτικά μπουζί με ενσωματωμένο παξιμάδι σύνδεσης.

Τοποθέτηση μπουζί

- Βιδώστε και σφίξτε το μπουζί
- Πιέστε το κάλυμμα του μπουζί **γερά** πάνω στο μπουζί

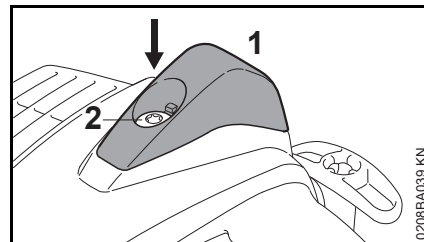

- Τοποθετήστε το καπάκι (1). Βιδώστε και σφίξτε τη βίδα (2)

Λίπανση κεφαλής

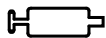

Μηχανισμός κίνησης μαχαιριών

Για τη λίπανση της κεφαλής μαχαιριών, χρησιμοποιήστε γράσο STIHL για ψαλίδια μπορντούρας (πρόσθετος εξοπλισμός).

Μοντέλο HL 0°

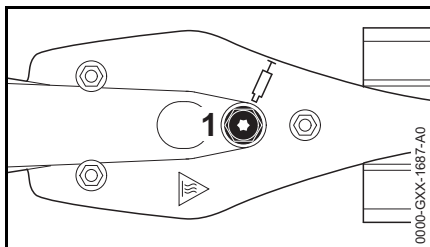

Μοντέλο HL 145°, ρυθμιζόμενο

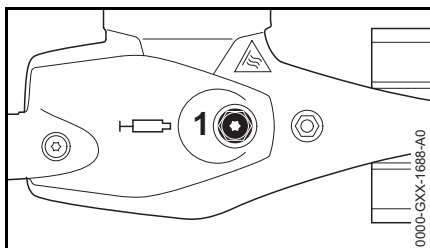

- Ελέγχετε τακτικά (περίπου ανά 25 ώρες λειτουργίας) την ποσότητα γράσου στην κεφαλή. Για τον σκοπό αυτό, ξεβιδώστε το πώμα (1). Αν δεν

φαίνεται γράσο στην εσωτερική πλευρά του πώματος, βιδώστε το σωληνάριο με γράσο.

- Πιέστε μέχρι 10 g γράσου μέσα στο σώμα της κεφαλής.

ΣΗΜΕΙΩΣΗ

Μη γεμίζετε την κεφαλή εντελώς με γράσο.

- Ξεβιδώστε το σωληνάριο γράσου.
- Βιδώστε πάλι το βιδωτό πώμα και σφίξτε το.

Γωνιακή κεφαλή

Για τη λίπανση του μηχανισμού κίνησης των μαχαιριών, χρησιμοποιήστε γράσο STIHL για ψαλίδια μπορντούρας (πρόσθετος εξοπλισμός).

Μοντέλο HL 145°, ρυθμιζόμενο

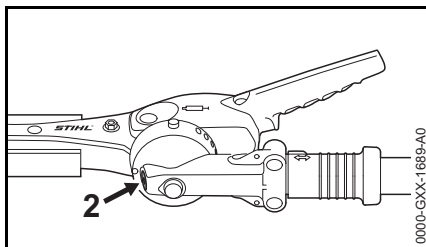

- Ελέγχετε τακτικά (περίπου ανά 25 ώρες λειτουργίας) την ποσότητα γράσου στην κεφαλή. Για τον σκοπό αυτό, ξεβιδώστε το πώμα (2). Αν δεν φαίνεται γράσο στην εσωτερική πλευρά του πώματος, βιδώστε το σωληνάριο με γράσο.
- Πιέστε μέχρι 5 g γράσου μέσα στο σώμα της κεφαλής.

ΣΗΜΕΙΩΣΗ

Μη γεμίζετε την κεφαλή εντελώς με γράσο.

- Ξεβιδώστε το σωληνάριο γράσου.
- Βιδώστε πάλι το βιδωτό πώμα και σφίξτε το.

Τρόχισμα μαχαιριών

Όταν η απόδοση του μηχανήματος πέφτει, τα μαχαίρια δεν κόβουν καλά, ή πιάνονται συχνά βέργες: Τροχίστε τα μαχαίρια.

Το τρόχισμα πρέπει να γίνει σε ειδικευμένο κατάστημα, με τη βοήθεια τροχιστικού μηχανήματος. Η STIHL συνιστά να απευθυνθείτε στον πιστοποιημένο αντιπρόσωπο της STIHL.

Διαφορετικά, χρησιμοποιήστε μια επίπεδη λίμα τροχίσματος. Κινήστε τη λίμα σύμφωνα με την προβλεπόμενη γωνία προς την επιφάνεια των μαχαιριών (βλέπε «Τεχνικά χαρακτηριστικά»).

- Τροχίζετε μόνο τις κόψεις
- Τροχίζετε πάντα προς την κόψη
- Παίρνετε υλικό μόνο κατά την κίνηση προς τα εμπρός και σηκώνετε τη λίμα κατά την επιστροφή.
- Αφαιρέστε τα γρέζια από τα μαχαίρια με μια πέτρα ακονίσματος.
- Αφαιρείτε μόνο λίγο υλικό κάθε φορά.
- Μετά το τρόχισμα, αφαιρέστε τη σκόνη τροχίσματος και ψεκάστε τα μαχαίρια με διαλυτικό ρητίνης της STIHL.



ΣΗΜΕΙΩΣΗ

Μην εργάζεστε με στομωμένα ή χαλασμένα μαχαίρια. Αφενός προκαλείτε έτσι μεγάλη καταπόνηση του μηχανήματος, και αφετέρου δεν θα έχετε ικανοποιητικό αποτέλεσμα.

Φύλαξη του μηχανήματος

Πριν από διαστήματα ακινησίας άνω των 3 μηνών

- Αδειάστε και καθαρίστε το ρεζερβουάρ καυσίμου σε έναν καλά αεριζόμενο χώρο.
- Απορρίψτε το καύσιμο σύμφωνα με τους νόμους και με σεβασμό για το περιβάλλον.
- Λειτουργήστε το μηχάνημα μέχρι να αδειάσει το καρμπυρατέρ. Διαφορετικά, μπορεί να κολλήσουν τα διαφράγματα.
- Καθαρίστε τα μαχαίρια, ελέγξτε την κατάστασή τους και ψεκάστε τα με διαλυτικό ρητίνης STIHL.
- Τοποθετήστε την προστατευτική θήκη στα μαχαίρια.
- Καθαρίστε σχολαστικά το μηχάνημα.
- Φυλάξτε το μηχάνημα σε στεγνό και ασφαλές μέρος. Προστατέψτε το μηχάνημα από μη εξουσιοδοτημένη χρήση (π.χ. από παιδιά).

Έλεγχος και συντήρηση από τον χρήστη

Ντίζα γκαζιού

Έλεγχος ρύθμισης της ντίζας γκαζιού

Περιγραφή σφάλματος: Το μηχάνημα ανεβάζει στροφές όταν πιέζετε **μόνο** τη σκανδάλη γκαζιού.

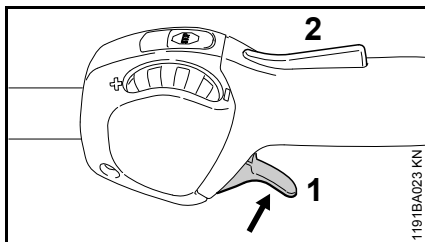

- Εκκίνηση κινητήρα
- Πιέστε τη σκανδάλη (1), **χωρίς** να πατήσετε την ασφάλεια (2).

Αν ο αριθμός στροφών του κινητήρα ανεβαίνει ή τα μαχαίρια δεν κινούνται, πρέπει να ρυθμιστεί η ντίζα γκαζιού.

- Σβήστε τον κινητήρα.
- Ζητήστε από ένα ειδικευμένο κατάστημα να ρυθμίσουν τη ντίζα γκαζιού. Η STIHL συνιστά να απευθυνθείτε σε εξουσιοδοτημένο αντιπρόσωπο της STIHL.

Έλεγχος και συντήρηση από ειδικευμένο κατάστημα

Εργασίες συντήρησης

Η STIHL συνιστά να αναθέσετε τις εργασίες συντήρησης και επισκευής αποκλειστικά στους πιστοποιημένους αντιπρόσωπους της STIHL.

Αντιδονητικό

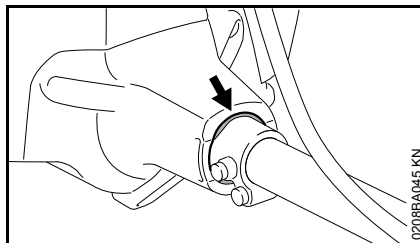

Ανάμεσα στη μονάδα του κινητήρα και τον σωλήνα υπάρχει ένα στοιχείο από καουτσούκ για την απόσβεση κραδασμών. Αν διαπιστώσετε φθορά ή αν οι δονήσεις γίνονται πιο έντονες σε μόνιμη βάση, τα αντιδονητικά πρέπει να ελεγχθούν.

Οδηγίες συντήρησης και καθαρισμού

Τα στοιχεία που αναφέρονται στον πίνακα ισχύουν για κανονικές συνθήκες λειτουργίας. Σε δύσκολες συνθήκες (π.χ. πολλή σκόνη κ.λπ.) και με παρατεταμένους χρόνους εργασίας, τα υποδεικνυόμενα χρονικά διαστήματα πρέπει να συντομεύονται ανάλογα.		Πριν την εργασία	Μετά την εργασία, ή καθημερινά	Μετά από κάθε γέμισμα ρεζερβουάρ	Κάθε εβδομάδα	Κάθε μήνα	Κάθε χρόνο	Σε περίπτωση βλάβης	Σε περίπτωση ζημιάς	Σε περίπτωση ανάγκης
Πλήρες μηχανήμα	Οπτικός έλεγχος (ασφάλεια, στεγανότητα)	X		X						
	Καθάρισμα		X							
	Αλλάζτε τυχόν ελαττωματικά εξαρτήματα	X								
Λαβή χειρισμού	Έλεγχος λειτουργίας	X		X						
Φίλτρο αέρα	Οπτικός έλεγχος					X		X		
	Καθάρισμα βάσης φίλτρου									X
	Αλλαγή φίλτρου από κετσέ ¹⁾								X	X
Ρεζερβουάρ καυσίμου	Καθάρισμα					X		X		X
Χειροκίνητη αντλία καυσίμου (αν υπάρχει)	Έλεγχος	X								
	Επισκευή από ειδικευμένο κατάστημα ²⁾								X	
Φίλτρο αναρρόφησης στο ρεζερβουάρ	Έλεγχος από ειδικευμένο κατάστημα ²⁾							X		
	Αλλαγή από ειδικευμένο κατάστημα ²⁾						X		X	X
Καρμπιρατέρ	Έλεγχος ρελαντί: Τα μαχαίρια δεν επιτρέπεται να κινούνται	X		X						
	Ρύθμιση του ρελαντί									X
Μπουζί	Ρύθμιση απόστασης ηλεκτροδίων							X		
	Αλλαγή ανά 100 ώρες λειτουργίας									
Στόμιο αναρρόφησης αέρα ψύξης	Οπτικός έλεγχος		X							
	Καθάρισμα									X
Πτερύγια κυλίνδρου	Καθάρισμα από ειδικευμένο κατάστημα ²⁾						X			
Αγωγός εξαγωγής	Καθάρισμα μετά από 139 ώρες λειτουργίας, στη συνέχεια ανά 150 ώρες λειτουργίας, από ειδικευμένο κατάστημα ²⁾									X

Τα στοιχεία που αναφέρονται στον πίνακα ισχύουν για κανονικές συνθήκες λειτουργίας. Σε δύσκολες συνθήκες (π.χ. πολλή σκόνη κ.λπ.) και με παρατεταμένους χρόνους εργασίας, τα υποδεικνυόμενα χρονικά διαστήματα πρέπει να συντομεύονται ανάλογα.		Πριν την εργασία	Μετά την εργασία, ή καθημερινά	Μετά από κάθε γέμισμα ρεζερβουάρ	Κάθε εβδομάδα	Κάθε μήνα	Κάθε χρόνο	Σε περίπτωση βλάβης	Σε περίπτωση ζημιάς	Σε περίπτωση ανάγκης
Προσιτές βίδες και παξιμάδια (εκτός από τις ρυθμιστικές βίδες)	Σφίξιμο									X
Αντιδονητικά	Οπτικός έλεγχος ³⁾	X					X			X
	Αλλαγή από ειδικευμένο κατάστημα ²⁾								X	
Μαχαίρια	Οπτικός έλεγχος	X		X						
	Καθάρισμα ⁴⁾		X							
	Τρόχισμα ⁴⁾								X	X
Λίπανση κεφαλής	Έλεγχος	X								
	Συμπλήρωση									X
Προειδοποιητικά αυτοκόλλητα	Αλλαγή								X	
<p>1) Μόνο όταν η απόδοση του κινητήρα έχει πέσει αισθητά. 2) Η STIHL συνιστά να απευθυνθείτε σε εξουσιοδοτημένο αντιπρόσωπο της STIHL. 3) Βλέπε κεφάλαιο «Έλεγχος και συντήρηση από τον αντιπρόσωπο», ενότητα «Αντιδονητικά στοιχεία». 4) Στη συνέχεια, ψεκάστε τα μαχαίρια με διαλυτικό ρητίνης STIHL.</p>										

Περιορισμός φθοράς και αποφυγή ζημιών

Τηρώντας αυτές τις οδηγίες χρήσης μπορείτε να αποφύγετε υπερβολική φθορά και ζημιές στο μηχανήμα.

Η χρήση, η συντήρηση και η αποθήκευση του μηχανήματος πρέπει να γίνονται με πιστή τήρηση των οδηγιών χρήσης.

Ο χρήστης φέρει την ευθύνη για κάθε ζημιά που οφείλεται σε μη τήρηση των οδηγιών ασφαλείας, χειρισμού ή συντήρησης. Αυτό ισχύει ειδικότερα για:

- Αλλαγές στο προϊόν που δεν έχουν εγκριθεί από τη STIHL
- Χρήση εξαρτημάτων και παρελκομένων που δεν έχουν εγκριθεί ή είναι ακατάλληλα για το μηχανήμα, ή είναι ποιοτικά υποδεέστερα του μηχανήματος
- Αντικανονική χρήση του μηχανήματος
- Χρήση του μηχανήματος σε αθλητικές εκδηλώσεις ή αγώνες
- Έμμεσες ζημιές που προκαλούνται από συνεχιζόμενη χρήση του μηχανήματος με ελαττωματικά εξαρτήματα

Εργασίες συντήρησης

Όλες οι εργασίες που αναφέρονται στο κεφάλαιο «Οδηγίες συντήρησης και καθαρισμού» πρέπει να πραγματοποιούνται τακτικά. Σε περίπτωση που ο χρήστης δεν είναι σε θέση να εκτελεί μόνος του αυτές τις εργασίες συντήρησης, πρέπει να τις αναθέσει σε ειδικευμένο κατάστημα.

Η STIHL συνιστά να αναθέσετε τις εργασίες συντήρησης και επισκευής αποκλειστικά στους επίσημους αντιπροσώπους της STIHL. Οι επίσημοι αντιπρόσωποι της STIHL έχουν τη δυνατότητα να λάβουν μέρος σε τακτικά προγράμματα εκπαίδευσης και έχουν στη διάθεσή τους τις απαραίτητες τεχνικές πληροφορίες.

Αν οι εργασίες αυτές δεν εκτελούνται έγκαιρα ή πραγματοποιούνται με ακατάλληλο τρόπο, μπορεί να προκληθούν ζημιές, την ευθύνη για τις οποίες φέρει ο ίδιος ο χρήστης. Εδώ συγκαταλέγονται μεταξύ άλλων:

- Ζημιές στον κινητήρα που οφείλονται σε εκπρόθεσμη ή ανεπαρκή συντήρηση (π.χ. αλλαγή φίλτρων αέρα και καυσίμου), εσφαλμένη ρύθμιση του καρμπρατέρ ή ελλιπή καθαρισμό των τμημάτων που εξασφαλίζουν την πρόσβαση αέρα ψύξης (σχισμές αναρρόφησης, πτερύγια κυλίνδρου)
- Διάβρωση (σκουριά) ή άλλες έμμεσες ζημιές που οφείλονται σε ακατάλληλη αποθήκευση
- Ζημιές στο μηχανήμα λόγω χρήσης ποιοτικά υποδεέστερων ανταλλακτικών

Εξαρτήματα που υπόκεινται σε φυσιολογική φθορά

Πολλά εξαρτήματα του μηχανήματος υπόκεινται σε φυσιολογική φθορά που παρουσιάζεται κατά την κανονική χρήση και πρέπει να αντικαθίστανται κατά διαστήματα, ανάλογα με το είδος και τη διάρκεια χρήσης. Εδώ συγκαταλέγονται μεταξύ άλλων:

- Μαχαιρία
- Συμπλέκτης
- Φίλτρα (αέρα ή καυσίμου)
- Σύστημα εκκίνησης
- Μπουζί
- Αποσβεστήρες του αντιδονητικού συστήματος

Κύρια μέρη του μηχανήματος

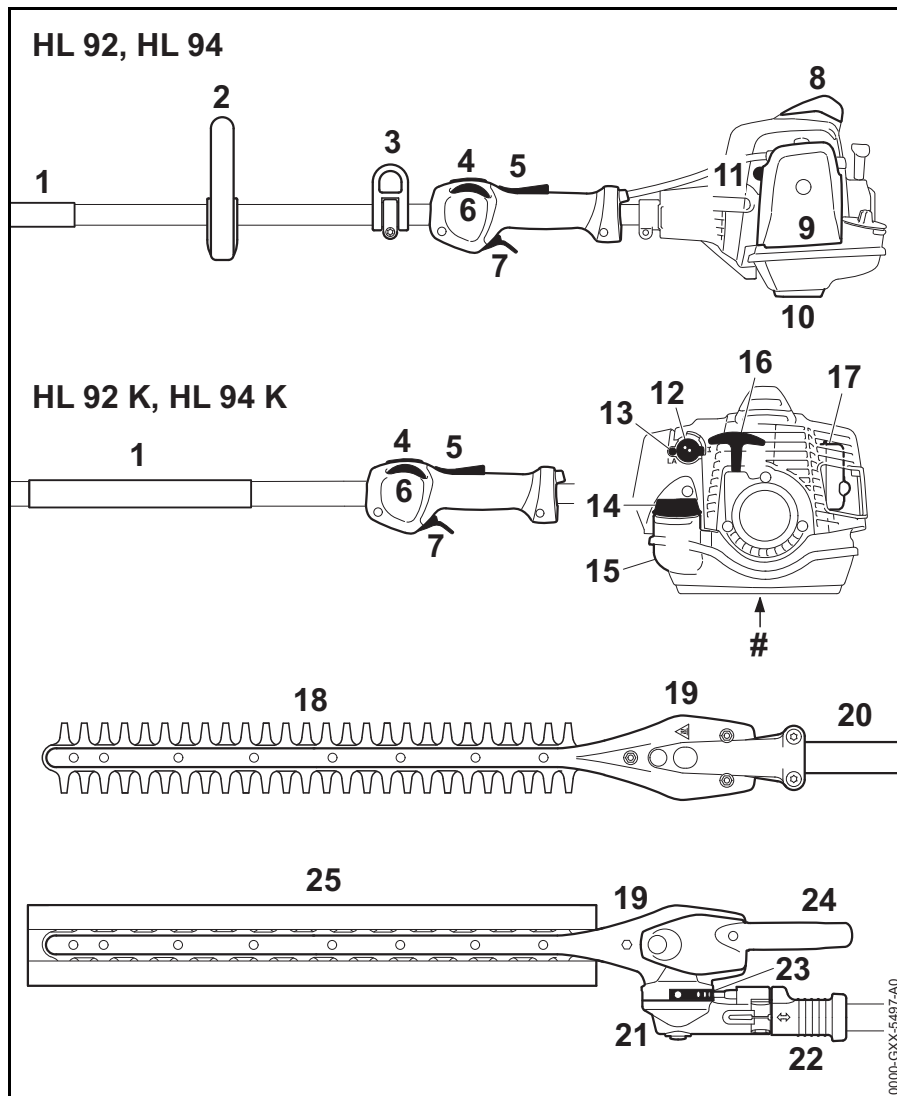

- 1 Λάστιχο λαβής
- 2 Κυκλική λαβή
- 3 Κρίκος
- 4 Διακόπτης
- 5 Ασφάλεια σκανδάλης
- 6 Ροδάκι ρύθμισης
- 7 Σκανδάλη γκαζιού
- 8 Κάλυμμα μπουζί με καπάκι
- 9 Καπάκι φίλτρου αέρα
- 10 Στήριγμα μηχανήματος
- 11 Χειροκίνητη αντλία καυσίμου
- 12 Περιστροφικό κουμπί γκαζιού εκκίνησης
- 13 Βίδα ρύθμισης καρμπυρατέρ
- 14 Τάπα ρεζερβουάρ
- 15 Ρεζερβουάρ καυσίμου
- 16 Λαβή εκκίνησης
- 17 Εξάτμιση
- 18 Μαχαιρία
- 19 Μηχανισμός κίνησης μαχαιριών
- 20 Σωλήνας
- 21 Γωνιακή κεφαλή
- 22 Κινητό δαχτυλίδι
- 23 Πλαίσιο εμπλοκής
- 24 Μοχλός ρύθμισης
- 25 Προστατευτική θήκη
- # Αριθμός μηχανήματος

Τεχνικά χαρακτηριστικά

Κινητήρας

Μονοκύλινδρος δίχρονος κινητήρας

Κυβισμός:	24,1 cm ³
Διάμετρος κυλίνδρου:	35 mm
Διαδρομή εμβόλου:	25 mm
Ισχύς κατά ISO 8893:	0,9 kW (1,2 PS) στις 8000 σ.α.λ.
Αριθμός στροφών ρελαντί:	2800 σ.α.λ.
Αριθμός στροφών ρύθμισης (ονομαστική τιμή):	9300 σ.α.λ.

Σύστημα ανάφλεξης

Ηλεκτρονικά ελεγχόμενο μαγνητικό σύστημα ανάφλεξης

Μπουζί (αντιπαρασιτικό):	NGK CMR6H
Διάκενο ακίδων:	0,5 mm

Σύστημα τροφοδοσίας

Χωρητικότητα ρεζερβουάρ καυσίμου: 540 cm³ (0,54 l)

Βάρος

Βάρος άδειου μηχανήματος με κεφαλή 0°, 500 mm, χωρίς καύσιμο

HL 94:	5,6 kg
HL 94 K:	5,1 kg

Βάρος άδειου μηχανήματος με κεφαλή 0°, 600 mm, χωρίς καύσιμο

HL 94:	5,8 kg
HL 94 K:	5,3 kg

Βάρος άδειου μηχανήματος με ρυθμιζόμενη κεφαλή 145°, 500 mm, χωρίς καύσιμο

HL 94:	6,0 kg
HL 94 K:	5,5 kg

Βάρος άδειου μηχανήματος με ρυθμιζόμενη κεφαλή 145°, 600 mm, χωρίς καύσιμο

HL 94:	6,1 kg
HL 94 K:	5,6 kg

Μαχαιρία

Τύπος:	Αμφίπλευρης κοπής
Μήκος κοπής:	500 mm, 600 mm
Απόσταση δοντιών:	34 mm
Ύψος δοντιών:	22 mm
Γωνία τροχίσματος:	45° προς το επίπεδο του μαχαιριού

Τιμές θορύβου και ταλαντώσεων

Για τον προσδιορισμό των τιμών θορύβου και ταλάντωσης, ελήφθησαν υπόψη η λειτουργία στο ρελαντί και με ονομαστικό αριθμό στροφών σε αναλογία 1 προς 4.

Για περισσότερες πληροφορίες σχετικά με τη συμμόρφωση προς την Οδηγία 2002/44/EOK για την έκθεση των εργαζομένων σε κραδασμούς, βλέπε την ιστοσελίδα www.stihl.com/vib/

Στάθμη ηχοπίεσης L_{peq} κατά ISO 22868:

HL 94:	91 dB(A)
HL 94 K:	92 dB(A)

Στάθμη ηχητικής ισχύος L_w κατά ISO 22868:

HL 94:	107 dB(A)
HL 94 K:	108 dB(A)

HL 0°, 500 mm / HL 0°, 600 mm / HL 145°, 500 mm / HL 145°, 600 mm

Δονήσεις a_{hν,eq} κατά ISO 22867:

HL 94, αριστερό χέρι στην καουτσουκένια λαβή του σωλήνα:

Καουτσουκένια λαβή σωλήνα:	4,1 m/s ²
----------------------------	----------------------

Λαβή χειρισμού: 4,5 m/s²

Δονήσεις a_{hν,eq} κατά ISO 22867:

HL 94, αριστερό χέρι στην κυκλική λαβή:

Κυκλική λαβή:	6,1 m/s ²
Λαβή χειρισμού:	5,4 m/s ²

HL 0°, 500 mm

Δονήσεις a_{hν,eq} κατά ISO 22867:

HL 94 K:	
Καουτσουκένια λαβή σωλήνα:	6,2 m/s ²
Λαβή χειρισμού:	5,9 m/s ²

HL 0°, 600 mm

Δονήσεις a_{hν,eq} κατά ISO 22867:

HL 94 K:	
Καουτσουκένια λαβή σωλήνα:	6,0 m/s ²
Λαβή χειρισμού:	6,5 m/s ²

HL 145°, 500 mm

Δονήσεις $a_{hv,eq}$ κατά ISO 22867:

HL 94 K:

Καουτσουκένια λαβή 7,0 m/s²
σωλήνα:

Λαβή χειρισμού: 7,2 m/s²

HL 145°, 600 mm

Δονήσεις $a_{hv,eq}$ κατά ISO 22867:

HL 94 K:

Καουτσουκένια λαβή 6,4 m/s²
σωλήνα:

Λαβή χειρισμού: 6,4 m/s²

Οι τιμές θορύβου και δονήσεων των υπόλοιπων επιτρεπόμενων προσαρμοζόμενων εργαλείων αναφέρονται στις οδηγίες χρήσης του αντίστοιχου προσαρμοζόμενου εργαλείου.

Για τη στάθμη ηχητικής πίεσης και τη στάθμη ηχητικής ισχύος, η τιμή K-σύμφωνα με την Οδηγία 2006/42/EG = 2,0 dB(A). Για την τιμή δονήσεων, η τιμή K-σύμφωνα με την Οδηγία 2006/42/EG = 2,0 m/s².

REACH

REACH είναι το διακριτικό όνομα ενός κανονισμού των ΕΚ για την καταχώριση, την αξιολόγηση και την αδειοδότηση χημικών προϊόντων.

Για πληροφορίες σχετικά με την τήρηση του συστήματος REACH σύμφωνα με τον κανονισμό (ΕΚ) υπ' αρ. 1907/2006, βλέπε www.stihl.com/reach

Οδηγίες επισκευής

Ο χρήστης του μηχανήματος επιτρέπεται να εκτελεί μόνο τις εργασίες καθαρισμού και συντήρησης που περιγράφονται σ' αυτές τις οδηγίες χειρισμού. Όλες οι υπόλοιπες επισκευές επιτρέπεται να πραγματοποιηθούν μόνο από ειδικευμένο κατάστημα.

Η STIHL συνιστά να αναθέσετε τις εργασίες συντήρησης και επισκευής αποκλειστικά στους επίσημους αντιπροσώπους της STIHL. Οι επίσημοι αντιπρόσωποι της STIHL έχουν τη δυνατότητα να λάβουν μέρος σε τακτικά προγράμματα εκπαίδευσης και έχουν στη διάθεσή τους τις απαραίτητες τεχνικές πληροφορίες.

Για τις επισκευές επιτρέπεται να χρησιμοποιούνται μόνο ανταλλακτικά που έχουν εγκριθεί από τη STIHL για χρήση σ' αυτό το μηχάνημα, ή ανταλλακτικά του ίδιου τύπου από τεχνικής άποψης. Χρησιμοποιείτε μόνο ανταλλακτικά καλής ποιότητας. Διαφορετικά μπορεί να υπάρξει κίνδυνος για ατυχήματα ή ζημιές στο μηχάνημα.

Η STIHL συνιστά να χρησιμοποιήσετε γνήσια ανταλλακτικά STIHL.

Τα γνήσια ανταλλακτικά STIHL αναγνωρίζονται από τον κωδικό STIHL, τον λογότυπο **STIHL** και ενδεχομένως από το σήμα ανταλλακτικών STIHL **GS** (σε μικρά εξαρτήματα ενδέχεται να υπάρχει μόνο το σήμα).

Απόρριψη

Τηρείτε τους εθνικούς κανονισμούς σχετικά με τη διάθεση των απορριμμάτων.

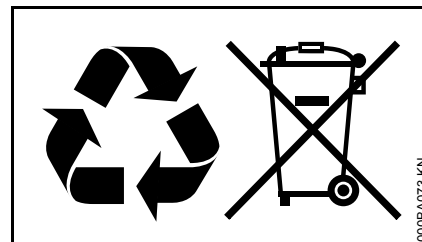

Τα προϊόντα της STIHL δεν πρέπει να απορρίπτονται μαζί με τα οικιακά απορρίμματα. Φροντίστε για τη σωστή διάθεση του προϊόντος STIHL, της μπαταρίας, των εξαρτημάτων και της συσκευασίας του, σύμφωνα με τους κανονισμούς για την προστασία του περιβάλλοντος.

Για πληροφορίες σχετικά με τη διάθεση των απορριμμάτων, μπορείτε να απευθυνθείτε στον αντιπρόσωπο της STIHL.

Δήλωση συμμόρφωσης ΕΕ

ANDREAS STIHL AG & Co. KG
Badstr. 115
D-71336 Waiblingen

Γερμανία

δηλώνει με αποκλειστική της ευθύνη ότι

Είδος: Φραχτοκόπτης
Κατασκευαστής: STIHL
Σειρά: HL 94
HL 94 K

Αριθμός σειράς: 4243

Κυβισμός

Όλα τα μοντέλα

HL 94: 24,1 cm³

αναποκρίνεται στις σχετικές διατάξεις των οδηγιών 2006/42/EK, 2014/30/EE και 2000/14/EK και έχει σχεδιαστεί και κατασκευαστεί σύμφωνα με τα εξής πρότυπα, όπως ισχύουν κατά την εκάστοτε ημερομηνία παραγωγής:

EN ISO 10517, EN 55012,
EN 61000-6-1

Ο προσδιορισμός της μετρημένης και εγγυημένης στάθμης ηχητικής ισχύος πραγματοποιήθηκε σύμφωνα με τη μέθοδο που αναφέρεται στην Οδηγία 2000/14/EK, παράρτημα V, εφαρμόζοντας το πρότυπο ISO 11094.

Μετρημένη στάθμη ηχητικής ισχύος

Όλα τα μοντέλα

HL 94: 101 dB(A)

Όλα τα μοντέλα 101 dB(A)

HL 94 K:

Εγγυημένη στάθμη ηχητικής ισχύος

Όλα τα μοντέλα

HL 94: 103 dB(A)

Όλα τα μοντέλα 103 dB(A)

HL 94 K:

Διατήρηση τεχνικού φακέλου:

ANDREAS STIHL AG & Co. KG
Εγκρίσεις κυκλοφορίας

Το έτος κατασκευής και ο αριθμός του μηχανήματος αναγράφονται στο μηχανήμα.

Waiblingen, 01/11/2017

ANDREAS STIHL AG & Co. KG

κ.ε.



Thomas Elsner

Επικεφαλής τμήματος διαχείρισης
προϊόντων και υπηρεσιών



0458-519-3321-D

griechisch



www.stihl.com



0458-519-3321-D