

STIHL

STIHL HT 102, 103, 132, 133

οδηγίες χρήσης



Πίνακας περιεχομένων

Σχετικά με τις Οδηγίες Χρήσης	2	Κύρια μέρη του μηχανήματος	37
Οδηγίες ασφαλείας και τεχνική εργασία	2	Τεχνικά χαρακτηριστικά	38
Χρήση	9	Οδηγίες επισκευής	39
Κοπτικά εξαρτήματα	11	Απόρριψη	40
Τοποθέτηση λάμας και αλυσίδας	12	Δήλωση συμμόρφωσης ΕΕ	40
Τέντωμα αλυσίδας	13		
Έλεγχος τεντώματος αλυσίδας	13		
Ρύθμιση ντίζας γκαζιού	14		
Τοποθέτηση σφιγκτήρα	14		
Καύσιμο	14		
Ανεφοδιασμός με καύσιμο	16		
Λάδι λίπανσης αλυσίδας	17		
Συμπλήρωση λαδιού λίπανσης αλυσίδας	17		
Έλεγχος λίπανσης αλυσίδας	19		
Περιποίηση και τρόχισμα αλυσίδας	20		
Ρύθμιση τηλεσκοπικού σωλήνα	24		
Τοποθέτηση αορτήρα	24		
Σύστημα μεταφοράς στην πλάτη	25		
Εκκίνηση / σβήσιμο του κινητήρα	26		
Οδηγίες χρήσης	28		
Συντήρηση λάμας	29		
Αλλαγή φίλτρου αέρα	30		
Ρύθμιση καρμπιρατέρ	30		
Μπουζί	31		
Φύλαξη του μηχανήματος	32		
Έλεγχος και αλλαγή καμπάνας	32		
Οδηγίες συντήρησης και καθαρισμού	34		
Περιορισμός φθοράς και αποφυγή ζημιών	36		

Αγαπητέ πελάτη,

Σας ευχαριστούμε θερμά για την απόφασή σας να αγοράσετε ένα προϊόν ποιότητας της STIHL.

Το προϊόν αυτό έχει κατασκευαστεί με σύγχρονες μεθόδους παραγωγής και κάτω από εκτενή μέτρα διασφάλισης ποιότητας. Από την πλευρά μας έχουμε καταβάλει κάθε δυνατή προσπάθεια ώστε το μηχανήμα αυτό να ανταποκρίνεται στις προσδοκίες σας και να σας εξασφαλίζει εργασία χωρίς προβλήματα.

Αν έχετε οποιοσδήποτε απορίες σχετικά με το μηχανήμα σας, απευθυνθείτε στον αντιπρόσωπο από τον οποίο το αγοράσατε, ή απευθείας στον εισαγωγέα μας.

Δικός σας,



Δρ. Nikolas Stihl

STIHL

Οι παρούσες οδηγίες χρήσης προστατεύονται από δικαιώματα πνευματικής ιδιοκτησίας. Επιφυλάσσονται όλα τα δικαιώματα, ειδικά το δικαίωμα αναπαραγωγής, μετάφρασης και επεξεργασίας με ηλεκτρονικά συστήματα.

Σχετικά με τις Οδηγίες Χρήσης

Σύμβολα

Τα σύμβολα που υπάρχουν πάνω στο μηχάνημα επεξηγούνται σ' αυτές τις οδηγίες χρήσης.

Ανάλογα με το μηχάνημα και τον εξοπλισμό του, μπορεί πάνω στο μηχάνημα να υπάρχουν τα εξής σύμβολα.



Ρεζερβουάρ καυσίμου.
Μείγμα καυσίμου από
βενζίνη και λάδι κινητήρα



Δοχείο λαδιού αλυσίδας.
Λάδι αλυσίδας



Φορά περιστροφής
αλυσίδας

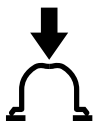

Ενεργοποίηση χειροκίνη-
της αντλίας καυσίμου



Χειροκίνητη αντλία
καυσίμου

Διάκριση παραγράφων



ΠΡΟΕΙΔΟΠΟΙΗΣΗ

Προειδοποίηση για κίνδυνο ατυχήματος, τραυματισμού και σοβαρών υλικών ζημιών.



ΣΗΜΕΙΩΣΗ

Προειδοποίηση για πιθανή ζημιά του μηχανήματος ή των εξαρτημάτων του.

Τεχνική ανάπτυξη

Στη STIHL εργαζόμαστε συνεχώς για την περαιτέρω βελτίωση των μηχανημάτων και συσκευών μας. Για τον λόγο αυτό, διατηρούμε το δικαίωμα αλλαγών στον σχεδιασμό, στα τεχνικά χαρακτηριστικά και στον εξοπλισμό των μηχανημάτων σας.

Τα στοιχεία και οι εικόνες που υπάρχουν στις οδηγίες χρήσης δεν δεσμεύουν τον κατασκευαστή.

Οδηγίες ασφαλείας και τεχνική εργασία



Κατά την εργασία με τηλεσκοπικό αλυσοπρίονο πρέπει να λαμβάνονται ειδικά μέτρα ασφαλείας, επειδή η αλυσίδα κινείται με πολύ υψηλή ταχύτητα, τα δόντια κοπής είναι πολύ κοφτερά και το μηχάνημα έχει μεγάλη εμβέλεια.



Πριν θέσετε το μηχάνημα σε λειτουργία για πρώτη φορά, διαβάστε όλο το εγχειρίδιο χειρισμού με προσοχή και φυλάξτε το για μελλοντική χρήση. Η μη τήρηση των οδηγιών χρήσης μπορεί να οδηγήσει σε θανατηφόρο ατύχημα.

Τηρείτε τους κανονισμούς ασφαλείας που εκδίδονται από τα επαγγελματικά και εργατικά σωματεία, τα ταμεία κοινωνικής πρόνοιας, τους φορείς για την προστασία των εργαζομένων κ.λπ.

Αν δεν έχετε εργαστεί ξανά με μηχάνημα αυτού του είδους, ζητήστε από τον πωλητή ή κάποιον άλλο ειδικό να σας εξηγήσει τον ασφαλή χειρισμό του μηχανήματος. Εναλλακτικά, λάβετε μέρος σε ειδικά μαθήματα.

Το μηχάνημα δεν επιτρέπεται να χρησιμοποιείται από ανηλίκους. Εξαιρούνται νεαροί άνω των 16 ετών, οι οποίοι εκπαιδεύονται υπό επίβλεψη.

Κρατάτε σε απόσταση περαστικούς, παιδιά και ζώα.

Όταν δεν χρησιμοποιείτε το μηχάνημα, να το τοποθετείτε με τέτοιο τρόπο ώστε να μη δημιουργεί κινδύνους. Φροντίζετε ώστε το μηχάνημα να μην είναι προσπίδο σε αναρμόδια άτομα.

Ο χρήστης φέρει ευθύνη για ατυχήματα ή ζημιές που προκαλούνται σε τρίτους ή στις περιουσίες τους.

Δίνετε ή δανείτε το μηχάνημα μόνο σε άτομα που είναι εξοικειωμένα με το συγκεκριμένο μοντέλο και τον χειρισμό του, και δίνετε πάντα μαζί το εγχειρίδιο χρήσης.

Οι ώρες κατά τις οποίες επιτρέπεται η χρήση μηχανημάτων που εκπέμπουν θόρυβο μπορεί να περιορίζονται από εθνικούς και τοπικούς κανονισμούς.

Προκειμένου να εργαστείτε με το μηχάνημα, πρέπει να είστε καλά στην υγεία, ξεκούραστος και σε καλή ψυχολογική κατάσταση.

Αν για λόγους υγείας πρέπει να αποφεύγετε τη σωματική κούραση, ρωτήστε τον γιατρό σας αν μπορείτε να εργαστείτε με μηχάνημα αυτού του είδους.

Για άτομα με βηματοδότη καρδιάς: Το σύστημα ανάφλεξης αυτού του μηχανήματος δημιουργεί ένα ηλεκτρομαγνητικό πεδίο πολύ μικρής έντασης. Δεν μπορεί ωστόσο να αποκλειστεί απόλυτα η επίδραση σε ορισμένους τύπους βηματοδοτών. Για να αποφύγετε τους όποιους κινδύνους για την υγεία σας, η STIHL συνιστά να ζητήσετε συμβουλές από τον γιατρό σας και από τον κατασκευαστή του βηματοδότη.

Απαγορεύεται η χρήση του μηχανήματος μετά από λήψη αλκοόλ, ναρκωτικών ή φαρμάκων που μειώνουν την ικανότητα αντίδρασης.

Χρησιμοποιείτε το μηχάνημα μόνο για το κλάδεμα (αφαίρεση και κόντευμα κλαδιών). Να κόβετε μόνο ξύλο και ξύλινα αντικείμενα.

Το μηχάνημα δεν επιτρέπεται να χρησιμοποιηθεί για άλλους σκοπούς – **Κίνδυνος ατυχήματος!**

Το μηχάνημα επιτρέπεται να εφοδιάζεται μόνο με λάμες, αλυσίδες, γρανάζια αλυσίδας και παρελκόμενα που έχουν εγκριθεί από τη STIHL για χρήση σ' αυτό ή τα οποία είναι ισοδύναμα από τεχνική άποψη. Αν έχετε απορίες, απευθυνθείτε σε ένα ειδικευμένο κατάστημα.

Χρησιμοποιείτε μόνο εξαρτήματα και παρελκόμενα υψηλής ποιότητας. Διαφορετικά μπορεί να υπάρξει κίνδυνος για ατυχήματα ή ζημιές στο μηχάνημα.

Η STIHL συνιστά να χρησιμοποιήσετε γνήσια εξαρτήματα, λάμες, αλυσίδες, γρανάζια αλυσίδας και παρελκόμενα της STIHL. Οι ιδιότητες των γνήσιων προϊόντων είναι άριστα προσαρμοσμένες στο προϊόν και στις απαιτήσεις του χρήστη.

Μην κάνετε επεμβάσεις στο μηχάνημα, καθώς μπορεί να τεθεί σε κίνδυνο η ασφάλειά σας. Η STIHL δεν αναλαμβάνει καμία ευθύνη για τραυματισμούς ή υλικές ζημιές που οφείλονται στη χρήση μη εγκεκριμένων προσαρμοζόμενων εργαλείων.

Μην καθαρίζετε το μηχάνημα με πλυστικό υψηλής πίεσης. Η δυνατή δέσμη νερού μπορεί να προκαλέσει ζημιά σε εξαρτήματα του μηχανήματος.

Ενδυμασία και εξοπλισμός

Να φοράτε κατάλληλη ενδυμασία και εξοπλισμό.



Τα ρούχα που φοράτε πρέπει να είναι κατάλληλα για την εργασία και δεν πρέπει να σας εμποδίζουν. Να φοράτε εφαρμοστά ρούχα. Φόρμα, όχι μπλούζα εργασίας.

Μη φοράτε ρούχα που μπορούν να μπλεχτούν σε κλαδιά, θάμνους, ή στα κινούμενα μέρη του μηχανήματος. Επίσης, μη φοράτε μαντίλι, γραβάτα ή κοσμήματα. Αν έχετε μακριά μαλλιά, δέστε τα και καλύψτε τα με κατάλληλο τρόπο (κάτω από σκούφο, κράνος κ.λπ.).



Να φοράτε προστατευτικά άρβυλα με ανάγλυφο, αντιολισθητική σόλα και κάλυμμα δακτύλων.



ΠΡΟΕΙΔΟΠΟΙΗΣΗ



Να φοράτε γυαλιά ασφαλείας στενής εφαρμογής σύμφωνα με το πρότυπο EN 166 για να μειώνεται ο κίνδυνος τραυματισμού των ματιών. Φροντίζετε ώστε τα γυαλιά ασφαλείας να εφαρμόζουν σωστά.

Να φοράτε ατομικά μέσα για την προστασία της ακοής, όπως π.χ. ωτασπίδες.

Να φοράτε κράνος όταν υπάρχει κίνδυνος από πτώση αντικειμένων.



Να φοράτε ατομικό εξοπλισμό για την προστασία της ακοής, όπως π.χ. ωτασπίδες.

Η STIHL διαθέτει μια πλούσια γκάμα από μέσα ατομικής προστασίας.

Μεταφορά του μηχανήματος

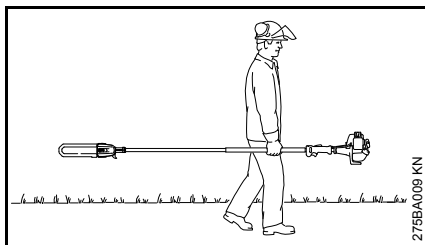

Πάντα με σβηστό κινητήρα.

Τοποθετείτε πάντα την προστατευτική θήκη της αλυσίδας, ακόμη και για μεταφορά σε μικρές αποστάσεις.

Κρατάτε το μηχανήμα πάντα από τον σωλήνα, ισορροπώντας το βάρος του. Μην αγγίζετε τα ζεστά μέρη του μηχανήματος, ειδικά την επιφάνεια της εξάτμισης – **Κίνδυνος εγκαύματος!**

Κατά τη μεταφορά στο αυτοκίνητο, ασφαλίστε το μηχανήμα από ανατροπή, ζημιά και διαρροή καυσίμου.

Ανεφοδιασμός



Η βενζίνη είναι εξαιρετικά εύφλεκτη – Διατηρείτε απόσταση ασφαλείας από ακάλυπτη φλόγα, προσέχετε να μη χυθεί καύσιμο και μην καπνίζετε.

Σβήνετε τον κινητήρα πριν από τον ανεφοδιασμό.

Μην ανεφοδιάζετε το μηχανήμα όσο ο κινητήρας είναι ακόμη ζεστός. Το καύσιμο μπορεί να ξεχειλίζει – **Κίνδυνος πυρκαγιάς!**

Ανοίγετε την τάπα του ρεζερβουάρ με προσοχή, ώστε η τυχόν υπερπίεση μέσα στο ρεζερβουάρ να εκτονωθεί αργά και να μην πεταχτεί καύσιμο προς τα έξω.

Ανεφοδιάζετε το μηχανήμα μόνο σε καλά αεριζόμενο χώρο. Καύσιμο που χύνεται πάνω στο μηχανήμα πρέπει να απομακρυνθεί αμέσως. Αν χυθεί καύσιμο στα ρούχα σας, αλλάξτε τα αμέσως.



Μετά τον ανεφοδιασμό, σφίξτε την τάπα του ρεζερβουάρ με όση δύναμη μπορείτε.

Έτσι μειώνεται ο κίνδυνος, η τάπα να χαλαρώσει από τις δονήσεις του κινητήρα και να χυθεί καύσιμο.

Ελέγξτε το μηχανήμα για διαρροές. Αν τρέξει καύσιμο, μη βάλετε μπρος τον κινητήρα – **Κίνδυνος θανατηφόρου ατυχήματος!**

Πριν την εκκίνηση

Ελέγξτε την ασφαλή κατάσταση του μηχανήματος. Συμβουλευθείτε τα αντίστοιχα κεφάλαια των οδηγιών χρήσης:

- Ελέγξτε το σύστημα τροφοδοσίας για διαρροές, ειδικά τα ορατά εξαρτήματα όπως η τάπα του ρεζερβουάρ, οι συνδέσεις των σωλήνων και η χειροκίνητη αντλία καυσίμου (μόνο για μηχανήματα με χειροκίνητη αντλία καυσίμου). Σε περίπτωση διαρροής ή ζημιάς, μην ξεκινήσετε τον κινητήρα – **Κίνδυνος πυρκαγιάς!** Πριν χρησιμοποιήσετε το μηχανήμα, παραδώστε το σε ένα ειδικευμένο κατάστημα για επισκευή.
- Βεβαιωθείτε ότι η λάμα είναι σωστά τοποθετημένη.
- Βεβαιωθείτε ότι η αλυσίδα είναι σωστά τεντωμένη.
- Ο διακόπτης πρέπει να πατιέται εύκολα.
- Ο μοχλός της πεταλούδας εκκίνησης, η σκανδάλη γκαζιού και η ασφάλεια της σκανδάλης πρέπει να κινούνται με ευκολία. Η σκανδάλη γκαζιού πρέπει να επιστρέφει αυτόματα στη θέση ρελαντί. Όταν πιέζετε ταυτόχρονα την ασφάλεια και τη σκανδάλη, ο μοχλός της πεταλούδας εκκίνησης πρέπει επιστρέφει αυτόματα από τις θέσεις **I** και **II** στη θέση κανονικής λειτουργίας **I**.

- Βεβαιωθείτε ότι το κάλυμμα του μπουζί είναι καλά στερεωμένο. Αν το κάλυμμα είναι χαλαρό, μπορεί να δημιουργηθούν σπινθήρες που μπορούν να ανάψουν μείγμα καυσίμου/αέρα που βγαίνει από το μηχανήμα – **Κίνδυνος πυρκαγιάς!**
- Μην κάνετε επεμβάσεις στα χειριστήρια και στα συστήματα ασφαλείας.
- Προκειμένου να χειριστείτε το μηχανήμα με ασφάλεια, οι χειρολαβές πρέπει να είναι καθαρές και στεγνές, χωρίς λάδια και ακαθαρσίες.
- Ρυθμίστε τη χειρολαβή ανάλογα με το ανάστημά σας. Συμβουλευθείτε το κεφάλαιο «Τοποθέτηση αορτήρα».

Το μηχανήμα επιτρέπεται να χρησιμοποιείται μόνο εφόσον είναι σε ασφαλή κατάσταση λειτουργίας – **Κίνδυνος ατυχήματος!**

Για περίπτωση ανάγκης, κατά τη χρήση αορτήρα: Εξασκηθείτε στη γρήγορη αφαίρεση του μηχανήματος, είτε βγάζοντας τον αορτήρα είτε αποσυνδέοντας το μηχανήμα. Για να αποφευχθούν ζημιές, μην πετάτε το μηχανήμα κάτω όταν κάνετε τις ασκήσεις.

Εκκίνηση κινητήρα

Ξεκινήστε τον κινητήρα σε απόσταση τουλάχιστον 3 m από το σημείο ανεφοδιασμού, και όχι μέσα σε κλειστό χώρο.

Μόνο σε επίπεδο έδαφος. Πάρτε σταθερή και ασφαλή στάση και κρατήστε το μηχανήμα σταθερά στα χέρια. Η

αλυσίδα δεν επιτρέπεται να είναι σε επαφή με αντικείμενα ή στο έδαφος, γιατί μπορεί να κινηθεί κατά την εκκίνηση.

Ο χειρισμός του μηχανήματος γίνεται από ένα μόνο άτομο. Μην αφήνετε άλλα άτομα να πλησιάζουν σε ακτίνα 15 m, ακόμα και κατά την εκκίνηση – **Κίνδυνος τραυματισμού!**

Ξεκινήστε τον κινητήρα όπως περιγράφεται στις οδηγίες χειρισμού.

Όταν αφήνετε τη σκανδάλη γκαζιού, η αλυσίδα δεν σταματά αμέσως αλλά **συνεχίζει να περιστρέφεται** για μερικά δευτερόλεπτα, ως αποτέλεσμα της ορμής της.

Ελέγξτε τη λειτουργία στο ρελαντί: Η αλυσίδα δεν επιτρέπεται να κινείται όταν αφήνετε τη σκανδάλη γκαζιού.

Κρατάτε εύφλεκτα υλικά (π.χ. πριονίδια, φλοιοί δέντρων, ξερά χόρτα, καύσιμα) μακριά από το ζεστό ρεύμα καυσαερίων και την καυτή επιφάνεια της εξάτμισης – **Κίνδυνος πυρκαγιάς!**

Κράτημα και χειρισμός του μηχανήματος



Κρατάτε το αλυσοπρίονο πάντα **και με τα δύο χέρια**, για ασφαλή χειρισμό. Το δεξί χέρι στη λαβή χειρισμού, το αριστερό χέρι στον σωλήνα, ακόμα κι όταν είστε αριστερόχειρας. Περικλείστε τη λαβή χειρισμού και τον σωλήνα γερά με τους αντίχειρες.

Σε μηχανήματα με τηλεσκοπικό σωλήνα: Μην αναπτύσσετε τον τηλεσκοπικό σωλήνα περισσότερο απ' όσο χρειάζεται για την εργασία.

Κατά την εργασία

Φροντίζετε πάντα για σταθερή και ασφαλή στάση του σώματός σας.

Σε περίπτωση επικείμενου κινδύνου ή έκτακτης ανάγκης, σβήστε αμέσως τον κινητήρα πιέζοντας τον διακόπτη λειτουργίας.



Το μηχάνημα δεν είναι μονωμένο. Τηρείτε απόσταση τουλάχιστον 15 μέτρων από ηλεκτρικά καλώδια – **Κίνδυνος θανάτου λόγω ηλεκτροπληξίας!**

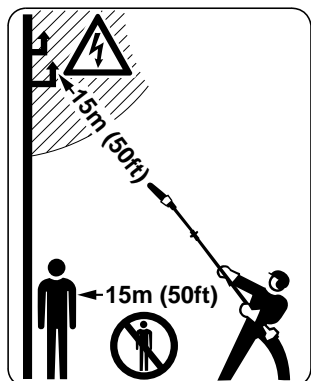

Μην αφήνετε άλλα άτομα να πλησιάσουν σε ακτίνα 15 μέτρων – **Κίνδυνος τραυματισμού** από κλαδιά που πέφτουν και κομμάτια ξύλου που εκσφενδονίζονται!

Διατηρείτε την ίδια απόσταση και από αντικείμενα (οχήματα, τζάμια) – **Κίνδυνος υλικών ζημιών!**

Τηρείτε τη μύτη της λάμας σε ελάχιστη απόσταση 15 μέτρων από ηλεκτρικά καλώδια. Κοντά σε καλώδια υψηλής τάσης, το ρεύμα μπορεί να σχηματίσει βολταϊκό τόξο σε αρκετά μεγάλες αποστάσεις. Κατά την εργασία κοντά σε καλώδια ηλεκτρικού ρεύματος, η ηλεκτροδότηση πρέπει να διακόπτεται.

Πριν την αλλαγή της αλυσίδας, σβήστε τον κινητήρα – **Κίνδυνος τραυματισμού!**

Βεβαιωθείτε ότι ο κινητήρας λειτουργεί σωστά στο ρελαντί. Η αλυσίδα δεν πρέπει να κινείται όταν αφήνετε τη σκανδάλη γκαζιού.

Αν η αλυσίδα παρ' όλ' αυτά εξακολουθεί να κινείται, δώστε το μηχάνημα σε ειδικευμένο κατάστημα για επισκευή. Ελέγχετε τακτικά τη ρύθμιση του ρελαντί, και ενδεχομένως κάντε την απαιτούμενη διόρθωση.

Μην αφήνετε το μηχάνημα να λειτουργεί χωρίς επίβλεψη.

Προσοχή όταν εργάζεστε σε ολισθηρό, βρεγμένο ή χιονισμένο έδαφος, σε πλαγιές, σε ανώμαλο έδαφος κ.λπ. – **Κίνδυνος να γλιστρήσετε!**

Προσέχετε για εμπόδια, όπως κούτσουρα και ρίζες – **Κίνδυνος να σκοντάψετε!**

Για εργασίες σε ύψος:

- Χρησιμοποιείτε πάντα ανυψούμενη εξέδρα εργασίας (καλάθι).
- Μην εργάζεστε ποτέ ευρισκόμενος πάνω σε σκάλα ή σκαρφαλωμένος πάνω σε δέντρο.
- Μην εργάζεστε ευρισκόμενος σε ασταθή μέρη.
- Μην δουλεύετε με το ένα μόνο χέρι.

Όταν φοράτε εξαρτήματα για την προστασία της ακοής, χρειάζεται τεταμένη προσοχή και πρέπει να έχετε το νου σας για πιθανούς κινδύνους, επειδή είναι εκ των πραγμάτων μειωμένη η ικανότητά σας να αντιλαμβάνεστε προειδοποιητικούς ήχους (φωνές, συναγερμούς κ.λπ.).

Παρεμβάλλετε τακτικά διαλείμματα, για να αποφύγετε κόπωση και κόπωση – **Κίνδυνος ατυχήματος!**

Να εργάζεστε ήρεμα και με περισκεψη, και μόνο με καλές συνθήκες ορατότητας και φωτισμού. Δουλεύετε προσεκτικά. Μη θέτετε τρίτους σε κίνδυνο.



Μόλις πάρει μπρος ο κινητήρας, το μηχάνημα αρχίζει να παράγει δηλητηριώδη καυσαέρια. Τα αέρια αυτά μπορεί να είναι άοσμα και αόρατα και να περιέχουν άκαυστους υδρογονάνθρακες και βενζόλιο. Ποτέ μη χρησιμοποιείτε το μηχάνημα σε κλειστό ή ανεπαρκώς αεριζόμενο χώρο, ακόμα κι αν είναι εφοδιασμένο με καταλύτη.

Αν εργάζεστε μέσα σε χαντάκια, λάκκους, φρεάτια ή άλλους στενούς χώρους, εξασφαλίστε πάντοτε επαρκείς εναλλαγές αέρα – **Κίνδυνος θανατηφόρου ατυχήματος από δηλητηρίαση!**

Αν αισθανθείτε αδιαθεσία ή πονοκέφαλο, αν αντιληφθείτε διαταραχές στην ακοή ή στην όρασή σας (π.χ. περιορισμός του πεδίου όρασης), ή αν διαπιστώσετε έλλειψη συγκέντρωσης, διακόψτε αμέσως την εργασία. Τα συμπτώματα αυτά μπορεί να προκαλούνται μεταξύ άλλων από υψηλή συγκέντρωση καυσαερίων – **Κίνδυνος ατυχήματος!**

Μην προκαλείτε υπερβολικό θόρυβο ή καυσαέρια. Μην αφήνετε τον κινητήρα να λειτουργεί άσκοπα και δίνετε γκάζι μόνο κατά την εργασία.

Μην καπνίζετε κατά τη χρήση του μηχανήματος ή όταν βρίσκεστε κοντά σ' αυτό – **Κίνδυνος πυρκαγιάς!** Από το σύστημα τροφοδοσίας μπορεί να διαρρεύσουν εύφλεκτοι ατμοί βενζίνης.

Η σκόνη (π.χ. ξυλόσκονη), τα νέφη και ο καπνός που δημιουργούνται κατά την εργασία μπορεί να είναι βλαβερά για την υγεία. Αν δημιουργείται σκόνη, να φοράτε κατάλληλη προστατευτική μάσκα.

Αν το μηχάνημα εκτεθεί σε αντικανονικές καταπονήσεις (π.χ. χτύπημα ή πτώση), ελέγξτε οπωσδήποτε την κατάστασή του πριν συνεχίσετε τη χρήση – Βλέπε επίσης «Πριν την εκκίνηση». Ελέγξτε ειδικά τη στεγανότητα του συστήματος τροφοδοσίας καυσίμου και τη λειτουργία των συστημάτων ασφαλείας. Σε καμία περίπτωση δεν επιτρέπεται να χρησιμοποιήσετε μηχάνημα που δεν είναι απόλυτα ασφαλές. Αν έχετε αμφιβολίες, απευθυνθείτε σε ένα ειδικευμένο κατάστημα.

Αν χρησιμοποιείτε αορτήρα, βεβαιωθείτε ότι το ρεύμα των καυσαερίων δεν κατευθύνεται προς το σήμα του χειριστή αλλά απομακρύνεται προς το πλάι, μακριά από το σώμα του – **Κίνδυνος εγκαύματος!**

Ξεκλάδισμα

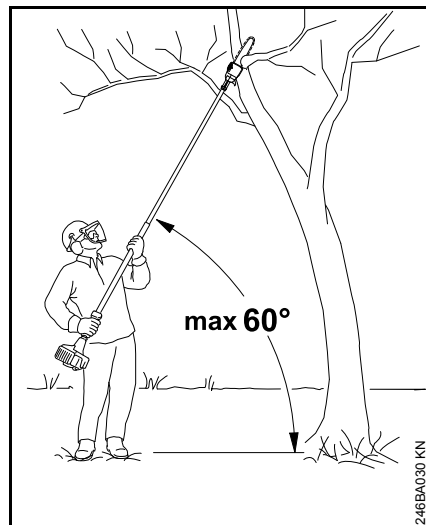

Κρατάτε το μηχάνημα λοξά και μη στέκεστε κάτω από το κλαδί που κόβετε. Η γωνία του σωλήνα σε σχέση με την οριζόντιο δεν πρέπει να ξεπερνά τις 60°. Προσοχή σε ξύλο που πέφτει.

Διατηρείτε την περιοχή εργασίας ελεύθερη από εμπόδια και απομακρύνετε τα κλαδιά που πέφτουν κάτω.

Πριν ξεκινήσετε την κοπή των κλαδιών, διαλέξτε μια διαδρομή διαφυγής και απομακρύνετε τυχόν εμπόδια.

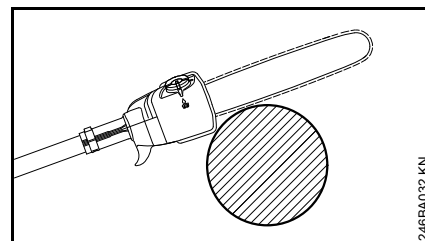

Για να κόψετε ένα κλαδί (διαχωριστική τομή), ακουμπήστε τη λάμα πάνω στο κλαδί, με τον γάντζο κοντά σ' αυτό. Έτσι αποφεύγετε τα απότομα τραντάγματα του αλυσοπριονίου κατά το ξεκίνημα της τομής.

Εισάγετε την αλυσίδα μέσα στην τομή με πατημένη τη σκανδάλη.

Εργάζεστε μόνο με τροχισμένη και καλά τεντωμένη αλυσίδα. Η απόσταση του περιοριστή βάθους δεν πρέπει να είναι υπερβολικά μεγάλη.

Μη δουλεύετε με τη σκανδάλη στη θέση για γκάζι εκκίνησης. Όταν η σκανδάλη βρίσκεται σ' αυτή τη θέση, δεν μπορείτε να ρυθμίσετε τις στροφές του κινητήρα.

Εκτελείτε τις διαχωριστικές τομές πριονίζοντας από πάνω προς τα κάτω, για να αποφύγετε το σφήνωμα της λάμας μέσα στην τομή.

Σε χοντρά, βαριά κλαδιά, κάντε πρώτα μια τομή ανακούφισης – Βλέπε κεφάλαιο «Χρήση».

Κλαδιά που βρίσκονται υπό ένταση πρέπει να κόβονται με πολύ μεγάλη προσοχή – **Κίνδυνος τραυματισμού!** Κάντε πρώτα μια ανακουφιστική τομή στη θλιβόμενη πλευρά (αυτή που δέχεται πίεση), και στη συνέχεια κάντε τη διαχωριστική τομή στην πλευρά

εφελκυσμού (αυτή που τραβιέται). Έτσι αποφεύγετε το σφήνωμα της λάμας μέσα στην τομή.

Προσοχή κατά την κοπή σαθρού ξύλου – **Κίνδυνος τραυματισμού από κομμάτια ξύλου που παρασύρονται από την αλυσίδα!**

Όταν εργάζεστε σε πλαγιά, σταθείτε σε σημείο υψηλότερο ή δίπλα στο κλαδί που πρόκειται να κόψετε. Προσέχετε για κλαδιά που κυλούν στο έδαφος.

Στο τέλος της τομής, το μηχάνημα παύει να στηρίζεται στην τομή. Στο σημείο αυτό, ο χρήστης πρέπει να αναλάβει το βάρος του μηχανήματος – **Κίνδυνος απώλειας του ελέγχου!**

Καθώς τραβάτε το αλυσοπρίονο από την τομή, η αλυσίδα πρέπει να περιστρέφεται.

Χρησιμοποιείτε το μηχάνημα μόνο για κλάδεμα, όχι για να ρίξετε δέντρα – **Κίνδυνος ατυχήματος!**

Μην αφήνετε την αλυσίδα να έρθει σε επαφή με ξένα σώματα. Πέτρες, καρφιά κ.λπ. μπορούν να εκσφενδονιστούν μακριά και επίσης να προκαλέσουν ζημιά στην αλυσίδα.

Εάν η περιστρεφόμενη αλυσίδα έρθει σε επαφή με πέτρα ή άλλο σκληρό αντικείμενο μπορεί να δημιουργηθούν σπίθες, που κάτω από ορισμένες συνθήκες μπορούν να προκαλέσουν την ανάφλεξη εύφλεκτων υλικών. Σ' αυτά συγκαταλέγονται και τα ξερά φυτά και χαμόκλαδα, ειδικά όταν επικρατούν ζεστές, ξηρές καιρικές συνθήκες. Αν υπάρχει κίνδυνος πυρκαγιάς, μη χρησιμοποιείτε το τηλεσκοπικό αλυσοπρίονο κοντά σε εύφλεκτα υλικά,

ξερά φυτά ή χαμόκλαδα. Ρωτήστε οπωσδήποτε τις αρμόδιες δασικές αρχές αν υπάρχει κίνδυνος πυρκαγιάς.

Σβήνετε πάντα τον κινητήρα όταν απομακρύνεστε από το μηχάνημα.

Δονήσεις

Κατά την παρατεταμένη χρήση του μηχανήματος, οι δονήσεις που παράγονται από τον κινητήρα ενδέχεται να προκαλέσουν προβλήματα στην αιμάτωση των χεριών.

Δεν μπορεί να δοθεί μια συγκεκριμένη διάρκεια χρήσης που να ισχύει για όλες τις περιπτώσεις, επειδή εξαρτάται από διάφορους παράγοντες.

Παράγοντες που παρατείνουν τη διάρκεια χρήσης είναι π.χ.:

- Κατάλληλη προστασία των χεριών (ζεστά γάντια)
- Τακτικά διαλείμματα

Παράγοντες που μειώνουν τη διάρκεια χρήσης είναι π.χ.:

- η ειδική, προσωπική προδιάθεση για κακή αιμάτωση (χαρακτηριστικό γνώρισμα: συχνά κρύα δάχτυλα, ρίγη)
- χαμηλή θερμοκρασία περιβάλλοντος
- η δύναμη με την οποία πιάνετε το μηχάνημα (το πολύ σφιχτό κράτημα παρεμποδίζει την αιμάτωση)

Εάν, σε περίπτωση τακτικής και παρατεταμένης χρήσης του μηχανήματος, παρουσιάζονται επανειλημμένα ενοχλήσεις από τη χρήση (π.χ. μυρμηγκιασμα στα δάχτυλα) συνηγορούμε να κάνετε ιατρικές εξετάσεις.

Συντήρηση και επισκευές

Συντηρείτε τακτικά το μηχάνημα. Εκτελείτε μόνο τις εργασίες συντήρησης και επισκευής που περιγράφονται στις οδηγίες χρήσης. Για όλες τις άλλες εργασίες, απευθυνθείτε σε ένα ειδικευμένο κατάστημα.

Η STIHL συνιστά να αναθέσετε τις εργασίες συντήρησης και επισκευής αποκλειστικά στους πιστοποιημένους αντιπροσώπους της STIHL. Οι επίσημοι αντιπρόσωποι της STIHL έχουν τη δυνατότητα να λάβουν μέρος σε τακτικά προγράμματα εκπαίδευσης και έχουν στη διάθεσή τους τις απαραίτητες τεχνικές πληροφορίες.

Χρησιμοποιείτε μόνο ανταλλακτικά καλής ποιότητας. Διαφορετικά μπορεί να υπάρξει κίνδυνος για ατυχήματα ή ζημιές στο μηχάνημα. Αν έχετε απορίες, απευθυνθείτε σε ένα ειδικευμένο κατάστημα.

Η STIHL συνιστά να χρησιμοποιήσετε γνήσια ανταλλακτικά STIHL. Οι ιδιότητες των γνήσιων προϊόντων είναι άριστα προσαρμοσμένες στο μηχάνημα και στις απαιτήσεις του χρήστη.

Πριν από οποιοδήποτε εργασίες επισκευής, συντήρησης ή καθαρισμού, **σταματήστε τον κινητήρα και τραβήξτε το κάλυμμα από το μπουζί – Κίνδυνος τραυματισμού** από κατά λάθος εκκίνηση του κινητήρα! – Εξάιρεση: Ρύθμιση καρμπιρατέρ και ρελαντί.

Μην ξεκινάτε τον κινητήρα με τη μίζα, αν έχετε αποσυνδέσει το κάλυμμα του μπουζί ή αν έχετε ξεβιδώσει το μπουζί – **Κίνδυνος πυρκαγιάς** από σπινθήρες έξω από τον κύλινδρο!

Μην εκτελείτε εργασίες συντήρησης και μη φυλάσσετε το μηχάνημα κοντά σε ακάλυπτη φλόγα – **Κίνδυνος πυρκαγιάς** λόγω του καυσίμου!

Βεβαιώνετε τακτικά ότι η τάπα του ρεζερβουάρ είναι στεγανή.

Χρησιμοποιείτε μόνο μπουζί που έχουν εγκριθεί από τη STIHL – Βλέπε «Τεχνικά χαρακτηριστικά».

Ελέγξτε το καλώδιο ανάφλεξης (άθικτη μόνωση, καλή εφαρμογή).

Ελέγξτε την κατάσταση της εξάτμισης.

Μη χρησιμοποιήσετε το μηχάνημα με ελαττωματική εξάτμιση ή χωρίς την εξάτμιση – **Κίνδυνος πυρκαγιάς!** – **Βλάβη της ακοής!**

Μην αγγίζετε τη ζεστή εξάτμιση – **Κίνδυνος εγκαύματος!**

Σβήστε τον κινητήρα.

- για να ελέγξετε το τέντωμα της αλυσίδας
- για να τεντώσετε την αλυσίδα
- για να αλλάξετε την αλυσίδα
- για να επιδιορθώσετε ανωμαλίες στη λειτουργία

Τηρείτε πιστά τις οδηγίες τροχίσματος.

Για να εξασφαλίζεται η ασφαλής και σωστή χρήση του μηχανήματος, διατηρείτε την αλυσίδα και τη λάμα πάντοτε σε άριστη κατάσταση. Φροντίζετε ώστε η αλυσίδα να είναι σωστά τροχισμένη, τεντωμένη και καλά λαδωμένη.

Αλλάζετε έγκαιρα την αλυσίδα, τη λάμα και την καμπίνα.

Το καύσιμο και το λάδι λίπανσης της αλυσίδας πρέπει να φυλάσσονται σε κατάλληλα δοχεία, εφοδιασμένα με αντίστοιχη επισήμανση. Αποφεύγετε την άμεση επαφή της βενζίνης με το δέρμα και μην εισπνέετε τους ατμούς της – **Κίνδυνος για την υγεία!**

Χρήση

Προετοιμασίες

- Φορέστε κατάλληλη προστατευτική ενδυμασία, τηρείτε τους κανονισμούς ασφαλείας.
- Ρυθμίστε τον τηλεσκοπικό σωλήνα στο επιθυμητό μήκος (μόνο HT 103, HT 133).
- Εκκίνηση κινητήρα
- Φορέστε τον αορτήρα.

Διαδικασία κοπής

Για να διευκολύνεται το πέσιμο των κομμένων κλαδιών, ξεκινήστε από τα χαμηλότερα κλαδιά. Τα βαριά κλαδιά (με μεγάλη διάμετρο) πρέπει να κόβονται τμηματικά.



ΠΡΟΕΙΔΟΠΟΙΗΣΗ

Μη στέκεστε ποτέ κάτω από το κλαδί στο οποίο εργάζεστε. Αφήστε ελεύθερο χώρο για να πέσει το κλαδί! Τα κλαδιά που πέφτουν στο έδαφος μπορεί να αναπηδήσουν – Κίνδυνος τραυματισμού!

Απόρριψη

Μη ρίχνετε τα κομμένα κλαδιά στα απορρίμματα, αλλά χρησιμοποιήστε τα για την παραγωγή λιπάσματος.

Τεχνική εργασίας

Κρατήστε τη λαβή χειρισμού με το δεξί χέρι. Κρατήστε τον σωλήνα με σχεδόν τεντωμένο αριστερό χέρι, με τέτοιο τρόπο ώστε να μπορείτε να τον χειριστείτε με άνεση.

Για HT 102, HT 132

Κρατήστε τον σωλήνα με το αριστερό χέρι στην περιοχή της ειδικής λαβής.

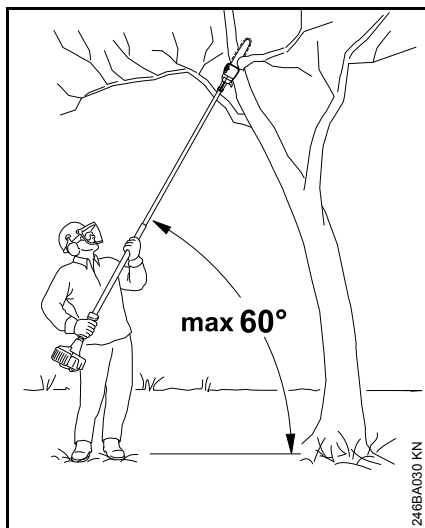

Η γωνία του σωλήνα δεν πρέπει να υπερβαίνει τις 60°!

Η πιο ξεκούραστη στάση εξασφαλίζεται με μια γωνία 60°.

Ανάλογα με την περίπτωση, μπορείτε να αποκλίνετε από τη γωνία αυτή.

Διαχωριστική τομή

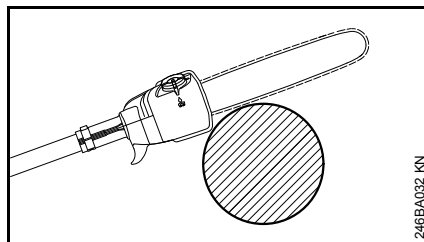

Ακουμπήστε την αλυσίδα στο κλαδί, κοντά στο περίβλημα, και εκτελέστε τη διαχωριστική από πάνω προς τα κάτω. Έτσι αποφεύγετε το σφήνωμα της αλυσίδας μέσα στην τομή.

Ανακουφιστική τομή

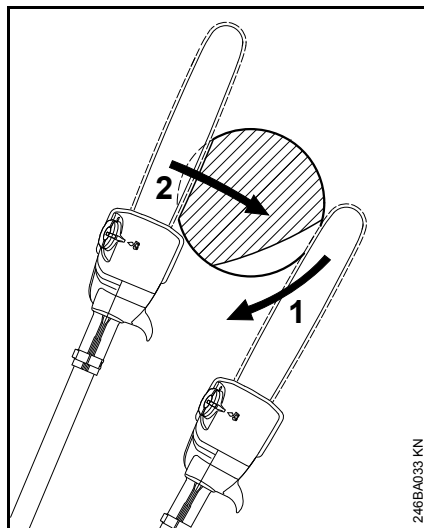

Για να αποφύγετε το σχίσιμο του φλοιού σε χοντρά κλαδιά

- Δημιουργήστε μια τομή ανακούφισης (1), ακουμπώντας την αλυσίδα πάνω στο κλαδί και

εκτελώντας μια τοξοειδή κίνηση προς τα κάτω μέχρι τη μύτη της λάμας.

- Κάντε τη διαχωριστική τομή (2), ακουμπώντας πάνω στο κλαδί την περιοχή της λάμας που βρίσκεται κοντά στο περίβλημα.

Καθαρή κοπή σε χοντρά κλαδιά

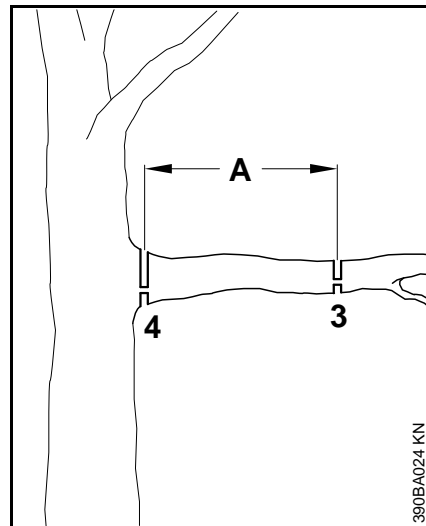

Σε κλαδιά με διάμετρο άνω των 10 cm:

- Κόψτε το κλαδί πρώτα (3) με μια ανακουφιστική και μια διαχωριστική τομή σε απόσταση (A) περίπου 20 cm από το επιθυμητό σημείο κοπής, και στη συνέχεια (4) κόψτε το κλαδί στο επιθυμητό σημείο, πάλι με μια ανακουφιστική και μια διαχωριστική τομή.

Κοπή πάνω από εμπόδια

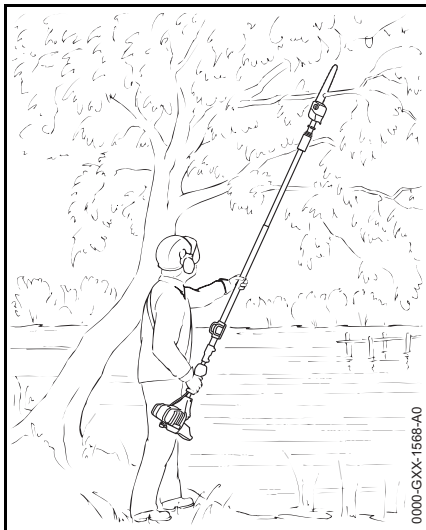

Χάρη στη μεγάλη εμβέλεια του μηχανήματος, μπορείτε να κόψετε επίσης κλαδιά που κρέμονται πάνω από εμπόδια, π.χ. πάνω από νερό. Η γωνία του σωλήνα εξαρτάται από τη θέση του κλαδιού.

Κοπή από ανυψούμενη εξέδρα εργασίας

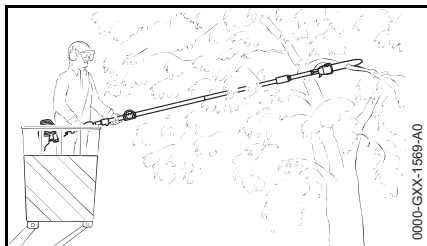

Χάρη στη μεγάλη εμβέλεια του μηχανήματος μπορείτε να κόψετε κλαδιά κοντά στον κορμό του δέντρου, χωρίς η

εξέδρα εργασίας να προκαλέσει ζημιά στα άλλα κλαδιά. Η γωνία του σωλήνα εξαρτάται από τη θέση του κλαδιού.

Κοπτικά εξαρτήματα

Τα κοπτικά εξαρτήματα του αλυσοπριόνου αποτελούνται από την αλυσίδα, τη λάμα και την καμπάνα.

Τα κοπτικά εξαρτήματα που συνοδεύουν το τηλεσκοπικό αλυσοπριόνιο είναι άριστα προσαρμοσμένα στο συγκεκριμένο μοντέλο.

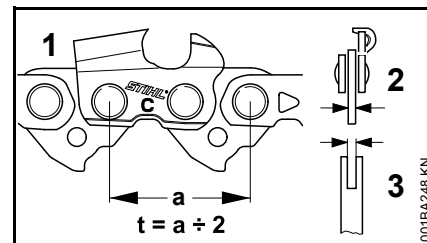

- Η αλυσίδα (1), η καμπάνα και το γρανάζι στη μύτη της λάμας Rollomatic πρέπει να έχουν το ίδιο βήμα (t).
- Το πάχος των οδηγών (2) της αλυσίδας (1) πρέπει να είναι προσαρμοσμένο στο αυλάκι της λάμας (3).

Αν συνδυάσετε στοιχεία που δεν ταιριάζουν μεταξύ τους, μπορεί ήδη μετά από ελάχιστο χρόνο λειτουργίας να προκληθεί ανεπανόρθωτη ζημιά στα κοπτικά εξαρτήματα.

Προστατευτική θήκη αλυσίδας

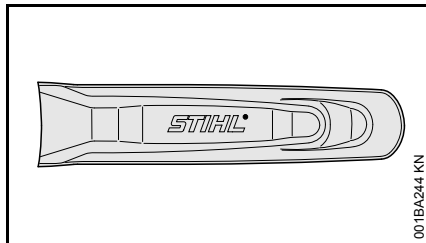

Η συσκευασία περιέχει μια προστατευτική θήκη με κατάλληλες διαστάσεις.

Αν χρησιμοποιείτε λάμες στο τηλεσκοπικό αλυσοπρίονο, πρέπει να χρησιμοποιείτε επίσης μια κατάλληλη προστατευτική θήκη που να καλύπτει όλη τη λάμα του αλυσοπρίονου.

Στην πλαϊνή πλευρά της προστατευτικής θήκης αναγράφεται το μήκος λάμας για το οποίο είναι κατάλληλη.

Τοποθέτηση λάμας και αλυσίδας

Αφαίρεση καπακιού καμπάνας

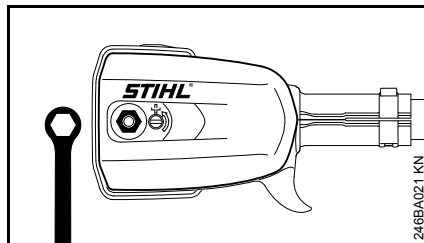

- Ξεβιδώστε το παξιμάδι και αφαιρέστε το καπάκι της καμπάνας.

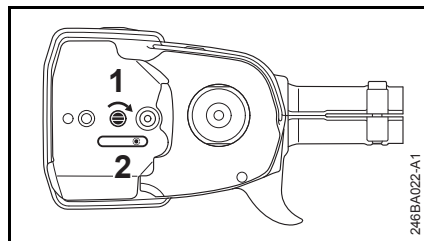

- Στρέψτε τη βίδα (1) δεξιόστροφα, μέχρι ο ρεγουλατόρος (2) να τερματίσει δεξιά.

Τοποθέτηση αλυσίδας

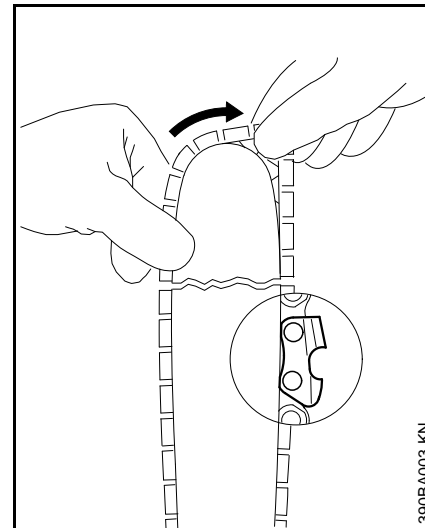

ΠΡΟΕΙΔΟΠΟΙΗΣΗ

Φορέστε προστατευτικά γάντια – Κίνδυνος τραυματισμού από επαφή με τα δόντια κοπής.

- Τοποθετήστε την αλυσίδα πάνω στη λάμα, ξεκινώντας από τη μύτη.

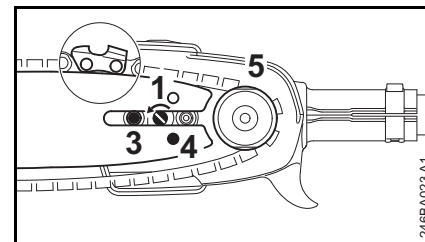

- Τοποθετήστε τη λάμα πάνω από το μπουλόνι (3), με την οπή σταθεροποίησης (4) πάνω από το δόντι του ρεγουλατόρου.

Ταυτόχρονα, τοποθετήστε την αλυσίδα γύρω από το γρανάζι αλυσίδας (5).

- Στρέψτε τη βίδα (1) αριστερόστροφα τόσο, ώστε η αλυσίδα να κρέμεται ακόμη χαλαρά στην κάτω πλευρά της λάμας αλλά οι βάσεις των οδηγών να έχουν μπει μέσα στο αυλάκι της λάμας.
- Τοποθετήστε το καπάκι της καμπάνας πίσω στη θέση του και σφίξτε τα παξιμάδια ελαφρά με το χέρι.
- Για τη συνέχεια, βλέπε «Τέντωμα αλυσίδας».

Τέντωμα αλυσίδας

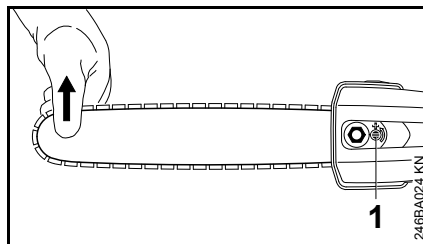

Τέντωμα κατά τη διάρκεια της χρήσης:

- Σβήστε τον κινητήρα.
- Ξεβιδώστε το παξιμάδι.
- Σηκώστε τη λάμα από τη μύτη.
- Στρέψτε τη βίδα (1) προς τα αριστερά με ένα κατσαβίδι, μέχρι η αλυσίδα να ακουμπήσει στο κάτω μέρος της λάμας.
- Σηκώστε λίγο ακόμη τη λάμα και σφίξτε γερά το παξιμάδι.
- Για τη συνέχεια, βλέπε «Έλεγχος τεντώματος αλυσίδας».

Μια καινούργια αλυσίδα πρέπει να τεντώνεται πιο συχνά από μια αλυσίδα που έχει ήδη χρησιμοποιηθεί για ένα διάστημα!

- Ελέγχετε τακτικά το τέντωμα της αλυσίδας – Βλέπε «Οδηγίες χρήσης».

Έλεγχος τεντώματος αλυσίδας

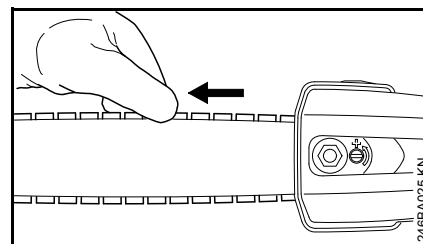

- Σβήστε τον κινητήρα.
- Φορέστε προστατευτικά γάντια.
- Η αλυσίδα πρέπει να εφάπτεται στην κάτω πλευρά της λάμας, αλλά να μπορεί να τραβιέται πάνω στη λάμα με το χέρι.
- Αν χρειάζεται, τεντώστε την αλυσίδα.

Μια καινούργια αλυσίδα χρειάζεται πιο συχνό τέντωμα από μια αλυσίδα που έχει ήδη χρησιμοποιηθεί για ένα διάστημα.

- Ελέγχετε τακτικά το τέντωμα της αλυσίδας – Βλέπε «Οδηγίες χρήσης».

Ρύθμιση ντίζας γκαζιού

Μετά τη συναρμολόγηση του μηχανήματος ή μετά από μεγάλο χρόνο λειτουργίας, μπορεί να χρειαστεί ρύθμιση της ντίζας γκαζιού.

Η ρύθμιση της ντίζας γκαζιού πρέπει να γίνει σε πλήρως συναρμολογημένο μηχάνημα.

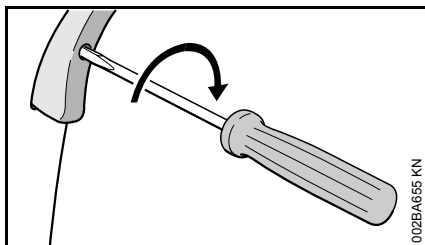

- Πιέστε τη σκανδάλη μέχρι το τέρμα.
- Βιδώστε τη βίδα της σκανδάλης γκαζιού στην κατεύθυνση του βέλους, μέχρι την πρώτη αντίσταση. Στη συνέχεια, στρέψτε τη βίδα κατά μία μισή στροφή προς την ίδια κατεύθυνση.

Τοποθέτηση σφινγκήρα

Σφινγκήρας (μόνο για μοντέλα με τηλεσκοπικό σωλήνα)

Θέση σφινγκήρα

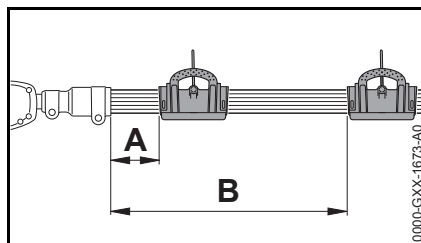

Ανάλογα με το μήκος του σωλήνα, συνιστούμε τις εξής θέσεις του σφινγκήρα:

- Συμπυγμένος τηλεσκοπικός σωλήνας: απόσταση A = 15 cm (5,9 in.)
- Πλήρως αναπτυγμένος τηλεσκοπικός σωλήνας: απόσταση B = 50 cm (19,7 in.)

Τοποθέτηση σφινγκήρα

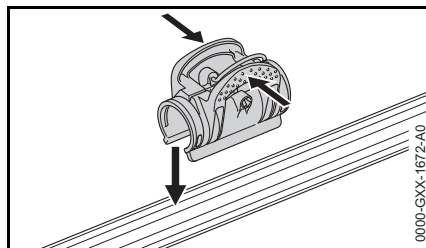

- Συμπιέστε τον σφινγκήρα και τοποθετήστε τον στον σωλήνα.

Καύσιμο

Ο κινητήρας λειτουργεί με μείγμα καυσίμου από βενζίνη και λάδι κινητήρα.



ΠΡΟΕΙΔΟΠΟΙΗΣΗ

Αποφεύγετε την άμεση επαφή του καυσίμου με το δέρμα και την εισπνοή των ατμών καυσίμου.

STIHL MotoMix

Η STIHL συνιστά τη χρήση του καυσίμου STIHL MotoMix. Αυτό το έτοιμο μείγμα καυσίμου είναι απαλλαγμένο από βενζόλη και μόλυβδο, έχει υψηλό αριθμό οκτανίου και περιέχει βενζίνη και λάδι στις σωστές αναλογίες.

Για να εξασφαλίζεται μεγάλη διάρκεια ζωής του κινητήρα, το STIHL MotoMix παρασκευάζεται με λάδι δίχρονων κινητήρων STIHL HP Ultra.

Το καύσιμο MotoMix δεν διατίθεται σε όλες τις χώρες.

Ανάμιξη καυσίμου



ΣΗΜΕΙΩΣΗ

Τα ακατάλληλα καύσιμα και η λανθασμένη αναλογία μείξης μπορούν να προκαλέσουν πολύ σοβαρές ζημιές στον κινητήρα. Βενζίνες και λάδια κακής ποιότητας μπορούν να προκαλέσουν ζημιά στον κινητήρα, στις τσιμούχες, στα σωληνάκια τροφοδοσίας και στο ρεζερβουάρ.

Βενζίνη

Χρησιμοποιείτε μόνο **επώνυμη βενζίνη**, αμόλυβδη ή κανονική, με αριθμό οκτανίου (RON) τουλάχιστον 90.

Σε κινητήρες με καρμπυρατέρ που ρυθμίζεται με το χέρι, η βενζίνη με ποσοστό οιοπνεύματος άνω του 10% μπορεί να προκαλέσει ανωμαλίες στη λειτουργία και πρέπει επομένως να αποφεύγεται ως καύσιμα για αυτούς τους κινητήρες.

Οι κινητήρες με σύστημα M-Tronic αποδίδουν πλήρη ισχύ με βενζίνη που περιέχει ποσοστό οιοπνεύματος έως 25% (E25).

Λάδι κινητήρα

Αν θέλετε να παρασκευάσετε μόνοι σας το μείγμα καυσίμου, χρησιμοποιήστε λάδι δίχρονων κινητήρων STIHL ή άλλο λάδι κινητήρων υψηλών επιδόσεων των κατηγοριών JASO FB, JASO FC, JASO FD, ISO-L-EGB, ISO-L-EGC ή ISO-L-EGD.

Η STIHL συνιστά να χρησιμοποιήσετε το λάδι δίχρονων κινητήρων STIHL HP Ultra ή ισοδύναμο λάδι κινητήρων υψηλών επιδόσεων, ώστε να εξασφαλίζεται συμμόρφωση με τα όρια εκπομπής ρύπων σε όλη τη διάρκεια ζωής του μηχανήματος.

Αναλογία

Για λάδι δίχρονων κινητήρων STIHL 1:50 μμμ: 1:50 μμμ = 1 μέρος λάδι + 50 μέρη βενζίνη

Παραδείγματα

Ποσότητα βενζίνης Λίτρα	Λάδι δίχρονων κινητήρων STIHL 1:50 μμμ Λίτρα (mL)
1	0,02 (20)
5	0,10 (100)
10	0,20 (200)
15	0,30 (300)
20	0,40 (400)
25	0,50 (500)

- Σε ένα δοχείο κατάλληλο για καύσιμο, ρίξτε πρώτα το λάδι και στη συνέχεια τη βενζίνη, και ανακινήστε καλά.

Φύλαξη του μείγματος καυσίμου

Φυλάσσετε το μείγμα καυσίμου σε κατάλληλα δοχεία, σε ασφαλές, στεγνό και δροσερό μέρος, προστατευμένο από το φως και τον ήλιο.

Το μείγμα καυσίμου αλλοιώνεται με την πάροδο του χρόνου. Γι' αυτό, μην παρασκευάζετε μεγαλύτερη ποσότητα αυτό αυτή που χρειάζεστε για λίγες εβδομάδες. Μη φυλάξετε το μείγμα καυσίμου για διάστημα άνω των 30 ημερών. Υπό την επίδραση του φωτός, του ηλίου και χαμηλών ή υψηλών θερμοκρασιών, το μείγμα καυσίμου μπορεί να αχρηστευτεί πιο σύντομα.

Το STIHL MotoMix ωστόσο φυλάσσεται χωρίς πρόβλημα για διάστημα έως 2 ετών.

- Πριν από τον ανεφοδιασμό του μηχανήματος, ανακινήστε δυνατά το δοχείο καυσίμου.

ΠΡΟΕΙΔΟΠΟΙΗΣΗ

Μέσα στο δοχείο μπορεί να έχει δημιουργηθεί πίεση. Ανοίξτε το με προσοχή.

- Καθαρίζετε τακτικά και επιμελώς το ρεζερβουάρ και το δοχείο καυσίμου.

Απορρίψτε το υπόλειμμα του καυσίμου και τα υγρά που χρησιμοποιείτε για το καθάρισμα σύμφωνα με τους κανονισμούς και τους κανόνες για την προστασία του περιβάλλοντος!

Ανεφοδιασμός με καύσιμο



Προετοιμασία του μηχανήματος

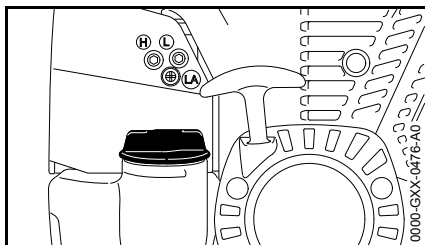

- Πριν τον ανεφοδιασμό, καθαρίστε καλά την τάπα του ρεζερβουάρ και την περιοχή γύρω από αυτήν, ώστε να μην πέσουν ακαθαρσίες μέσα στο ρεζερβουάρ.
- Τοποθετήστε το μηχάνημα με το στόμιο του ρεζερβουάρ στραμμένο προς τα πάνω.

Άνοιγμα τάπας

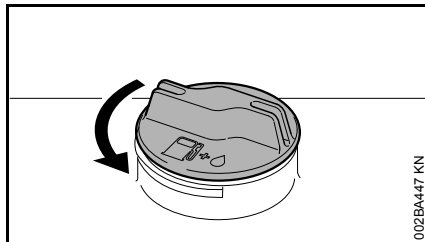

- Περιστρέψτε την τάπα αριστερόστροφα, μέχρι να ελευθερωθεί από το στόμιο του ρεζερβουάρ.
- Αφαιρέστε την τάπα.

Συμπληρώστε καύσιμο.

Κατά τον ανεφοδιασμό, προσέξτε να μη χυθεί καύσιμο και μη γεμίσετε μέχρι το χείλος το ρεζερβουάρ.

Η STIHL συνιστά το σύστημα ανεφοδιασμού STIHL για καύσιμο (πρόσθετος εξοπλισμός).

- Συμπληρώστε καύσιμο.

Κλείσιμο τάπας

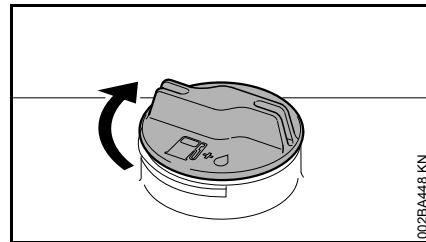

- Τοποθετήστε την τάπα στο στόμιο.
- Περιστρέψτε την τάπα δεξιόστροφα μέχρι να τερματίσει και σφίξτε την όσο σφιχτά μπορείτε με το χέρι.

Λάδι λίπανσης αλυσίδας

Για την αυτόματη, διαρκή λίπανση της αλυσίδας και της λάμας, χρησιμοποιείτε μόνο λιπαντικό λάδι υψηλής ποιότητας που να είναι φιλικό προς το περιβάλλον – κατά προτίμηση το ταχέως βιοδιασπώμενο λάδι STIHL BioPlus.



ΣΗΜΕΙΩΣΗ

Αν χρησιμοποιείτε βιολογικό λάδι λίπανσης, βεβαιωθείτε ότι έχει επαρκή αντοχή στη γήρανση (π.χ. STIHL BioPlus). Λάδι με μικρή αντοχή στη γήρανση έχει το πρόβλημα ότι ρητινοποιείται πολύ γρήγορα. Αυτό έχει ως αποτέλεσμα να σχηματίζονται στερεές επικαθήσεις που απομακρύνονται μόνο με μεγάλη δυσκολία, ειδικά στην αλυσίδα και το σύστημα κίνησής της, και οι οποίες μπορούν να προκαλέσουν μέχρι και το μπλοκάρισμα της αντλίας λαδιού.

Η ποιότητα του λιπαντικού λαδιού επηρεάζει σημαντικά τη διάρκεια ζωής της αλυσίδας και της λάμας. Γι' αυτό, χρησιμοποιείτε μόνο ειδικά λάδια για τη λίπανση αλυσίδων!



ΠΡΟΕΙΔΟΠΟΙΗΣΗ

Μη χρησιμοποιείτε μεταχειρισμένα λάδια! Τα μεταχειρισμένα (καμένα) λάδια δεν είναι μόνο βλαβερά για το περιβάλλον, αλλά σε παρατεταμένη και επαναλαμβανόμενη επαφή με το δέρμα μπορούν να προκαλέσουν καρκίνο του δέρματος!



ΣΗΜΕΙΩΣΗ

Τα μεταχειρισμένα (καμένα) λάδια δεν διαθέτουν τις απαραίτητες λιπαντικές ιδιότητες και είναι ακατάλληλα για τη λίπανση της αλυσίδας.

Συμπλήρωση λαδιού λίπανσης αλυσίδας



ΣΗΜΕΙΩΣΗ

Ένα γεμάτο δοχείο λαδιού αρκεί μόνο για μισό ρεζερβουάρ καυσίμου. Ελέγχετε τη στάθμη του λαδιού τακτικά κατά τη διάρκεια της εργασίας και μην εξαντλήσετε εντελώς το λάδι!

Προετοιμασία του μηχανήματος

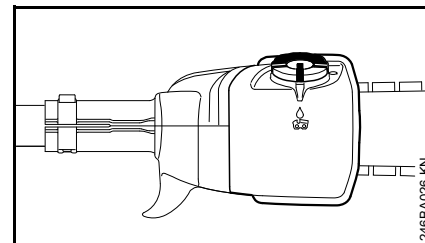

- Καθαρίστε καλά την τάπα και την περιοχή γύρω από αυτήν, ώστε να μην πέσουν βρομιές μέσα στο δοχείο λαδιού.
- Τοποθετήστε το μηχανήμα με το στόμιο του ρεζερβουάρ στραμμένο προς τα πάνω.

Ανοιγμα

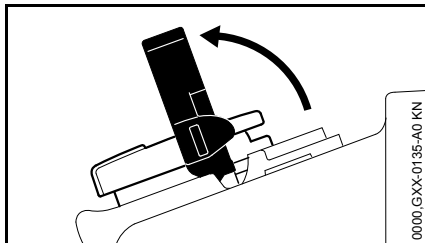

- Ανεβάστε το πτερύγιο.

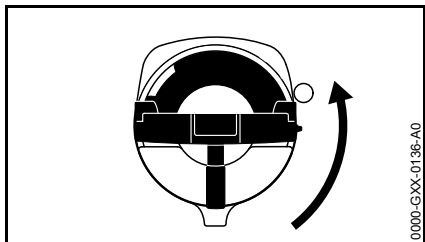

- Στρέψτε την τάπα (περίπου κατά το 1/4 της στροφής).

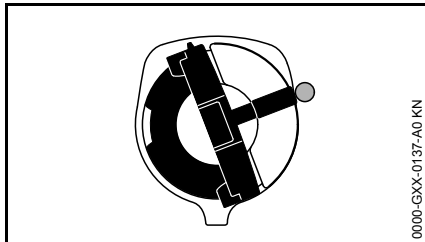

Τα σημάδια στην τάπα και στο δοχείο λαδιού πρέπει να συμπίπτουν.

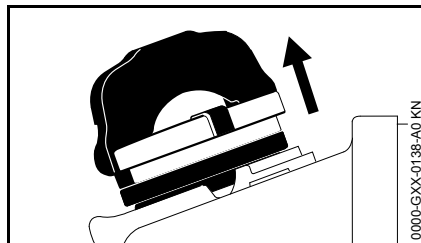

- Αφαιρέστε την τάπα.

Συμπλήρωση λαδιού λίπανσης αλυσίδας

- Συμπληρώστε λάδι για τη λίπανση της αλυσίδας.

Κατά τον ανεφοδιασμό, προσέξτε να μη χυθεί λάδι και μη γεμίσετε μέχρι το χείλος το δοχείο.

Η STIHL συνιστά το σύστημα ανεφοδιασμού STIHL για λάδι αλυσίδας (πρόσθετος εξοπλισμός).

Κλείσιμο

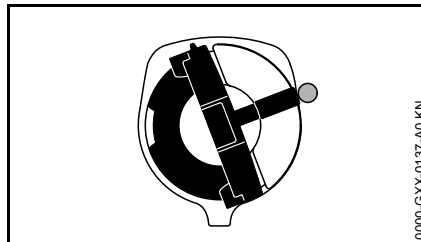

Με το πτερύγιο σε όρθια θέση:

- Τοποθετήστε την τάπα στο στόμιο. Τα σημάδια στην τάπα και στο δοχείο λαδιού πρέπει να συμπίπτουν.
- Πιέστε την τάπα μέσα στο στόμιο μέχρι να τερματίσει.

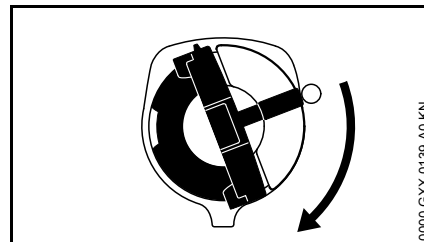

- Κρατήστε την τάπα πατημένη και στρέψτε την προς τα δεξιά μέχρι να κουμπώσει.

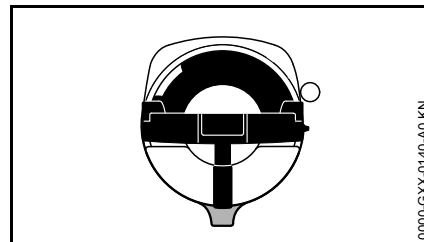

Στη θέση αυτή, τα σημάδια στην τάπα και στο δοχείο λαδιού πρέπει να συμπίπτουν.

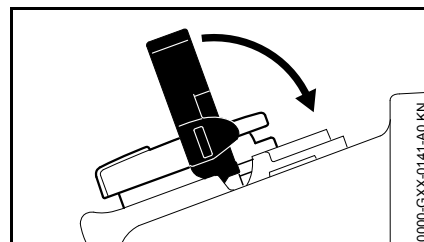

- Κατεβάστε το πτερύγιο.

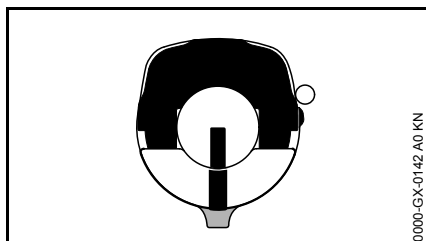

Η τάπα έχει τώρα κλειδωθεί.

Αν το λάδι μέσα στο δοχείο δεν λιγοστεύει, τότε μπορεί να υπάρχει βλάβη στο σύστημα τροφοδοσίας λαδιού: Ελέγξτε το σύστημα λίπανσης της αλυσίδας, καθαρίστε τα κανάλια λαδιού και ενδεχομένως απευθυνθείτε σε ειδικευμένο κατάστημα. Η STIHL συνιστά να αναθέτετε τις εργασίες συντήρησης και επισκευής αποκλειστικά στους πιστοποιημένους αντιπροσώπους της STIHL.

Αν η τάπα δεν κλειδώνει στο δοχείο λαδιού

Το κάτω μέρος της τάπας έχει περιστραφεί σε σχέση με το πάνω μέρος.

- Αφαιρέστε την τάπα από το δοχείο λαδιού και κοιτάξτε την από πάνω.

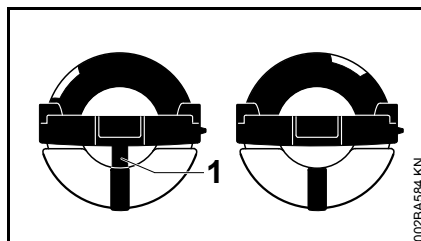

Αριστερά: Το εσωτερικό σημάδι (1) συμπίπτει με το εξωτερικό σημάδι, δείχνοντας ότι το κάτω μέρος της τάπας έχει μετατοπιστεί.

Δεξιά: Το εσωτερικό σημάδι βρίσκεται κάτω από το περύγιο και το κάτω μέρος της τάπας βρίσκεται στη σωστή θέση. Δεν συμπίπτει με το εξωτερικό σημάδι.

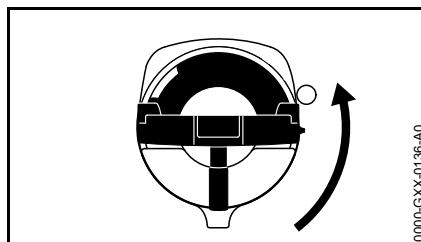

- Τοποθετήστε την τάπα στο στόμιο και περιστρέψτε την προς τα αριστερά, μέχρι να πιάσει στην έδρα του στομίου.
- Στρέψτε την τάπα λίγο ακόμα προς τα αριστερά (περίπου κατά το 1/4 της στροφής). Με τον τρόπο αυτό, το κάτω μέρος της τάπας στρέφεται στη σωστή θέση.
- Στρέψτε την τάπα δεξιόστροφα και κλείστε την – Βλέπε παράγραφο «Κλείσιμο».

Έλεγχος λίπανσης αλυσίδας

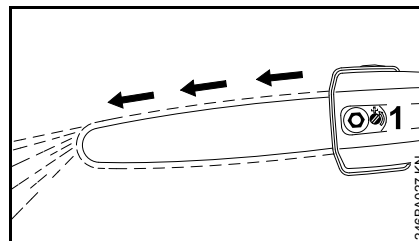

Η αλυσίδα πρέπει πάντα να «πετάει» λίγο λάδι.

ΣΗΜΕΙΩΣΗ

Μη δουλεύετε ποτέ χωρίς λίπανση αλυσίδας! Αν η αλυσίδα λειτουργεί χωρίς λίπανση, τα εξαρτήματα κοπής θα καταστραφούν ανεπανόρθωτα σε σύντομο διάστημα. Πριν ξεκινήσετε την εργασία, ελέγχετε πάντα τη λίπανση της αλυσίδας και τη στάθμη στο δοχείο λαδιού.

Οι νέες αλυσίδες πρέπει να στρώσουν για 2 ή 3 λεπτά.

Μετά το στρώσιμο, ελέγξτε και ενδεχομένως διορθώστε το τέντωμα της αλυσίδας – Βλέπε «Έλεγχος τεντώματος αλυσίδας».

Περιποίηση και τρόχισμα αλυσίδας

Πριόνισμα χωρίς κόπο με σωστά τροχισμένη αλυσίδα

Μια καλοτροχισμένη αλυσίδα βυθίζεται στο ξύλο ήδη με ελάχιστη πίεση.

Μην εργάζεστε με στομωμένη ή χαλασμένη αλυσίδα. Αυτό προκαλεί μεγάλη σωματική καταπόνηση, έντονη επιβάρυνση λόγω ταλαντώσεων, μη ικανοποιητικό αποτέλεσμα κοπής και μεγάλη φθορά.

- Καθαρίστε την αλυσίδα.
- Ελέγξτε την αλυσίδα για ραγίσματα και χαλασμένα πριτσινία.
- Αλλάξτε τα χαλασμένα και φθαρμένα στοιχεία της αλυσίδας και προσαρμόστε τα νέα στοιχεία στο σχήμα και στον βαθμό φθοράς των υπόλοιπων στοιχείων, τροχίζοντάς τα αναλόγως.

Οι αλυσίδες με επίστρωση σκληρού μετάλλου (Duro) έχουν εξαιρετικά μεγάλη αντοχή στη φθορά. Για άριστα αποτελέσματα τροχίσματος, η STIHL συνιστά να απευθυνθείτε στον αντιπρόσωπο της STIHL.

ΠΡΟΕΙΔΟΠΟΙΗΣΗ

Τηρήστε οπωσδήποτε τις γωνίες και διαστάσεις που αναφέρονται στη συνέχεια. Μια κακοτροχισμένη αλυσίδα – ειδικά όταν οι οδηγοί βάρους είναι πολύ χαμηλοί – μπορεί να αυξήσει την τάση κλοστήματος του τηλεσκοπικού αλυσοπριονίου – **Κίνδυνος τραυματισμού!**

Η αλυσίδα δεν μπορεί να ακινητοποιηθεί πάνω στη λάμα. Για τον λόγο αυτό συνιστούμε να αφαιρέσετε την αλυσίδα και να την τροχίσετε σε σταθερό τροχιστικό μηχάνημα (FG 2, HOS, USG).

Βήμα αλυσίδας

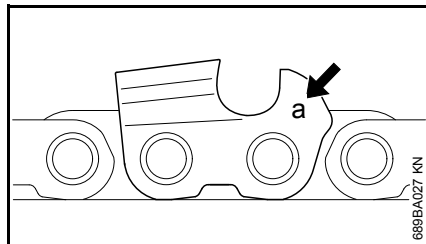

Ο κωδικός (a) για το βήμα της αλυσίδας είναι χαραγμένος σε κάθε δόντι κοπής, στο κάτω μέρος του οδηγού βάρους.

Κωδικός (a)	Βήμα αλυσίδας	
	Ίντσες	mm
7	1/4 P	6,35
1 ή 1/4	1/4	6,35
6, P ή PM	3/8 P	9,32
2 ή 325	0.325	8,25
3 ή 3/8	3/8	9,32

Η επιλογή της κατάλληλης διαμέτρου της λίμας γίνεται με βάση το βήμα της αλυσίδας – Βλέπε τον πίνακα «Εργαλεία τροχίσματος».

Κατά το τρόχισμα πρέπει να διατηρούνται οι χαρακτηριστικές γωνίες του δοντιού κοπής.

Γωνίες τροχίσματος και κλίσης

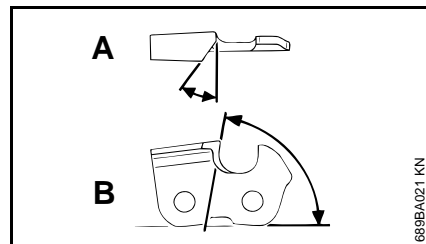

A Γωνία τροχίσματος

Οι αλυσίδες STIHL τροχίζονται υπό γωνία 30°. Εξαιρούνται οι αλυσίδες διαμήκους κοπής που τροχίζονται υπό γωνία 10°. Οι αλυσίδες διαμήκους κοπής αναγνωρίζονται από το γράμμα «X» στο κωδικό.

B Γωνία κλίσης

Εφόσον χρησιμοποιείτε την κατάλληλη βάση λίμας και λίμα με τη σωστή διάμετρο, η γωνία κλίσης τηρείται αυτόματα.

Σχήματα δοντιών	Γωνία (°)	
	A	B
Micro = Δόντια σε σχήμα μισού κοπιδιού, π.χ. 63 PM3, 26 RM3, 71 PM3	30	75
Super = Δόντια σε σχήμα κοπιδιού, π.χ. 63 PS3, 26 RS, 36 RS3	30	60
Αλυσίδα διαμήκους κοπής, π.χ. 63 PMX, 36 RMX	10	75

Οι γωνίες πρέπει να είναι ίδιες σε όλα τα δόντια της αλυσίδας. Αν οι γωνίες δεν είναι ίδιες: Δύσκολη, ανώμαλη κίνηση της αλυσίδας, έντονη φθορά, μέχρι και θραύση της αλυσίδας.

Βάση λίμας

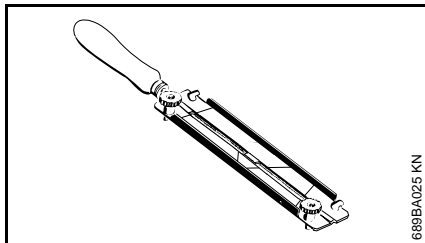

● Χρησιμοποιείτε μια βάση λίμας.

Αν τροχίζετε την αλυσίδα στο χέρι, χρησιμοποιήστε οπωσδήποτε μια βάση λίμας (πρόσθετος εξοπλισμός, βλέπε πίνακα «Εργαλεία τροχίσματος»). Στη βάση της λίμας υπάρχουν σημάδια που δείχνουν τις γωνίες τροχίσματος.

Χρησιμοποιείτε μόνο ειδικές λίμες τροχίσματος αλυσίδων! Άλλες λίμες έχουν ακατάλληλο σχήμα και τρόπο χρήσης.

Έλεγχος γωνιών

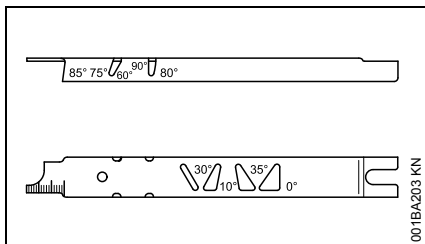

Η καλίμπρα τροχίσματος STIHL (πρόσθετος εξοπλισμός, βλέπε πίνακα «Εργαλεία τροχίσματος») είναι ένα εργαλείο γενικής χρήσης, με το οποίο όχι μόνο μπορείτε να ελέγξετε τις γωνίες τροχίσματος και κλίσης, την απόσταση των οδηγιών βάθους, το μήκος των

δοντιών και το βάθος του αυλακιού, αλλά επίσης να καθαρίσετε το αυλάκι και τις σπές λαδιού.

Σωστό τρόχισμα

- Επιλέξτε τα σωστά εργαλεία τροχίσματος, με βάση το βήμα της αλυσίδας.
- Όταν χρησιμοποιείτε τροχιστικό FG 2, HOS ή USG: Αφαιρέστε την αλυσίδα και τροχίστε τη λάμα σύμφωνα με τις οδηγίες χρήσης του τροχιστικού μηχανήματος.
- Ενδεχομένως, σφίξτε τη λάμα σε μια μέγκενη.
- Τροχίζετε συχνά, αφαιρώντας από λίγο υλικό κάθε φορά. Για ένα απλό τρόχισμα αρκούν συνήθως δύο ή τρία περάσματα με τη λίμα.

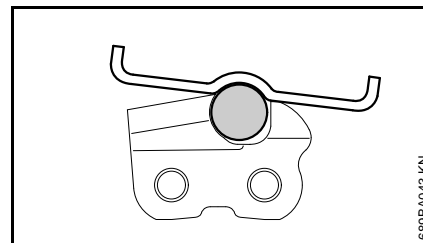
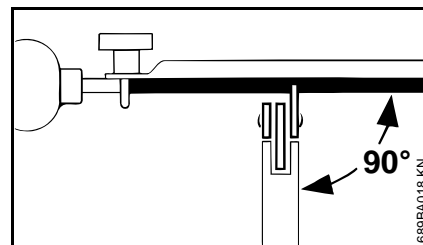

- Κατεύθυνση λίμας: **Οριζόντια** (κάθετα προς την πλευρική επιφάνεια της αλυσίδας) σύμφωνα με τις υποδεικνυόμενες γωνίες, όπως δείχνουν τα σημάδια πάνω στη βάση της λίμας. Τοποθετήστε τη βάση της λίμας πάνω στην κορυφή του δοντιού και τον οδηγό βάθους.
- Τροχίστε μόνο από τα μέσα προς τα έξω.
- Η λίμα πρέπει να «παίρνει» μόνο κατά την κίνηση προς τα εμπρός. Σηκώνετε τη λίμα κατά την κίνηση επιστροφής.
- Μη τροχίζετε τους συνδετήρες ή τους οδηγούς.
- Περιστρέψτε τη λίμα σε τακτά διαστήματα, για να αποφύγετε τη μονόπλευρη φθορά.

- Αφαιρέστε τα γρέζια με ένα κομμάτι σκληρού ξύλου.
- Ελέγξτε τις γωνίες με την καλίμπρα τροχίσματος.

Όλα τα δόντια κοπής πρέπει να έχουν το ίδιο μήκος.

Δόντια με διαφορετικό μήκος έχουν και διαφορετικό ύψος, και για τον λόγο αυτό προκαλούν ανώμαλη λειτουργία και ράγισμα της αλυσίδας.

- Τροχίστε όλα τα δόντια κοπής σύμφωνα με το μήκος του μικρότερου δοντιού. Κατά προτίμηση, αναθέστε την εργασία αυτή σε συνεργείο που να διαθέτει ηλεκτρικό τροχιστικό μηχάνημα.

Απόσταση οδηγού βάθους

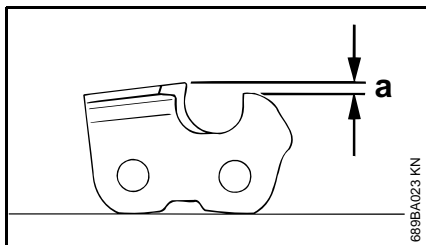

Ο οδηγός βάθους καθορίζει το βάθος διείσδυσης των δοντιών μέσα στο ξύλο, και συνεπώς το πάχος των πριονιδιών.

- a** Απόσταση οδηγού βάθους ανάμεσα στον οδηγό βάθους και την κόψη του δοντιού

Για κοπή μαλακού ξύλου εκτός της περιόδου παγετού, η απόσταση του οδηγού βάθους επιτρέπεται να αυξηθεί κατά 0,2 mm (0.008").

Βήμα αλυσίδας	Όδηγός βάθους	Απόσταση (a)	
Ίντσες	(mm)	mm	(Ίντσες)
1/4 P	(6,35)	0,45	(0.018)
1/4	(6,35)	0,65	(0.026)
3/8 P	(9,32)	0,65	(0.026)
0.325	(8,25)	0,65	(0.026)
3/8	(9,32)	0,65	(0.026)

Τρόχισμα οδηγού βάθους

Κατά το τρόχισμα του δοντιού κοπής μεταβάλλεται και η απόσταση του οδηγού βάθους.

- Ελέγχετε την απόσταση του οδηγού βάθους μετά από κάθε τρόχισμα.

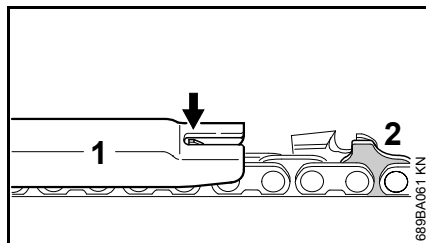

- Τοποθετήστε την κατάλληλη καλίμπρα τροχίσματος (1) πάνω στην αλυσίδα και πιέστε την πάνω στο δόντι κοπής που θέλετε να ελέγξετε. Αν ο οδηγός βάθους προεξέχει από την καλίμπρα, πρέπει να διορθώσετε το ύψος του.

Αλυσίδες με υπερυψωμένους οδηγούς (2): Η προεξοχή του οδηγού (2) (με ένδειξη σέρβις) τροχίζεται ταυτόχρονα με τον οδηγό βάθους του δοντιού κοπής.

ΠΡΟΕΙΔΟΠΟΙΗΣΗ

Το υπόλοιπο μέρος του οδηγού δεν πρέπει να τροχίζεται, γιατί διαφορετικά μπορεί να αυξηθεί η τάση κλωτσήματος του μηχανήματος.

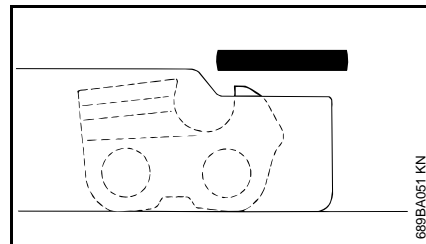

- Τροχίστε τον οδηγό βάθους ώσπου να είναι ίσα με την καλίμπρα.

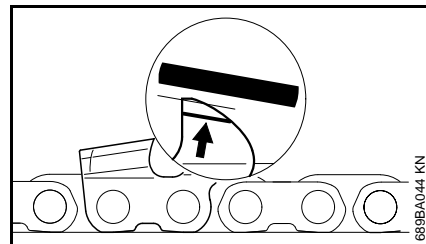

- Στη συνέχεια τροχίστε την κορυφή του οδηγού βάθους λοξά, σύμφωνα με το σημάδι (βλέπε βέλος), χωρίς να μειώσετε άλλο το υψηλότερο σημείο του οδηγού βάθους.

ΠΡΟΕΙΔΟΠΟΙΗΣΗ

Οι πολύ χαμηλοί οδηγοί βάθους αυξάνουν την τάση κλωτσήματος του μηχανήματος.

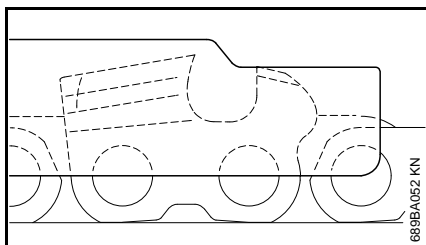

- Τοποθετήστε την καλίμπρα τροχίσματος πάνω στην αλυσίδα. Το υψηλότερο σημείο του οδηγού βάθους πρέπει να είναι ίσα με την καλίμπρα.

- Μετά το τρόχισμα, καθαρίστε επιμελώς την αλυσίδα και αφαιρέστε τα ρινίσματα και τη σκόνη από το τρόχισμα. Λιπάνετε την αλυσίδα με ικανή ποσότητα λαδιού.
- Σε μεγάλα διαλείμματα ακινησίας, καθαρίστε την αλυσίδα και φυλάξτε την λαδωμένη.

Εργαλεία τροχίσματος (πρόσθετος εξοπλισμός)

Βήμα αλυσίδας	Στρογγυλή λίμα \emptyset	Στρογγυλή λίμα	Βάση λίμας	Καλίμπρα τροχίσματος	Επίπεδη λίμα	Σετ τροχίσματος ¹⁾
Ίντσες (mm)	mm (Ίντσες)	Κωδικός ανταλλακτικού	Κωδικός ανταλλακτικού	Κωδικός ανταλλακτικού	Κωδικός ανταλλακτικού	Κωδικός ανταλλακτικού
1/4 P (6,35)	3,2 (1/8)	5605 771 3206	5605 750 4300	0000 893 4005	0814 252 3356	5605 007 1000
1/4 (6,35)	4,0 (5/32)	5605 772 4006	5605 750 4327	1110 893 4000	0814 252 3356	5605 007 1027
3/8 P (9,32)	4,0 (5/32)	5605 772 4006	5605 750 4327	1110 893 4000	0814 252 3356	5605 007 1027
0.325 (8,25)	4,8 (3/16)	5605 772 4806	5605 750 4328	1110 893 4000	0814 252 3356	5605 007 1028
3/8 (9,32)	5,2 (13/64)	5605 772 5206	5605 750 4329	1110 893 4000	0814 252 3356	5605 007 1029

¹⁾ Αποτελείται από βάση λίμας, στρογγυλή λίμα, επίπεδη λίμα και καλίμπρα τροχίσματος.

Ρύθμιση τηλεσκοπικού σωλήνα

! ΠΡΟΕΙΔΟΠΟΙΗΣΗ

Πάντα με σβηστό κινητήρα και με τη λάμα καλυμμένη με την προστατευτική θήκη!

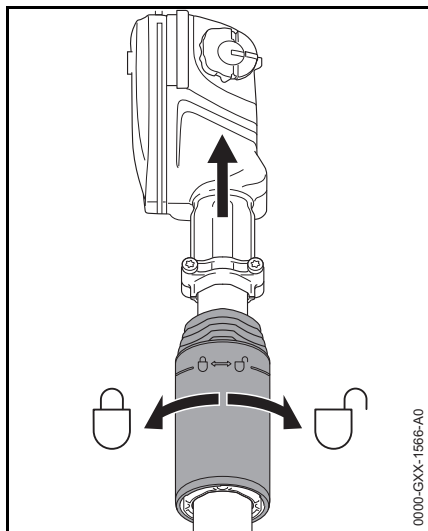

- Λύστε το παξιμάδι σύσφιξης, στρέφοντάς το αριστερόστροφα κατά μισή στροφή.
- Ρυθμίστε τον σωλήνα στο επιθυμητό μήκος.
- Σφίξτε το παξιμάδι σύσφιξης, περιστρέφοντάς το δεξιόστροφα.

Τοποθέτηση αορτήρα

Το είδος και η κατασκευή του αορτήρα διαφέρουν ανάλογα με τη χώρα.

Απλός αορτήρας ώμου (HT 102, 132)

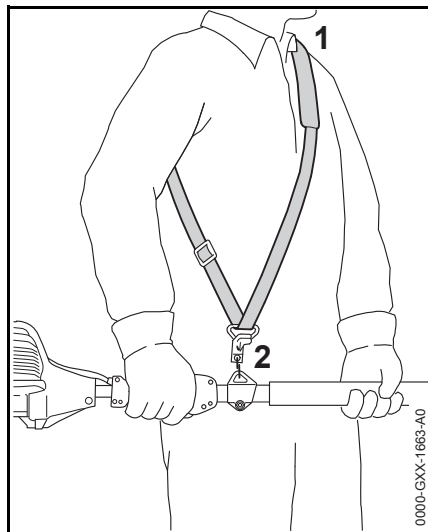

- Φορέστε τον (1) αορτήρα ώμου.
- Ρυθμίστε το μήκος του αορτήρα.
- Αφού κρεμάσετε το μηχάνημα στον αορτήρα, ο γάντζος ασφαλείας (2) πρέπει να βρίσκεται στο ύψος του δεξιού γοφού σας.

Απλός αορτήρας ώμου (HT 103, 133)

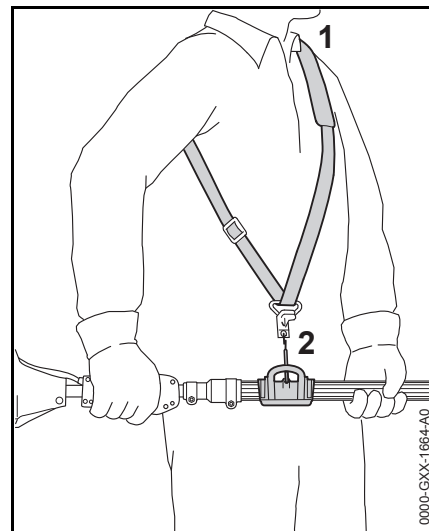

- Φορέστε τον (1) αορτήρα ώμου.
- Ρυθμίστε το μήκος του αορτήρα.
- Αφού κρεμάσετε το μηχάνημα στον αορτήρα, ο γάντζος ασφαλείας (2) πρέπει να βρίσκεται στο ύψος του δεξιού γοφού σας.

Σύστημα μεταφοράς στην πλάτη

Μόνο για μοντέλα με μη τηλεσκοπικό σωλήνα

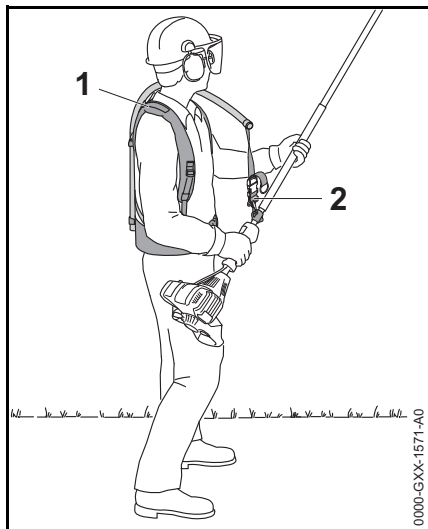

- Ρυθμίστε και φορέστε το σύστημα μεταφοράς (1) όπως περιγράφεται στο σχετικό φυλλάδιο οδηγιών.
- Συνδέστε τον γάντζο ασφαλείας (2) στον κρίκο ανάρτησης του μηχανήματος.
- Συνδέστε το αλυσοπρίονο στη ζώνη μεταφοράς πριν ξεκινήσετε την εργασία.

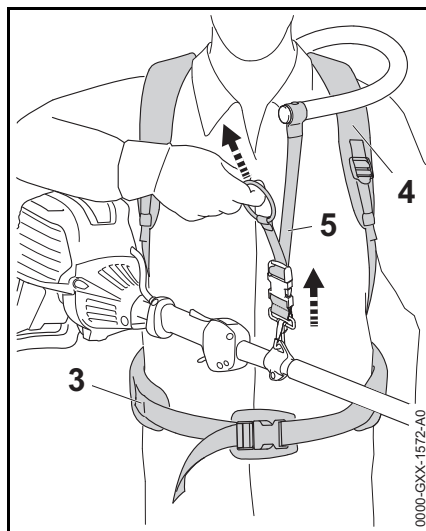

- Ρυθμίστε τη ζώνη του γοφού (3), τις δύο ζώνες των ώμων (4) και τη ζώνη μεταφοράς (5).

Μόνο για μοντέλα με τηλεσκοπικό σωλήνα

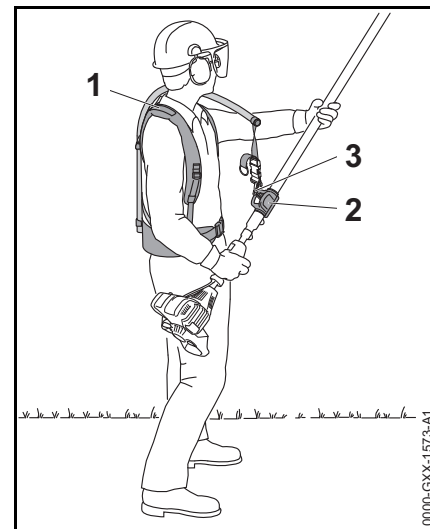

- Ρυθμίστε και φορέστε το σύστημα μεταφοράς (1) όπως περιγράφεται στο σχετικό φυλλάδιο οδηγιών.
- Κρεμάστε τον γάντζο (3) στον σφιγκτήρα (2) του σωλήνα.
- Συνδέστε το αλυσοπρίονο στη ζώνη μεταφοράς πριν ξεκινήσετε την εργασία.

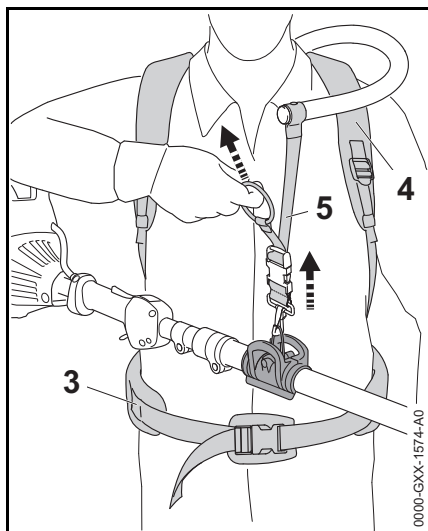

- Ρυθμίστε τη ζώνη του γοφού (3), τις δύο ζώνες των ώμων (4) και τη ζώνη μεταφοράς (5).

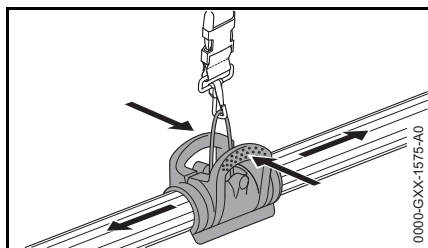

- Συμπιέστε τον σφιγκτήρα και μετακινήστε τον κατά μήκος του σωλήνα.

Εκκίνηση / σβήσιμο του κινητήρα

Χειριστήρια

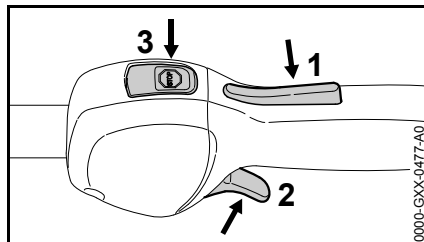

- 1 Ασφάλεια σκανδάλης
- 2 Σκανδάλη γκαζιού
- 3 Διακόπτης, με τις θέσεις **Λειτουργία** και **Σταμάτημα**. Για να σβήσετε την ανάφλεξη, πιέστε τον διακόπτη λειτουργίας (☺) – Βλέπε «Λειτουργία διακόπτη και ανάφλεξης».

Λειτουργία διακόπτη και ανάφλεξης

Πιέζοντας τον διακόπτη λειτουργίας, η ανάφλεξη σβήνει και ο κινητήρας σταματά. Όταν αφήνετε τον διακόπτη, αυτός επανέρχεται αυτόματα στη θέση **κανονικής λειτουργίας**: Αφού σταματήσει ο κινητήρας, η ανάφλεξη ενεργοποιείται πάλι αυτόματα και ο κινητήρας είναι έτοιμος για την επόμενη εκκίνηση.

Εκκίνηση κινητήρα

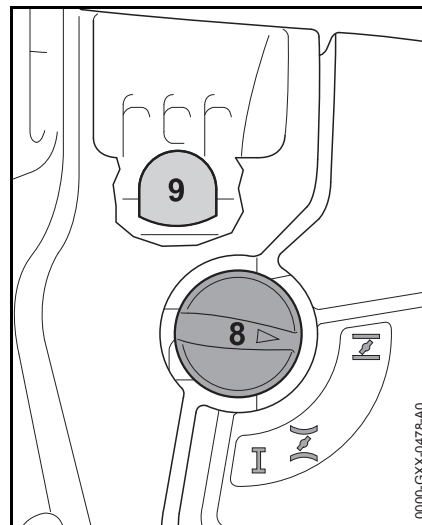

- Πιέστε τουλάχιστον 5 φορές τη φούσκα (9) της χειροκίνητης αντλίας καυσίμου, ακόμη κι όταν η φούσκα είναι γεμάτη καύσιμο.
- Πιέστε τον μοχλό της πεταλούδας αέρα (8) και γυρίστε τον στην κατάλληλη θέση, ανάλογα με τη θερμοκρασία του κινητήρα:

- I αν ο κινητήρας είναι κρύος
- II όταν ο κινητήρας είναι ζεστός, ή στην περίπτωση που ο κινητήρας έχει ήδη λειτουργήσει αλλά είναι ακόμη κρύος.

Εκκίνηση

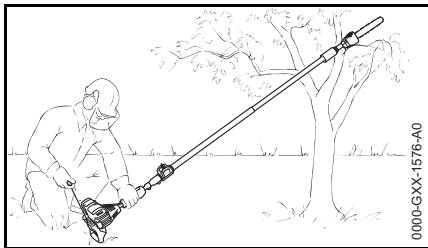

- Αφαιρέστε την προστατευτική θήκη και βεβαιωθείτε ότι η αλυσίδα δεν έρχεται σε επαφή με το έδαφος ή οποιοδήποτε αντικείμενο.
- Ακουμπήστε το μηχάνημα σταθερά στο έδαφος, με το στήριγμα του κινητήρα και τον γάντζο στο έδαφος. Αν χρειάζεται, ακουμπήστε τον γάντζο σε ένα υπερυψωμένο αντικείμενο (διχάλα δέντρου, ύψωμα στο έδαφος ή παρόμοιο)

ΠΡΟΕΙΔΟΠΟΙΗΣΗ

Δεν επιτρέπεται να υπάρχουν άλλα άτομα μέσα στην περιοχή κίνησης του τηλεσκοπικού αλυσοπρίονου!

- Πάρτε ασφαλή στάση.
- Πιέστε το μηχάνημα γερά στο έδαφος, με το αριστερό σας χέρι στο καπάκι του ανεμιστήρα. Ο αντίχειράς σας πρέπει να είναι κάτω από το καπάκι.

ΣΗΜΕΙΩΣΗ

Μην πατάτε τον σωλήνα με το πόδι σας και μη γονατίζετε πάνω του!

- Πιάστε τη λαβή εκκίνησης με το δεξιό σας χέρι.
- Τραβήξτε τη λαβή εκκίνησης αργά μέχρι να αισθανθείτε την πρώτη αντίσταση, και στη συνέχεια τραβήξτε το σχοινί γρήγορα και δυνατά.

ΣΗΜΕΙΩΣΗ

Μην τραβήξετε το κορδόνι μέχρι τέρμα – **Κίνδυνος να σπάσει!**

- Μην αφήσετε ελεύθερη τη λαβή στο τέλος του τραβήγματος, αλλά οδηγήστε την καθώς επιστρέφει, ώστε το κορδόνι να μπορέσει να τυλιχθεί σωστά στην τροχαλία.
- Συνεχίστε τις προσπάθειες εκκίνησης μέχρι ο κινητήρας να πάρει μπρος.

Μόλις πάρει μπρος ο κινητήρας

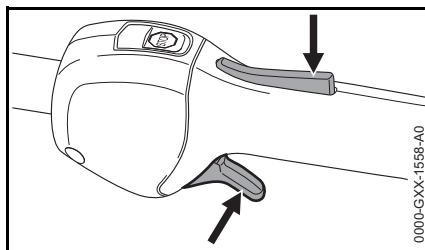

- Πιέστε την ασφάλεια της σκανδάλης και πατήστε τη σκανδάλη γκαζιού. Ο μοχλός της πεταλούδας εκκίνησης μπαίνει στη θέση λειτουργίας I. Μετά από ψυχρή εκκίνηση, αφήστε τον κινητήρα να ζεσταθεί με μερικές αλλαγές φορτίου.

ΠΡΟΕΙΔΟΠΟΙΗΣΗ

Κίνδυνος τραυματισμού από τον αλυσίδα που κινείται στο ρελαντί. Ρυθμίστε το καρμπυρατέρ με τέτοιο τρόπο, ώστε η αλυσίδα να μην κινείται στο ρελαντί – Βλέπε την ενότητα «Ρύθμιση καρμπυρατέρ».

Το μηχάνημα είναι έτοιμο για χρήση.

Σβήστε τον κινητήρα.

- Όταν πιέζετε τον διακόπτη ο κινητήρας σταματά. Αφήνοντας τον διακόπτη, αυτός θα επιστρέφει στην αρχική του θέση.

Πρόσθετες οδηγίες για την εκκίνηση

Ο κινητήρας σβήνει στη θέση ψυχρής εκκίνησης **I** ή κατά την επιτάχυνση

- Γυρίστε τον μοχλό της πεταλούδας εκκίνησης στη θέση **I** και συνεχίστε τις προσπάθειες εκκίνησης μέχρι ο κινητήρας να πάρει μπρος.

Ο κινητήρας δεν ξεκινά στη θέση θερμής εκκίνησης **II**

- Γυρίστε τον μοχλό της πεταλούδας εκκίνησης στη θέση **I** και συνεχίστε τις προσπάθειες εκκίνησης μέχρι ο κινητήρας να πάρει μπρος.

Ο κινητήρας δεν παίρνει μπρος

- Βεβαιωθείτε ότι όλα τα χειριστήρια είναι ρυθμισμένα στις σωστές θέσεις.
- Βεβαιωθείτε ότι υπάρχει καύσιμο στο ρεζερβουάρ. Ανεφοδιάστε το μηχανήμα, αν χρειάζεται.
- Βεβαιωθείτε ότι το κάλυμμα του μπουζί είναι καλά τοποθετημένο.
- Επαναλάβετε τη διαδικασία εκκίνησης.

Ο κινητήρας έχει μπουκώσει

- Γυρίστε τον μοχλό της πεταλούδας εκκίνησης στη θέση I και συνεχίστε τις προσπάθειες εκκίνησης μέχρι ο κινητήρας να πάρει μπρος.

Αν αδειάσατε εντελώς το ρεζερβουάρ

- Μετά τον ανεφοδιασμό, πιέστε τουλάχιστον πέντε φορές τη φούσκα της χειροκίνητης αντλίας καυσίμου, ακόμη κι όταν η φούσκα είναι γεμάτη καύσιμο.
- Γυρίστε τον μοχλό της πεταλούδας εκκίνησης, ανάλογα με τη θερμοκρασία του κινητήρα.
- Ξεκινήστε πάλι τον κινητήρα.

Οδηγίες χρήσης

Κατά το πρώτο διάστημα χρήσης

Όσο το μηχανήμα είναι ακόμα καινούργιο (μέχρι το τρίτο γέμισμα του ρεζερβουάρ), μην το αφήνετε να λειτουργήσει χωρίς φορτίο με υψηλό αριθμό στροφών, ώστε να μην προκληθούν υπερβολικές καταπονήσεις. Σε ένα καινούργιο μηχανήμα, τα κινούμενα μέρη δεν έχουν ακόμη προσαρμοστεί μεταξύ τους. Για τον λόγο αυτό, δημιουργείται αυξημένη αντίσταση τριβής στον κινητήρα. Ο κινητήρας φτάνει στην πλήρη απόδοση του μετά από χρόνο λειτουργίας που αντιστοιχεί σε 5 έως 15 γεμίματα του ρεζερβουάρ.

Κατά την εργασία



ΣΗΜΕΙΩΣΗ

Μη ρυθμίζετε το καρμπρατέρ για πολύ φτωχό μείγμα για να αυξήσετε, υποτίθεται, την απόδοση. Ο κινητήρας μπορεί να πάθει ζημιά – βλέπε «Ρύθμιση καρμπρατέρ».

Ελέγξτε πιο συχνά το τέντωμα της αλυσίδας.

Μια καινούργια αλυσίδα πρέπει να τεντώνεται πιο συχνά από μια αλυσίδα που έχει ήδη χρησιμοποιηθεί για ένα διάστημα.

Σε κρύα κατάσταση

Η αλυσίδα πρέπει να εφάπτεται στην κάτω πλευρά της λάμας, αλλά να μπορεί να τραβιέται πάνω στη λάμα με το χέρι. Αν χρειάζεται, τεντώστε την αλυσίδα – βλέπε «Τέντωμα αλυσίδας».

Σε θερμοκρασία λειτουργίας

Η αλυσίδα διαστέλλεται και χαλαρώνει. Οι οδηγοί της αλυσίδας δεν επιτρέπεται να βγαίνουν από το αυλάκι της λάμας. Διαφορετικά, η αλυσίδα μπορεί να φύγει από τη θέση της. Τεντώστε την αλυσίδα – Βλέπε «Τέντωμα αλυσίδας».



ΣΗΜΕΙΩΣΗ

Κατά την ψύξη, η αλυσίδα συστέλλεται. Αν δεν χαλαρώσετε την αλυσίδα, μπορεί να προκληθεί ζημιά στον άξονα του κινητήρα και στο ρουλεμάν.

Μετά από πολύωρη χρήση με πλήρες φορτίο

αφήστε τον κινητήρα να λειτουργήσει για λίγο στο ρελαντί, ώστε η αυξημένη θερμότητα να απομακρυνθεί με το ρεύμα του αέρα ψύξης και να αποφευχθεί η υπερβολική καταπόνηση των στοιχείων του κινητήρα (σύστημα ανάφλεξης, καρμπρατέρ) από τη συσσωρευμένη θερμότητα.

Μετά την εργασία

- Χαλαρώστε την αλυσίδα, αν την τεντώσατε κατά την εργασία σε θερμοκρασία λειτουργίας.

ΣΗΜΕΙΩΣΗ

Χαλαρώνετε την αλυσίδα μετά την εργασία! Κατά την ψύξη, η αλυσίδα συστέλλεται. Αν δεν χαλαρώσετε την αλυσίδα, μπορεί να προκληθεί ζημιά στον άξονα του κινητήρα και στο ρουλεμάν.

Πριν από σύντομα διαστήματα ακινησίας

Τοποθετήστε την προστατευτική θήκη πάνω στην αλυσίδα και αφήστε τον κινητήρα να κρυώσει. Φυλάξτε το μηχάνημα μέχρι την επόμενη χρήση με γεμάτο ρεζερβουάρ σε στεγνό μέρος, μακριά από πηγές ανάφλεξης.

Πριν από μεγάλα διαστήματα μη λειτουργίας

Βλέπε «Φύλαξη μηχανήματος».

Συντήρηση λάμας

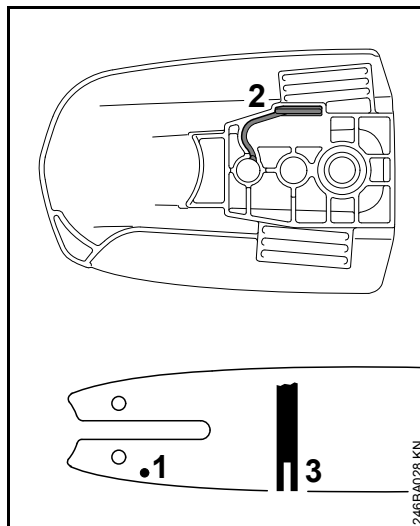

- Αναποδογυρίστε τη λάμα μετά από κάθε τρόχισμα και αλλαγή της αλυσίδας, ώστε να αποφεύγεται η μονόπλευρη φθορά, ειδικά στη μύτη και στην κάτω πλευρά της λάμας.
- Καθαρίζετε τακτικά την οπή λαδιού (1), το κανάλι λαδιού (2) και το αυλάκι της λάμας (3).
- Μετρήστε το βάθος του αυλακιού με τον χάρακα της λίμας (πρόσθετος εξοπλισμός) στην περιοχή όπου παρουσιάζεται η μεγαλύτερη φθορά.

Τύπος αλυσίδας	Βήμα αλυσίδας	Ελάχιστο βάθος αυλακιού
Picco	1/4" P	4,0 mm (0,16")

Αν το αυλάκι δεν έχει τουλάχιστον το παραπάνω αναφερόμενο βάθος:

- Αλλάξτε τη λάμα.

Διαφορετικά, οι οδηγοί της αλυσίδας θα σέρνονται στο βάθος του αυλακιού και οι βάσεις των δοντιών και οι συνδετικά στοιχεία δεν εφάπτονται στην τροχιά της λάμας.

Αλλαγή φίλτρου αέρα

Η διάρκεια ζωής του φίλτρου κατά μέσο όρο υπερβαίνει το ένα έτος. Μην αφαιρέσετε το καπάκι του φίλτρου και μην αλλάξετε το φίλτρο αέρα, όσο δεν παρατηρείται αισθητή απώλεια απόδοσης.

Όταν η απόδοση του κινητήρα έχει πέσει αισθητά

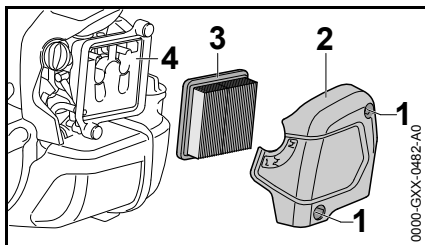

- Γυρίστε τον μοχλό της πεταλούδας εκκίνησης στη θέση **L**.
- Ξεσφίξτε τις βίδες (1).
- Αφαιρέστε το καπάκι του φίλτρου (2).
- Καθαρίστε την περιοχή γύρω από το φίλτρο αέρα από τις πολλές βρομιές.
- Αφαιρέστε το φίλτρο (3).
- Αλλάξτε το φίλτρο (3) αν είναι βρώμικο ή έχει ζημιά.
- Αλλάξτε τυχόν ελαττωματικά εξαρτήματα.

Τοποθέτηση φίλτρου

- Τοποθετήστε το νέο φίλτρο (3) στη βάση και τοποθετήστε το καπάκι.
- Βιδώστε και σφίξτε τις βίδες (1).

Ρύθμιση καρμπυρατέρ

Το καρμπυρατέρ έχει ρυθμιστεί από το εργοστάσιο με τέτοιο τρόπο, ώστε ο κινητήρας να τροφοδοτείται με το ιδανικό μείγμα καυσίμου-αέρα σε όλες τις συνθήκες λειτουργίας.

Ρύθμιση του ρελαντί

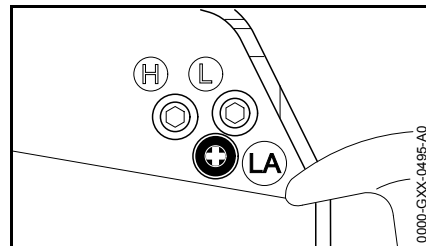

Αν ο κινητήρας σταματάει στο ρελαντί

- Αφήστε τον κινητήρα να ζεσταθεί για περίπου 3 λεπτά.
- Στρέψτε τη βίδα ρύθμισης του ρελαντί (LA) αργά προς τα δεξιά, μέχρι ο κινητήρας να λειτουργεί ομαλά. Η αλυσίδα δεν επιτρέπεται να κινείται.

Αν η αλυσίδα κινείται στο ρελαντί

- Στρέψτε τη βίδα ρύθμισης του ρελαντί (LA) αργά προς τα αριστερά, μέχρι να σταματήσει η αλυσίδα, και στη συνέχεια 1/2 έως 3/4 της στροφής ακόμα προς την ίδια κατεύθυνση.

ΠΡΟΕΙΔΟΠΟΙΗΣΗ

Αν μετά τη ρύθμιση αυτή, η αλυσίδα ακόμα δεν μένει ακίνητη στο ρελαντί, δώστε το μηχανήμα σε ειδικευμένο κατάστημα για επισκευή.

Μπουζί

- Σε περίπτωση που ο κινητήρας έχει κακή απόδοση, ξεκινά με δυσκολία ή δεν λειτουργεί ομαλά στο ρελαντί, ελέγξτε πρώτα το μπουζί.
- Αλλάζετε το μπουζί μετά από κάθε 100 ώρες λειτουργίας, ή και νωρίτερα αν τα ηλεκτρόδια είναι πολύ καμένα. Χρησιμοποιείτε αντιπαρασπικό μπουζί εγκεκριμένο από τη STIHL, βλέπε "Τεχνικά χαρακτηριστικά".

Αφαίρεση μπουζί

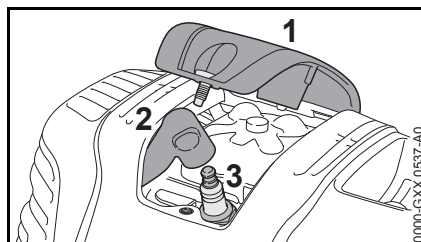

- Ξεβιδώστε το καπάκι (1).
- Αφαιρέστε το κάλυμμα του μπουζί (2).
- Ξεβιδώστε το μπουζί (3).

Ελέγξτε το μπουζί

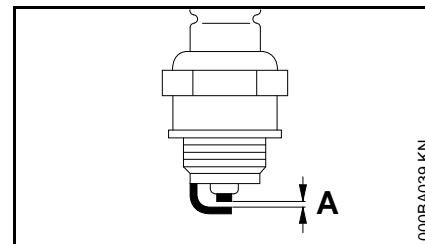

- Καθαρίστε το μπουζί, αν είναι λερωμένο.
- Ελέγξτε και ενδεχομένως διορθώστε την απόσταση των ηλεκτροδίων (A). Για τη σωστή απόσταση, βλέπε το κεφάλαιο «Τεχνικά χαρακτηριστικά».
- Εξαλείψτε την αιτία για τη ρύπανση του μπουζί.

Πιθανές αιτίες:

- Υπερβολική ποσότητα λαδιού στο καύσιμο
- Βρόμικο φίλτρο αέρα
- Δυσμενείς συνθήκες λειτουργίας

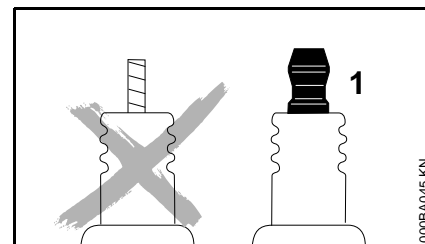

ΠΡΟΕΙΔΟΠΟΙΗΣΗ

Αν το παξιμάδι (1) λείπει ή δεν είναι καλά σφιγμένο, μπορεί να προκληθούν σπινθήρες. Σε εύφλεκτο ή εκρηκτικό

περιβάλλον, οι σπινθήρες μπορούν να προκαλέσουν πυρκαγιές ή εκρήξεις. Αυτό μπορεί να οδηγήσει σε σοβαρούς τραυματισμούς και σε υλικές ζημιές.

- Χρησιμοποιείτε αντιπαρασπινθηρικά μπουζί με ενσωματωμένο παξιμάδι σύνδεσης.

Τοποθέτηση μπουζί

- Βιδώστε το μπουζί (3).
- Σφίξτε το μπουζί (3) με το μπουζόκλειδο.
- Πιέστε το κάλυμμα (2) του καλωδίου ανάφλεξης γερά πάνω στο μπουζί.
- Τοποθετήστε και σφίξτε το καπάκι (1).

Φύλαξη του μηχανήματος

Πριν από διαστήματα ακινησίας άνω των 3 μηνών

- Αδειάστε και καθαρίστε το ρεζερβουάρ καυσίμου σε έναν καλά αεριζόμενο χώρο.
- Απορρίψτε το καύσιμο σύμφωνα με τους νόμους και με σεβασμό για το περιβάλλον.
- Λειτουργήστε το μηχάνημα μέχρι να αδειάσει το καρμπυρατέρ. Διαφορετικά, μπορεί να κολλήσουν τα διαφράγματα.
- Αφαιρέστε, καθαρίστε και ψεκάστε την αλυσίδα και τη λάμα με προστατευτικό λάδι.
- Καθαρίστε επιμελώς το μηχάνημα, ειδικά τα πτερύγια ψύξης του κυλίνδρου και το φίλτρο αέρα.
- Αν χρησιμοποιείτε βιολογικό λάδι λίπανσης (π.χ. STIHL BioPlus), γεμίστε εντελώς το δοχείο λαδιού.
- Φυλάξτε το μηχάνημα σε στεγνό και ασφαλές μέρος. Προστατέψτε το μηχάνημα από μη εξουσιοδοτημένη χρήση (π.χ. από παιδιά).

Έλεγχος και αλλαγή καμπίνας

- Αφαιρέστε το καπάκι της καμπίνας, την αλυσίδα και τη λάμα.

Αλλαγή καμπίνας

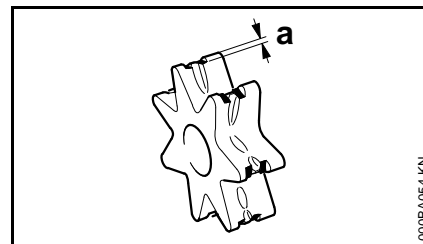

- Μετά από χρήση δύο αλυσίδων κοπής ή και νωρίτερα,
- αν τα σημάδια φθοράς (a) έχουν βάθος μεγαλύτερο από 0,5 mm. Διαφορετικά, επηρεάζεται αρνητικά η διάρκεια ζωής της αλυσίδας. Για τον έλεγχο, χρησιμοποιήστε την καλίμπρα (πρόσθετος εξοπλισμός)

Η καμπίνα φθείρεται λιγότερο, αν χρησιμοποιείτε δύο αλυσίδες εναλλάξ.

Η STIHL συνιστά να χρησιμοποιήσετε μόνο γνήσιες καμπίνες STIHL.

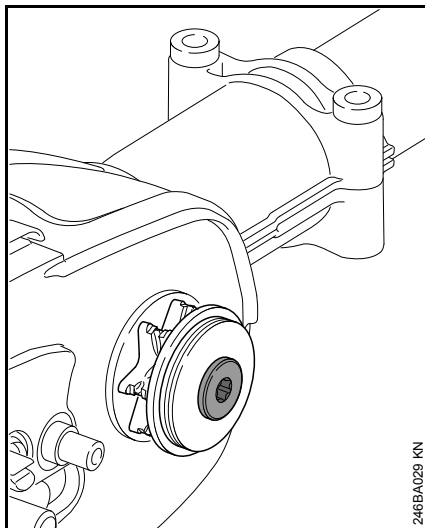

Η καμπάνα παίρνει κίνηση μέσω ενός συμπλέκτη ολίσθησης. Η αλλαγή της καμπάνας πρέπει να γίνει από ειδικευμένο κατάστημα.

Η STIHL συνιστά να αναθέσετε τις εργασίες συντήρησης και επισκευής αποκλειστικά στους πιστοποιημένους αντιπροσώπους της STIHL.

Οδηγίες συντήρησης και καθαρισμού

Τα στοιχεία που αναφέρονται στον πίνακα ισχύουν για κανονικές συνθήκες λειτουργίας. Σε δύσκολες συνθήκες (π.χ. πολλή σκόνη κ.λπ.) και με παρατεταμένους χρόνους εργασίας, τα υποδεικνυόμενα χρονικά διαστήματα πρέπει να συντομεύονται ανάλογα.		Πριν την εργασία	Μετά την εργασία ή καθημερινά	Μετά από κάθε γέμισμα του ρεζερβουάρ	Κάθε εβδομάδα	Κάθε μήνα	Κάθε χρόνο	Σε περίπτωση βλάβης	Σε περίπτωση ζημίας	Σε περίπτωση ανάγκης
Πλήρες μηχανήμα	Οπτικός έλεγχος (κατάσταση, στεγανότητα)	X		X						
	Καθάρισμα		X							
Λαβή χειρισμού	Έλεγχος λειτουργίας	X		X						
Φίλτρο αέρα	Καθάρισμα						X		X	
	Αλλαγή ²⁾							X		
Χειροκίνητη αντλία καυσίμου (αν υπάρχει)	Έλεγχος	X								
	Επισκευή από ειδικευμένο κατάστημα ¹⁾							X		
Φίλτρο αναρρόφησης στο ρεζερβουάρ	Έλεγχος από ειδικευμένο κατάστημα ¹⁾						X			
	Αλλαγή από ειδικευμένο κατάστημα ¹⁾					X		X	X	
Ρεζερβουάρ καυσίμου	Καθάρισμα						X		X	
Καρμπιρατέρ	Έλεγχος ρελαντί: Η αλυσίδα δεν επιτρέπεται να περιστρέφεται	X		X						
	Ρύθμιση του ρελαντί									X
Μπουζί	Ρύθμιση απόστασης ακίδων						X			
	Αλλαγή ανά 100 ώρες λειτουργίας									
Ανοίγματα αναρρόφησης αέρα ψύξης	Οπτικός έλεγχος		X							
	Καθάρισμα									X
Πτερυγία κυλίνδρου	Καθάρισμα από ειδικευμένο κατάστημα ¹⁾					X				
Διάκενο βαλβίδας	Εάν παρατηρήσετε πτώση της ισχύος ή απαιτείται πολύ μεγαλύτερη δύναμη για την εκκίνηση, ελέγξτε το διάκενο της βαλβίδας και ενδεχομένως ζητήστε διόρθωση σε ειδικευμένο κατάστημα ¹⁾						X		X	
Θάλαμος καύσης	Καθάρισμα ανά 150 ώρες λειτουργίας από ειδικευμένο κατάστημα ¹⁾									X

Τα στοιχεία που αναφέρονται στον πίνακα ισχύουν για κανονικές συνθήκες λειτουργίας. Σε δύσκολες συνθήκες (π.χ. πολλή σκόνη κ.λπ.) και με παρατεταμένους χρόνους εργασίας, τα υποδεικνυόμενα χρονικά διαστήματα πρέπει να συντομεύονται ανάλογα.		Πριν την εργασία	Μετά την εργασία ή καθημερινά	Μετά από κάθε γέμισμα του ρεζερβουάρ	Κάθε εβδομάδα	Κάθε μήνα	Κάθε χρόνο	Σε περίπτωση βλάβης	Σε περίπτωση ζημιάς	Σε περίπτωση ανάγκης
Προσιπές βίδες και παξιμάδια (εκτός από βίδες ρύθμισης)	Σφίξιμο									X
Αντιδονητικά	Έλεγχος	X					X			X
	Αλλαγή από ειδικευμένο κατάστημα ¹⁾							X		
Λίπανση αλυσίδας	Έλεγχος	X								
Αλυσίδα	Έλεγχος κατάστασης και τροχίσματος	X		X						
	Έλεγχος τενώματος αλυσίδας	X		X						
	Τρόχισμα									X
Λάμα	Έλεγχος (φθορές, ζημιές)	X								
	Καθάρισμα ή αναστροφή				X		X			
	Αφαίρεση γρεζιών				X					
	Αλλαγή								X	X
Καμπάνα	Έλεγχος				X					
	Αλλαγή από ειδικευμένο κατάστημα ¹⁾									X
Προειδοποιητικό αυτοκόλλητο	Αλλαγή							X		

¹⁾ Η STIHL συνιστά να απευθυνθείτε στον πιστοποιημένο αντιπρόσωπο της STIHL

²⁾ Μόνο όταν η απόδοση του κινητήρα έχει πέσει αισθητά

Περιορισμός φθοράς και αποφυγή ζημιών

Τηρώντας αυτές τις οδηγίες χρήσης μπορείτε να αποφύγετε υπερβολική φθορά και ζημιές στο μηχανήμα.

Η χρήση, η συντήρηση και η αποθήκευση του μηχανήματος πρέπει να γίνονται με πιστή τήρηση των οδηγιών χρήσης.

Ο χρήστης φέρει την ευθύνη για κάθε ζημιά που οφείλεται σε μη τήρηση των οδηγιών ασφαλείας, χειρισμού ή συντήρησης. Αυτό ισχύει ειδικότερα για:

- Αλλαγές στο προϊόν που δεν έχουν εγκριθεί από τη STIHL
- Χρήση εξαρτημάτων και παρελκομένων που δεν έχουν εγκριθεί ή είναι ακατάλληλα για το μηχανήμα, ή είναι ποιοτικά υποδεέστερα του μηχανήματος
- Αντικανονική χρήση του μηχανήματος
- Χρήση του μηχανήματος σε αθλητικές εκδηλώσεις ή αγώνες
- Έμμεσες ζημιές που προκαλούνται από συνεχιζόμενη χρήση του μηχανήματος με ελαττωματικά εξαρτήματα

Εργασίες συντήρησης

Όλες οι εργασίες που αναφέρονται στο κεφάλαιο «Οδηγίες συντήρησης και καθαρισμού» πρέπει να πραγματοποιούνται τακτικά. Σε περίπτωση που ο χρήστης δεν είναι σε θέση να εκτελεί μόνος του αυτές τις εργασίες συντήρησης, πρέπει να τις αναθέσει σε ειδικευμένο κατάστημα.

Η STIHL συνιστά να αναθέσετε τις εργασίες συντήρησης και επισκευής αποκλειστικά στους επίσημους αντιπροσώπους της STIHL. Οι επίσημοι αντιπρόσωποι της STIHL έχουν τη δυνατότητα να λάβουν μέρος σε τακτικά προγράμματα εκπαίδευσης και έχουν στη διάθεσή τους τις απαραίτητες τεχνικές πληροφορίες.

Αν οι εργασίες αυτές δεν εκτελούνται έγκαιρα ή πραγματοποιούνται με ακατάλληλο τρόπο, μπορεί να προκληθούν ζημιές, την ευθύνη για τις οποίες φέρει ο ίδιος ο χρήστης. Εδώ συγκαταλέγονται μεταξύ άλλων:

- Ζημιές στον κινητήρα που οφείλονται σε εκπρόθεσμη ή ανεπαρκή συντήρηση (π.χ. αλλαγή φίλτρων αέρα και καυσίμου), εσφαλμένη ρύθμιση του καρμπιρατέρ ή ελλιπή καθαρισμό των τμημάτων που εξασφαλίζουν την πρόσβαση αέρα ψύξης (σχισμές αναρρόφησης, πτερύγια κυλίνδρου)
- Διάβρωση (σκουριά) ή άλλες έμμεσες ζημιές που οφείλονται σε ακατάλληλη αποθήκευση
- Ζημιές στο μηχανήμα λόγω χρήσης ποιοτικά υποδεέστερων ανταλλακτικών

Εξαρτήματα που υπόκεινται σε φυσιολογική φθορά

Πολλά εξαρτήματα του μηχανήματος υπόκεινται σε φυσιολογική φθορά που παρουσιάζεται κατά την κανονική χρήση και πρέπει να αντικαθίστανται κατά διαστήματα, ανάλογα με το είδος και τη διάρκεια χρήσης. Εδώ συγκαταλέγονται μεταξύ άλλων:

- Αλυσίδα, λάμα
- Μέρη κινητήρα (συμπλέκτης, γρανάζι αλυσίδας, λάμα)
- Φίλτρα (αέρα, λαδιού, καυσίμου)
- Σύστημα εκκίνησης
- Μπουζί
- Αποσβεστήρες του αντιδονητικού συστήματος

Κύρια μέρη του μηχανήματος

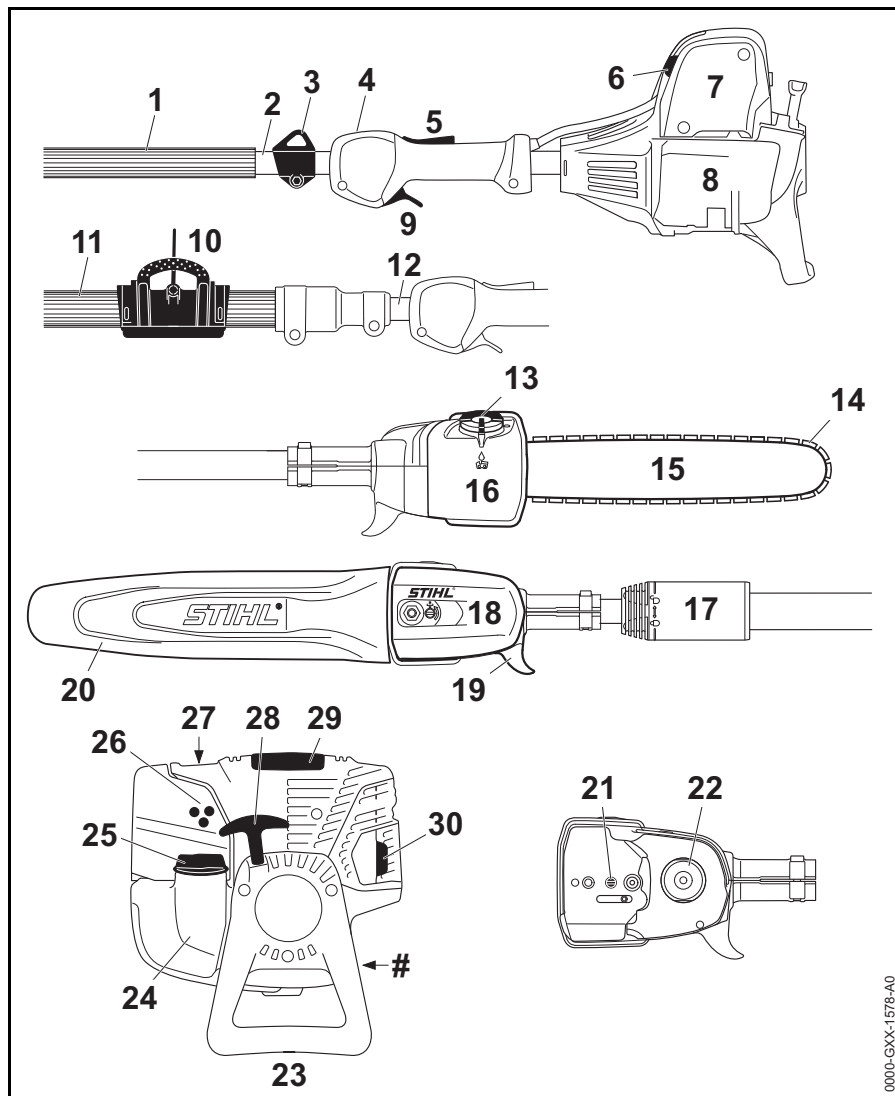

0000-GXX-1578-A0

Τεχνικά χαρακτηριστικά

Κινητήρας

Μονοκύλινδρος τετράχρονος κινητήρας
STIHL με λίπανση μείγματος

HT 102, HT 103

Κυβισμός: 31,4 cm³
Διάμετρος
κυλίνδρου: 40 mm
Διαδρομή εμβόλου: 25 mm
Ισχύς κατά
ISO 8893: 1,05 kW (1,4 HP)
στις 7000 σ.α.λ.

Αριθμός στροφών
ρελαντί: 2800 σ.α.λ.

Αριθμός στροφών
ρύθμισης (ονομα-
στική τιμή): 9500 σ.α.λ.

Διάκενο βαλβίδας
Βαλβίδα εισαγωγής: 0,10 mm
Βαλβίδα εξαγωγής: 0,10 mm

HT 132, HT 133

Κυβισμός: 36,3 cm³
Διάμετρος
κυλίνδρου: 43 mm
Διαδρομή εμβόλου: 25 mm
Ισχύς κατά
ISO 8893: 1,4 kW (1,9 HP)
στις 8500 σ.α.λ.

Αριθμός στροφών
ρελαντί: 2800 σ.α.λ.

Αριθμός στροφών
ρύθμισης (ονομα-
στική τιμή): 9500 σ.α.λ.

Διάκενο βαλβίδας
Βαλβίδα εισαγωγής: 0,10 mm
Βαλβίδα εξαγωγής: 0,10 mm

Σύστημα ανάφλεξης

Ηλεκτρονικά ελεγχόμενο μαγνητικό
σύστημα ανάφλεξης

Μπουζι
(αντιπαρασιτικά):
HT 102, HT 103: Bosch USR 7 AC
HT 132, HT 133: NGK CMR 6 H
Διάκενο ακίδων: 0,5 mm

Σύστημα τροφοδοσίας

Καρμπιρατέρ διαφράγματος με
ενσωματωμένη αντλία καυσίμου, το
οποίο λειτουργεί ανεξάρτητα από την
κλίση του μηχανήματος

Χωρητικότητα ρεζερ-
βουάρ καυσίμου: 710 cm³ (0,71 L)

Λίπανση αλυσίδας

Αυτόματη αντλία λαδιού με
περιστρεφόμενο έμβολο που λειτουργεί
ανάλογα με τον αριθμό στροφών

Χωρητικότητα
δοχείου λαδιού: 120 cm³ (0,12 L)

Βάρος

Χωρίς καύσιμο και χωρίς εξαρτήματα
κοπής

HT 102: 5,5 kg
HT 103: 7,2 kg
HT 132: 5,7 kg
HT 133: 7,2 kg

Κοπτικά εξαρτήματα

Το πραγματικό μήκος κοπής μπορεί να
είναι μικρότερο από το αναφερόμενο
μήκος κοπής.

Λάμες Rollomatic E Mini

Μήκος κοπής: 25, 30 cm
Βήμα: 1/4" P (6,35 mm)
Πλάτος αυλακιού: 1,1 mm

Αλυσίδα 1/4" P

Picco Micro 3 (71 PM3) Σειρά 3670
Βήμα: 1/4" P (6,35 mm)
Πάχος οδηγών: 1,1 mm

Καμπάνα

8 δοντιών για βήμα αλυσίδας 1/4" P

Τιμές θορύβου και ταλαντώσεων

Για τον προσδιορισμό των τιμών
θορύβου και δονήσεων, ελήφθησαν
υπόψη ισομερώς η λειτουργία στο
ρελαντί και με ονομαστικό αριθμό
στροφών.

Για περισσότερες πληροφορίες σχετικά με τη συμμόρφωση προς την Οδηγία 2002/44/EK για την έκθεση των εργαζομένων σε κραδασμούς, βλέπε την ιστοσελίδα www.stihl.com/vib/.

Στάθμη ηχοπίεσης L_{peq} κατά ISO 22868

HT 102:	87 dB(A)
HT 103:	89 dB(A)
HT 132:	92 dB(A)
HT 133:	93 dB(A)

Στάθμη ηχητικής ισχύος L_{weq} κατά ISO 22868

HT 102:	104 dB(A)
HT 103:	106 dB(A)
HT 132:	108 dB(A)
HT 133:	109 dB(A)

Δονήσεις $a_{hv,eq}$ κατά ISO 22867

HT 102, HT 132

Σωλήνας:

HT 102	2,7 m/s ²
HT 132	4,9 m/s ²

Λαβή χειρισμού:

HT 102	4,2 m/s ²
HT 132	4,7 m/s ²

HT 103, HT 133

Με συμπυγμένο σωλήνα:

HT 103	3,6 m/s ²
HT 133	3,6 m/s ²

Λαβή χειρισμού:

HT 103	4,3 m/s ²
HT 133	4,3 m/s ²

Με πλήρως αναπτυγμένο σωλήνα:

HT 103	3,9 m/s ²
HT 133	3,8 m/s ²

HT 102, HT 103, HT 132, HT 133

Για τη στάθμη ηχητικής πίεσης και τη στάθμη ηχητικής ισχύος, η τιμή K-σύμφωνα με την Οδηγία 2006/42/EG = 2,0 dB(A). Για την τιμή δονήσεων, η τιμή K-σύμφωνα με την Οδηγία 2006/42/EG = 2,0 m/s².

REACH

REACH είναι το διακριτικό όνομα ενός κανονισμού των ΕΚ για την καταχώριση, την αξιολόγηση και την αδειοδότηση χημικών προϊόντων.

Για πληροφορίες σχετικά με την τήρηση του συστήματος REACH σύμφωνα με τον κανονισμό (ΕΚ) υπ' αρ. 1907/2006, βλέπε www.stihl.com/reach

Όρια εκπομπής ρύπων

Η τιμή για την εκπομπή CO₂ που μετρήθηκε κατά τη διαδικασία έγκρισης τύπου ΕΚ αναφέρεται στα τεχνικά χαρακτηριστικά του προϊόντος στην ιστοσελίδα www.stihl.com/co2.

Η μετρούμενη τιμή CO₂ προσδιορίστηκε σε αντιπροσωπευτικό κινητήρα σύμφωνα με τυποποιημένη διαδικασία δοκιμής υπό εργαστηριακές συνθήκες και δεν αποτελεί ρητή ή σιωπηρή εγγύηση για την απόδοση ενός ορισμένου κινητήρα.

Με κατάλληλη χρήση και συντήρηση, όπως περιγράφεται σ' αυτές τις οδηγίες χρήσης, ικανοποιούνται οι ισχύουσες απαιτήσεις σχετικά με την εκπομπή ρύπων. Σε περίπτωση αλλαγών στον κινητήρα ακυρώνεται η άδεια χρήσης.

Οδηγίες επισκευής

Ο χρήστης του μηχανήματος επιτρέπεται να εκτελεί μόνο τις εργασίες καθαρισμού και συντήρησης που περιγράφονται σ' αυτές τις οδηγίες χειρισμού. Όλες οι υπόλοιπες επισκευές επιτρέπεται να πραγματοποιηθούν μόνο από ειδικευμένο κατάστημα.

Η STIHL συνιστά να αναθέσετε τις εργασίες συντήρησης και επισκευής αποκλειστικά στους επίσημους αντιπροσώπους της STIHL. Οι επίσημοι αντιπρόσωποι της STIHL έχουν τη δυνατότητα να λάβουν μέρος σε τακτικά προγράμματα εκπαίδευσης και έχουν στη διάθεσή τους τις απαραίτητες τεχνικές πληροφορίες.

Για τις επισκευές επιτρέπεται να χρησιμοποιούνται μόνο ανταλλακτικά που έχουν εγκριθεί από τη STIHL για χρήση σ' αυτό το μηχάνημα, ή ανταλλακτικά του ίδιου τύπου από τεχνικής άποψης. Χρησιμοποιείτε μόνο ανταλλακτικά καλής ποιότητας. Διαφορετικά μπορεί να υπάρξει κίνδυνος για ατυχήματα ή ζημιές στο μηχάνημα.

Η STIHL συνιστά να χρησιμοποιήσετε γνήσια ανταλλακτικά STIHL.

Τα γνήσια ανταλλακτικά STIHL αναγνωρίζονται από τον κωδικό STIHL, τον λογότυπο **STIHL**® και ενδεχομένως από το σήμα ανταλλακτικών STIHL  (σε μικρά εξαρτήματα ενδέχεται να υπάρχει μόνο το σήμα).

Απόρριψη

Τηρείτε τους εθνικούς κανονισμούς σχετικά με τη διάθεση των απορριμμάτων.

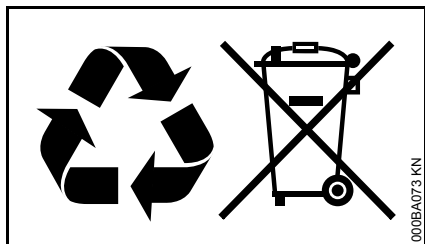

Τα προϊόντα της STIHL δεν πρέπει να απορρίπτονται μαζί με τα οικιακά απορρίμματα. Φροντίστε για τη σωστή διάθεση του προϊόντος STIHL, της μπαταρίας, των εξαρτημάτων και της συσκευασίας του, σύμφωνα με τους κανονισμούς για την προστασία του περιβάλλοντος.

Για πληροφορίες σχετικά με τη διάθεση των απορριμμάτων, μπορείτε να απευθυνθείτε στον αντιπρόσωπο της STIHL.

Δήλωση συμμόρφωσης ΕΕ

ANDREAS STIHL AG & Co. KG
Badstr. 115
D-71336 Waiblingen

Γερμανία

δηλώνει με αποκλειστική της ευθύνη ότι το προϊόν

Είδος: Τηλεσκοπικό αλυσοπρίονο
Κατασκευαστής: STIHL
Τύπος: HT 102
HT 103
HT 132
HT 133

Αριθμός σειράς: 4182

Κυβισμός
HT 102: 31,4 cm³
HT 103: 31,4 cm³
HT 132: 36,3 cm³
HT 133: 36,3 cm³

ανταποκρίνεται στις σχετικές διατάξεις των οδηγιών 2011/65/EK, 2006/42/EK και 2014/30/EE και έχει σχεδιαστεί και κατασκευαστεί σύμφωνα με τα εξής πρότυπα, όπως ισχύουν κατά την εκάστοτε ημερομηνία παραγωγής:

EN ISO 11680-1, EN 55012,
EN 61000-6-1

Η εξέταση τύπου EK διεξήχθη από την

DPLF
Deutsche Prüf- und Zertifizierungsstelle
für Land- und Forsttechnik GbR
(NB 0363)
Spremlberger Straße 1
D-64823 Groß-Umstadt

Αρ. πιστοποιητικού

HT 102: D-EG 16.00605

HT 103: D-EG 16.00606

HT 132: D-EG 16.00607

HT 133: D-EG 16.00608

Διατήρηση τεχνικού φακέλου:

ANDREAS STIHL AG & Co. KG
Τμήμα έγκρισης προϊόντων

Το έτος κατασκευής και ο αριθμός του μηχανήματος αναγράφονται στο μηχανήμα.

Waiblingen, 29/11/2018

ANDREAS STIHL AG & Co. KG

κ.ε.

Thomas Elsner

Επικεφαλής τμήματος διαχείρισης προϊόντων και υπηρεσιών

0458-435-3321-A

griechisch



www.stihl.com



0458-435-3321-A