

STIHL®

STIHL BT 45

οδηγίες χρήσης



Πίνακας περιεχομένων

Σχετικά με τις Οδηγίες Χρήσης	2
Οδηγίες ασφαλείας και τεχνική εργασία	2
Τοποθέτηση χειρολαβής	8
Χρήση	9
Καύσιμο	10
Ανεφοδιασμός με καύσιμο	12
Σύστημα μετάδοσης	15
Τοποθέτηση αρίδας	16
Εκκίνηση / σβήσιμο του κινητήρα	17
Οδηγίες χρήσης	19
Απόφραξη σφηνωμένης αρίδας	19
Καθάρισμα φίλτρου αέρα	20
Ρύθμιση καρμπρατέρ	20
Μπουζι	22
Συμπεριφορά κινητήρα	23
Φύλαξη του μηχανήματος	23
Οδηγίες συντήρησης και καθαρισμού	24
Περιορισμός φθοράς και αποφυγή ζημιών	25
Κύρια μέρη του μηχανήματος	26
Τεχνικά χαρακτηριστικά	27
Οδηγίες επισκευής	28
Απόρριψη	28
Δήλωση συμμόρφωσης ΕΕ	29

Αγαπητέ πελάτη,

Σας ευχαριστούμε θερμά για την απόφασή σας να αγοράσετε ένα προϊόν ποιότητας της STIHL.

Το προϊόν αυτό έχει κατασκευαστεί με σύγχρονες μεθόδους παραγωγής και κάτω από εκτενή μέτρα διασφάλισης ποιότητας. Από την πλευρά μας έχουμε καταβάλει κάθε δυνατή προσπάθεια ώστε το μηχάνημα αυτό να ανταποκρίνεται στις προσδοκίες σας και να σας εξασφαλίζει εργασία χωρίς προβλήματα.

Αν έχετε οποιοσδήποτε απορίες σχετικά με το μηχάνημά σας, απευθυνθείτε στον αντιπρόσωπο από τον οποίο το αγοράσατε, ή απευθείας στον εισαγωγέα μας.

Δικός σας,



Δρ. Nikolas Stihl

STIHL®

Οι παρούσες οδηγίες χρήσης προστατεύονται από δικαιώματα πνευματικής ιδιοκτησίας. Επιφυλάσσονται όλα τα δικαιώματα, ειδικά το δικαίωμα αναπαραγωγής, μετάφρασης και επεξεργασίας με ηλεκτρονικά συστήματα.

Σχετικά με τις Οδηγίες Χρήσης

Σύμβολα

Τα σύμβολα που υπάρχουν πάνω στο μηχάνημα επεξηγούνται σ' αυτές τις οδηγίες χρήσης.

Ανάλογα με το μηχάνημα και τον εξοπλισμό του, μπορεί πάνω στο μηχάνημα να υπάρχουν τα εξής σύμβολα.



Ρεζερβουάρ καυσίμου.
Μείγμα καυσίμου από
βενζίνη και λάδι κινητήρα

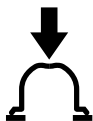

Ενεργοποίηση χειροκίνη-
της αντλίας καυσίμου

Διάκριση παραγράφων



ΠΡΟΕΙΔΟΠΟΙΗΣΗ

Προειδοποίηση για κίνδυνο ατυχήματος, τραυματισμού και σοβαρών υλικών ζημιών.



ΣΗΜΕΙΩΣΗ

Προειδοποίηση για πιθανή ζημιά του μηχανήματος ή των εξαρτημάτων του.

Τεχνική ανάπτυξη

Στη STIHL εργαζόμαστε συνεχώς για την περαιτέρω βελτίωση των μηχανημάτων και συσκευών μας. Για τον λόγο αυτό, διατηρούμε το δικαίωμα αλλαγών στον

σχεδιασμό, στα τεχνικά χαρακτηριστικά και στον εξοπλισμό των μηχανημάτων σας.

Τα στοιχεία και οι εικόνες που υπάρχουν στις οδηγίες χρήσης δεν δεσμεύουν τον κατασκευαστή.

Οδηγίες ασφαλείας και τεχνική εργασία



Κατά τη χρήση αυτού του μηχανήματος πρέπει να λαμβάνονται ειδικά μέτρα ασφαλείας, επειδή η αρίδα αναπτύσσει υψηλή ροπή και μεγάλη ταχύτητα περιστροφής, και για τον λόγο ότι οι αρίδες έχουν κοφτερές ακμές.



Πριν από την πρώτη θέση σε λειτουργία, διαβάστε όλο το εγχειρίδιο οδηγιών με προσοχή και φυλάξτε το για μελλοντική χρήση. Η μη τήρηση των οδηγιών χρήσης μπορεί να οδηγήσει σε θανατηφόρο ατύχημα.

Τηρείτε τους κανονισμούς ασφαλείας που εκδίδονται από τα επαγγελματικά και εργατικά σωματεία, τα ταμεία κοινωνικής πρόνοιας, τους φορείς για την προστασία των εργαζομένων κ.λπ.

Αν δεν έχετε εργαστεί ξανά με μηχάνημα αυτού του είδους, ζητήστε από τον πωλητή ή κάποιον άλλο ειδικό να σας εξηγήσει τον ασφαλή χειρισμό του μηχανήματος. Εναλλακτικά, λάβετε μέρος σε ειδικά μαθήματα.

Το μηχάνημα δεν επιτρέπεται να χρησιμοποιείται από ανηλίκους. Εξαιρούνται νεαροί άνω των 16 ετών, οι οποίοι εκπαιδεύονται υπό επίβλεψη.

Κρατάτε σε ασφαλή απόσταση περαστικούς, παιδιά και ζώα.

Όταν δεν χρησιμοποιείτε το μηχάνημα, να το τοποθετείτε με τέτοιο τρόπο ώστε να μη δημιουργεί κινδύνους. Φροντίζετε ώστε το μηχάνημα να μην είναι προσπίο σε αναρμόδια άτομα.

Ο χρήστης φέρει ευθύνη για ατυχήματα ή ζημιές που προκαλούνται σε τρίτους ή στις περιουσίες τους.

Δίνετε ή δανείτε το μηχάνημα μόνο σε άτομα που είναι εξοικειωμένα με το συγκεκριμένο μοντέλο και τον χειρισμό του, και δίνετε πάντα μαζί το εγχειρίδιο χρήσης.

Οι ώρες κατά τις οποίες επιτρέπεται η χρήση μηχανημάτων που εκπέμπουν θόρυβο μπορεί να περιορίζονται από εθνικούς και τοπικούς κανονισμούς.

Προκειμένου να εργαστείτε με το μηχάνημα, πρέπει να είστε καλά στην υγεία, ξεκούραστος και σε καλή ψυχολογική κατάσταση.

Αν για λόγους υγείας πρέπει να αποφεύγετε τη σωματική κούραση, ρωτήστε τον γιατρό σας αν μπορείτε να εργαστείτε με μηχάνημα αυτού του είδους.

Για άτομα με βηματοδότη καρδιάς: Το σύστημα ανάφλεξης αυτού του μηχανήματος δημιουργεί ένα ηλεκτρομαγνητικό πεδίο πολύ μικρής έντασης. Δεν μπορεί ωστόσο να αποκλειστεί απόλυτα η επίδραση σε ορισμένους τύπους βηματοδοτών. Για να αποφύγετε τους όποιους κινδύνους για την υγεία σας, η STIHL συνιστά να ζητήσετε συμβουλές από τον γιατρό σας και από τον κατασκευαστή του βηματοδότη.

Απαγορεύεται η χρήση του μηχανήματος μετά από λήψη αλκοόλ, ναρκωτικών ή φαρμάκων που μειώνουν την ικανότητα αντίδρασης.

Χρησιμοποιείτε το μηχάνημα – ανάλογα με το είδος της αρίδας και τα πρόσθετα εξαρτήματα – μόνο για τη διάτρηση ξύλου, για τη διάνοιξη οπών στο έδαφος (οπές μικρού βάθους σε χαλαρό έδαφος) ή για τη δημιουργία οπών σε πάγο.

Το μηχάνημα δεν επιτρέπεται να χρησιμοποιηθεί για άλλους σκοπούς.

Πριν την έναρξη των εργασιών, βεβαιωθείτε ότι δεν υπάρχουν σωληνώσεις ή αγωγοί (π.χ. φυσικού αερίου, νερού, ρεύμα) στα σημεία όπου σκοπεύετε να ανοίξετε οπές:

- Ζητήστε πληροφορίες από τις τοπικές επιχειρήσεις κοινής ωφελείας.
- Σε περίπτωση αμφιβολίας, ελέγξτε το έδαφος για την παρουσία σωληνών ή αγωγών με έναν κατάλληλο ανιχνευτή ή κάνοντας αναγνωριστικές ανασκαφές.

Το μηχάνημα επιτρέπεται να εφοδιάζεται μόνο με αρίδες και παρελκόμενα που έχουν εγκριθεί από τη STIHL για χρήση σ' αυτό ή τα οποία είναι ισοδύναμα από τεχνική άποψη. Αν έχετε απορίες, απευθυνθείτε σε ένα ειδικευμένο κατάστημα. Χρησιμοποιείτε μόνο εξαρτήματα και παρελκόμενα υψηλής ποιότητας. Διαφορετικά μπορεί να υπάρξει κίνδυνος για ατυχήματα ή ζημιές στο μηχάνημα.

Η STIHL συνιστά να χρησιμοποιήσετε μόνο γνήσια εργαλεία και παρελκόμενα STIHL. Οι ιδιότητες των γνήσιων

προϊόντων είναι άριστα προσαρμοσμένες στο προϊόν και στις απαιτήσεις του χρήστη.

Μην κάνετε επεμβάσεις στο μηχάνημα, καθώς μπορεί να τεθεί σε κίνδυνο η ασφάλειά σας. Η STIHL δεν αναλαμβάνει καμία ευθύνη για τραυματισμούς ή υλικές ζημιές που οφείλονται στη χρήση μη εγκεκριμένων προσαρμοζόμενων εργαλείων.

Μην καθαρίζετε το μηχάνημα με πλυστικό υψηλής πίεσης. Η δυνατή δέσμη νερού μπορεί να προκαλέσει ζημιά σε εξαρτήματα του μηχανήματος.

Ενδυμασία και εξοπλισμός

Να φοράτε κατάλληλη ενδυμασία και εξοπλισμό.



Τα ρούχα που φοράτε πρέπει να είναι κατάλληλα για την εργασία και δεν πρέπει να σας εμποδίζουν. Να φοράτε εφαρμοστά ρούχα. Φόρμα, όχι μπλούζα εργασίας.

Μη φοράτε ρούχα που μπορούν να μπλεχτούν σε κλαδιά, θάμνους, ή στα κινούμενα μέρη του μηχανήματος. Επίσης, μη φοράτε μαντίλι, γραβάτα ή κοσμήματα.



Αν έχετε μακριά μαλλιά, δέστε τα και καλύψτε τα με κατάλληλο τρόπο (κάτω από σκούφο, καπελάκι, κράνος κ.λπ.).

Να φοράτε ανθεκτικά παπούτσια με σταθερό, αντιολισθητικό πέλμα.

ΠΡΟΕΙΔΟΠΟΙΗΣΗ



Να φοράτε γυαλιά ασφαλείας στενής εφαρμογής σύμφωνα με το πρότυπο EN 166 για να μειώνεται ο κίνδυνος τραυματισμού των ματιών. Φροντίστε ώστε τα γυαλιά ασφαλείας να εφαρμόζουν σωστά.

Να φοράτε ατομικά μέσα για την προστασία της ακοής, όπως π.χ. ωασιπίδες.



Να φοράτε γάντια εργασίας από ανθεκτικό υλικό (π.χ. δέρμα).

Η STIHL διαθέτει μια πλούσια γκάμα από μέσα ατομικής προστασίας.

Μεταφορά του μηχανήματος

Πάντα με σβηστό κινητήρα.

Μεταφέρετε το μηχανήμα με την αρίδα στραμμένη προς τα κάτω και με τη ζεστή εξάτμιση μακριά από το σώμα σας.

Εναλλακτικά, χρησιμοποιήστε έναν αορτήρα μεταφοράς (πρόσθετος εξοπλισμός).

Κατά τη μεταφορά στο αυτοκίνητο, ασφαλίστε το μηχανήμα από ανατροπή, ζημιά και διαρροή καυσίμου.

Ανεφοδιασμός



Η βενζίνη είναι εξαιρετικά εύφλεκτη. Διατηρείτε απόσταση ασφαλείας από ακάλυπτη φλόγα, προσέχετε να μη χυθεί καύσιμο και μην καπνίζετε.

Σβήνετε τον κινητήρα πριν από τον ανεφοδιασμό.

Μην ανεφοδιάζετε το μηχανήμα όσο ο κινητήρας είναι ακόμη ζεστός. Το καύσιμο μπορεί να ξεχειλίσει – **Κίνδυνος πυρκαγιάς!**

Ανοίγετε την τάπα του ρεζερβουάρ με προσοχή, ώστε η τυχόν υπερπίεση μέσα στο ρεζερβουάρ να εκτονωθεί αργά και να μην πεταχτεί καύσιμο προς τα έξω.

Ανεφοδιάζετε το μηχανήμα μόνο σε καλά αεριζόμενο χώρο. Καύσιμο που χύνεται πάνω στο μηχανήμα πρέπει να απομακρυνθεί αμέσως. Αν χυθεί καύσιμο στα ρούχα σας, αλλάξτε τα αμέσως.

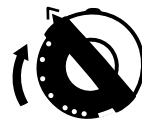

Τάπα με πτυσσόμενο πτερύγιο (μπαγιονέ): Τοποθετήστε την τάπα σωστά στο άνοιγμα, στρέψτε τη μέχρι τέρμα και κατεβάστε το ασφαλιστικό τόξο.



Ελέγξτε για διαρροές! Αν τρέξει καύσιμο, μη βάλετε μπρος τον κινητήρα – **Κίνδυνος θανατηφόρου ατυχήματος λόγω εγκαυμάτων!**

Πριν την εκκίνηση

Ελέγξτε την ασφαλή κατάσταση του μηχανήματος. Συμβουλευθείτε τα αντίστοιχα κεφάλαια των οδηγιών χρήσης:

- Ελέγξτε το σύστημα τροφοδοσίας για διαρροές, ειδικά τα ορατά εξαρτήματα όπως η τάπα του ρεζερβουάρ, οι συνδέσεις των σωλήνων και η χειροκίνητη αντλία καυσίμου (μόνο για μηχανήματα με χειροκίνητη αντλία καυσίμου). Σε περίπτωση διαρροής ή ζημιάς, μην ξεκινήσετε τον κινητήρα – **Κίνδυνος πυρκαγιάς!** Πριν χρησιμοποιήσετε το μηχανήμα, παραδώστε το σε ένα ειδικευμένο κατάστημα για επισκευή.
- Ο πολλαπλός διακόπτης / διακόπτης λειτουργίας πρέπει να γυρίζει εύκολα στη θέση **STOP** ή **0**
- Η πρόσθετη μπροστινή χειρολαβή, κατάλληλη για τη χρησιμοποιούμενη αρίδα, πρέπει να είναι στερεωμένη με ασφάλεια.
- Η σκανδάλη γκαζιού και η ασφάλεια της πρέπει να κινούνται με ευκολία. Η σκανδάλη γκαζιού πρέπει να επιστρέφει αυτόματα στη θέση ρελαντί.
- Βεβαιωθείτε ότι το κάλυμμα του μπουζί είναι καλά στερεωμένο. Αν το κάλυμμα είναι χαλαρό, ενδέχεται να δημιουργηθούν σπινθήρες που μπορούν να ανάψουν το μείγμα καυσίμου/αέρα που βγαίνει από το μηχανήμα – **Κίνδυνος πυρκαγιάς!**

- Μην κάνετε επεμβάσεις στα χειριστήρια και στα συστήματα ασφαλείας.
- Προκειμένου να χειριστείτε το μηχάνημα με ασφάλεια, οι χειρολαβές πρέπει να είναι καθαρές και στεγνές, χωρίς λάδια και ακαθαρσίες.

Το μηχάνημα επιτρέπεται να χρησιμοποιείται μόνο εφόσον είναι σε ασφαλή κατάσταση λειτουργίας – **Κίνδυνος ατυχήματος!**

Εκκίνηση κινητήρα

Ξεκινήστε τον κινητήρα σε απόσταση τουλάχιστον 3 m από το σημείο ανεφοδιασμού, και όχι μέσα σε κλειστό χώρο.

Μόνο πάνω σε επίπεδο έδαφος. Φροντίστε για σταθερή και ασφαλή στάση, κρατήστε το μηχάνημα σταθερά στα χέρια σας. Η αρίδα δεν επιτρέπεται να είναι σε επαφή με άλλα αντικείμενα ή με το έδαφος, γιατί μπορεί να περιστραφεί κατά την εκκίνηση του κινητήρα.

Το σύστημα μετάδοσης είναι στο ρελαντί (κουμπί επιλογής στη θέση **N**).

Ο χειρισμός του μηχανήματος γίνεται από ένα μόνο άτομο. Μην αφήνετε άλλα άτομα να πλησιάζουν στην περιοχή εργασίας, ακόμα και κατά την εκκίνηση. Αποφεύγετε την επαφή με την αρίδα – **Κίνδυνος τραυματισμού!**

Μη βάζετε μπρος το μηχάνημα ενώ το κρατάτε στον αέρα. Ξεκινήστε το μηχάνημα όπως περιγράφεται στις οδηγίες χρήσης.

Ελέγξτε τη λειτουργία στο ρελαντί: Η αρίδα δεν επιτρέπεται να περιστρέφεται όταν αφήνετε τη σκανδάλη γκαζιού.

Κρατάτε εύφλεκτα υλικά (π.χ. πριονίδια, φλοιοί δέντρων, ξερά χόρτα, καύσιμα) μακριά από το ζεστό ρεύμα καυσαερίων και την καυτή επιφάνεια της εξάτμισης – **Κίνδυνος πυρκαγιάς!**

Κράτημα και χειρισμός του μηχανήματος

Κρατάτε το μηχάνημα πάντοτε με τα δύο χέρια στις λαβές.

Φροντίζετε πάντα για σταθερή και ασφαλή στάση του σώματός σας.

Πιάστε τις λαβές γερά με τους αντίχειρες. Δεξί χέρι στη λαβή χειρισμού, αριστερό χέρι στην πρόσθετη λαβή – ακόμα κι αν είστε αριστερόχειρας.

Διάνοιξη οπών φύτευσης και διάτρηση πάγου

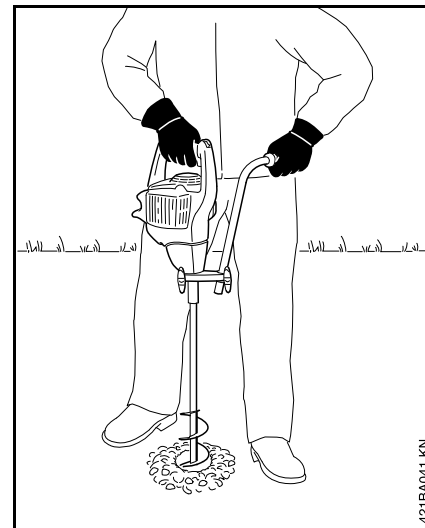

Διάτρηση ξύλου

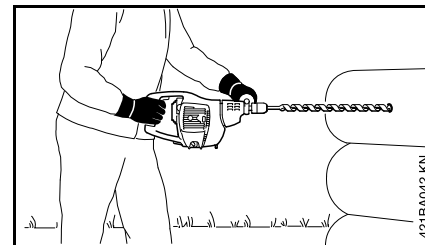

Κατά την εργασία

Σε περίπτωση κινδύνου ή έκτακτης ανάγκης, σβήστε αμέσως τον κινητήρα, γυρίζοντας τον πολλαπλό διακόπτη / διακόπτη στη θέση **0** ή **STOP**.

Μην αφήνετε άλλα άτομα να πλησιάζουν στην περιοχή εργασίας. Διατηρείτε απόσταση ασφαλείας από άλλα άτομα – **Κίνδυνος ατυχήματος!**

Βεβαιωθείτε ότι ο κινητήρας λειτουργεί σωστά στο ρελαντί. Η αρίδα δεν πρέπει να περιστρέφεται όταν αφήνετε τη σκανδάλη γκαζιού. Αν η αρίδα εξακολουθεί να περιστρέφεται στο ρελαντί, δώστε το μηχάνημα σε ειδικευμένο κατάστημα για επισκευή. Ελέγχετε τακτικά τη ρύθμιση του ρελαντί, και ενδεχομένως κάντε την απαιτούμενη διόρθωση.

Προσοχή όταν εργάζεστε σε ολισθηρό, βρεγμένο ή χιονισμένο έδαφος, σε πλαγιές, σε ανώμαλο έδαφος κ.λπ. – **Κίνδυνος να γλιστρήσετε!**

Προσέχετε για εμπόδια, όπως κούτσουρα και ρίζες – **Κίνδυνος να σκοντάψετε!**

Φροντίζετε πάντα για σταθερή και ασφαλή στάση του σώματός σας.

Για εργασίες σε ύψος:

- Χρησιμοποιείτε πάντα ανυψούμενη εξέδρα εργασίας (καλάθι).
- Μην εργάζεστε ποτέ ευρισκόμενος πάνω σε σκάλα ή σκαρφαλωμένος πάνω σε δέντρο.
- Μην εργάζεστε ευρισκόμενος σε ασταθή μέρη.
- Μη δουλεύετε πάνω από το ύψος των ώμων σας.
- Μη δουλεύετε με το ένα μόνο χέρι.

Όταν φοράτε εξαρτήματα για την προστασία της ακοής, χρειάζεται τεταμένη προσοχή και πρέπει να έχετε το νου σας για πιθανούς κινδύνους, επειδή

είναι εκ των πραγμάτων μειωμένη η ικανότητά σας να αντιλαμβάνεστε προειδοποιητικούς ήχους (φωνές, συναγερμούς κ.λπ.).

Παρεμβάλλετε τακτικά διαλείμματα, για να αποφύγετε κούραση και κόπωση – **Κίνδυνος ατυχήματος!**

Να εργάζεστε ήρεμα και με περίσκεψη, και μόνο με καλές συνθήκες ορατότητας και φωτισμού. Δουλεύετε προσεκτικά. Μη θέτετε τρίτους σε κίνδυνο.



Μόλις πάρει μπρος ο κινητήρας, το μηχάνημα αρχίζει να παράγει δηλητηριώδη καυσαέρια. Τα αέρια αυτά μπορεί να είναι άοσμα και αόρατα και να περιέχουν άκαυστους υδρογονάνθρακες και βενζόλιο. Ποτέ μη χρησιμοποιείτε το μηχάνημα σε κλειστό ή ανεπαρκώς αεριζόμενο χώρο, ακόμα κι αν είναι εφοδιασμένο με καταλύτη.

Αν εργάζεστε μέσα σε χαντάκια, λάκκους, φρεάτια ή άλλους στενούς χώρους, εξασφαλίζετε πάντοτε επαρκείς εναλλαγές αέρα. **Κίνδυνος θανατηφόρου ατυχήματος από δηλητηρίαση!**

Αν αισθανθείτε αδιαθεσία ή πονοκέφαλο, αν αντιληφθείτε διαταραχές στην ακοή ή στην όρασή σας (π.χ. περιορισμός του πεδίου όρασης), ή αν διαπιστώσετε έλλειψη συγκέντρωσης, διακόψτε αμέσως την εργασία. Τα συμπτώματα αυτά μπορεί να προκαλούνται μεταξύ άλλων από υψηλή συγκέντρωση καυσαερίων – **Κίνδυνος ατυχήματος!**

Μην προκαλείτε υπερβολικό θόρυβο ή καυσαέρια. Μην αφήνετε τον κινητήρα να λειτουργεί άσκοπα και δίνετε γκάζι μόνο κατά την εργασία.

Η σκόνη (π.χ. ξυλόσκονη), τα νέφη και ο καπνός που δημιουργούνται κατά την εργασία μπορεί να είναι βλαβερά για την υγεία. Αν δημιουργείται σκόνη, να φοράτε κατάλληλη προστατευτική μάσκα.

Μην καπνίζετε κατά τη χρήση του μηχανήματος ή όταν βρίσκεστε κοντά σ' αυτό – **Κίνδυνος πυρκαγιάς!** Από το σύστημα τροφοδοσίας μπορεί να διαρρεύσουν εύφλεκτοι ατμοί βενζίνης.

Αν το μηχάνημα εκτεθεί σε αντικανονικές καταπονήσεις (π.χ. χτύπημα ή πτώση), ελέγξτε οπωσδήποτε την κατάστασή του πριν συνεχίσετε τη χρήση – Βλέπε επίσης «Πριν την εκκίνηση». Ελέγξτε ειδικά τη στεγανότητα του συστήματος τροφοδοσίας καυσίμου και τη λειτουργία των συστημάτων ασφαλείας. Σε καμία περίπτωση δεν επιτρέπεται να χρησιμοποιήσετε μηχάνημα που δεν είναι απόλυτα ασφαλές. Αν έχετε αμφιβολίες, απευθυνθείτε σε ένα ειδικευμένο κατάστημα.

Μη δουλεύετε με τη σκανδάλη στη θέση για γκάζι εκκίνησης. Όταν η σκανδάλη βρίσκεται σ' αυτή τη θέση, δεν μπορείτε να ρυθμίσετε τις στροφές του κινητήρα.

Αγγίζετε την αρίδα και τον άξονα μόνο εφόσον ο κινητήρας είναι σβηστός και το σύστημα μετάδοσης βρίσκεται στο ρελαντί (θέση **N**) – **Κίνδυνος τραυματισμού!**



Αποφεύγετε την επαφή με καλώδια ρεύματος – **Κίνδυνος ηλεκτροπληξίας!**

Κρατάτε το μηχάνημα γερά, ώστε να είστε σε θέση να αντιμετωπίσετε τυχόν ξαφνικές κρούσεις. Προωθείτε την αρίδα με μικρή μόνο πίεση.

Σε έδαφος με πολλές πέτρες ή ρίζες, εργαστείτε με ιδιαίτερη προσοχή.

Κλείνετε και ασφαλιζετε τις σπές που ανοίγετε στο έδαφος.

Πριν την αλλαγή της αρίδας, σβήστε τον κινητήρα και θέστε το σύστημα μετάδοσης στο ρελαντί (θέση **N**) – **Κίνδυνος τραυματισμού!**

Μην αγγίζετε τα ζεστά μέρη του μηχανήματος, ειδικά την εξάτμιση – **Κίνδυνος εγκαύματος.**

Σβήνετε πάντα τον κινητήρα όταν απομακρύνετε από το μηχάνημα.

Ελέγχετε τακτικά την κατάσταση της αρίδας! Αλλάξτε την αρίδα αμέσως αν έχει ζημιά ή αν έχει στομώσει.

Δονήσεις

Κατά την παρατεταμένη χρήση του μηχανήματος, οι δονήσεις που παράγονται από τον κινητήρα ενδέχεται να προκαλέσουν προβλήματα στην αιμάτωση των χεριών.

Δεν μπορεί να δοθεί μια συγκεκριμένη διάρκεια χρήσης που να ισχύει για όλες τις περιπτώσεις, επειδή εξαρτάται από διάφορους παράγοντες.

Παράγοντες που παρατείνουν τη διάρκεια χρήσης είναι π.χ.:

- Κατάλληλη προστασία των χεριών (ζεστά γάντια)
- Τακτικά διαλείμματα

Παράγοντες που μειώνουν τη διάρκεια χρήσης είναι π.χ.:

- η ειδική, προσωπική προδιάθεση για κακή αιμάτωση (χαρακτηριστικό γνώρισμα: συχνά κρύα δάχτυλα, ρίγη)
- χαμηλή θερμοκρασία περιβάλλοντος
- η δύναμη με την οποία πιάνετε το μηχάνημα (το πολύ σφιχτό κράτημα παρεμποδίζει την αιμάτωση)

Εάν, σε περίπτωση τακτικής και παρατεταμένης χρήσης του μηχανήματος, παρουσιάζονται επανειλημμένα ενοχλήσεις από τη χρήση (π.χ. μυρμηγκιασμα στα δάχτυλα) συνιστούμε να κάνετε ιατρικές εξετάσεις.

Συντήρηση και επισκευές

Συντηρείτε τακτικά το μηχάνημα. Εκτελείτε μόνο τις εργασίες συντήρησης και επισκευής που περιγράφονται στις οδηγίες χρήσης. Για όλες τις άλλες εργασίες, απευθυνθείτε σε ειδικευμένο κατάστημα.

Η STIHL συνιστά να αναθέσετε τις εργασίες συντήρησης και επισκευής αποκλειστικά στους επίσημους αντιπροσώπους της STIHL. Οι επίσημοι αντιπρόσωποι της STIHL έχουν τη δυνατότητα να λάβουν μέρος σε τακτικά προγράμματα εκπαίδευσης και έχουν στη διάθεσή τους τις απαραίτητες τεχνικές πληροφορίες.

Χρησιμοποιείτε μόνο ανταλλακτικά καλής ποιότητας. Διαφορετικά μπορεί να υπάρξει κίνδυνος για ατυχήματα ή ζημιές στο μηχάνημα. Αν έχετε απορίες, απευθυνθείτε σε ένα ειδικευμένο κατάστημα.

Η STIHL συνιστά να χρησιμοποιήσετε μόνο γνήσια ανταλλακτικά STIHL. Οι ιδιότητες των γνήσιων προϊόντων είναι άριστα προσαρμοσμένες στο μηχάνημα και στις απαιτήσεις του χρήστη.

Πριν από επισκευές, συντήρηση και καθάρισμα, **σβήνετε πάντα τον κινητήρα – Κίνδυνος τραυματισμού!** – Εξάιρεση: Ρύθμιση καρμπιρατέρ και ρελαντί.

Αν έχετε αποσυνδέσει το καλώδιο ανάφλεξης ή αν έχετε ξεβιδώσει το μπουζί, επιτρέπεται να τραβάτε τη μίζα μόνο εφόσον ο πολλαπλός διακόπτης / διακόπτης λειτουργίας είναι στη θέση **STOP** ή **0** – **Κίνδυνος πυρκαγιάς** από σπινθήρες έξω από τον κύλινδρο.

Μη εκτελείτε εργασίες συντήρησης και μη φυλάσσετε το μηχάνημα κοντά σε ακάλυπτη φλόγα – **Κίνδυνος πυρκαγιάς** λόγω του καυσίμου!

Βεβαιώστε τακτικά ότι η τάπα του ρεζερβουάρ είναι στεγανή.

Χρησιμοποιείτε μόνο μπουζί που έχουν εγκριθεί από τη STIHL – Βλέπε "Τεχνικά χαρακτηριστικά".

Ελέγξτε το καλώδιο ανάφλεξης (άθικτη μόνωση, καλή εφαρμογή).

Ελέγξτε την κατάσταση της εξάτμισης.

Μη χρησιμοποιήσετε το μηχάνημα με ελαττωματική ή χωρίς εξάτμιση – **Κίνδυνος πυρκαγιάς!** – **Βλάβη της ακοής!**

Μην αγγίζετε τη ζεστή εξάτμιση –
Κίνδυνος εγκαύματος!

Η κατάσταση των αντιδονητικών
στοιχείων επηρεάζει το επίπεδο των
ταλαντώσεων. Ελέγχετε τακτικά τα
αντιδονητικά.

Τοποθέτηση χειρολαβής

Χειρολαβή για ξυλοτρύπανο

Πριν από την πρώτη τοποθέτηση
νέας χειρολαβής

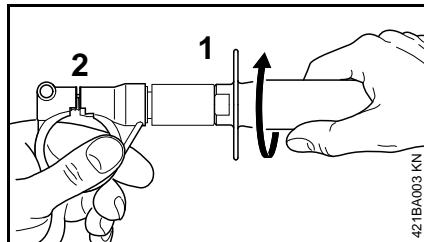

- Κρατήστε τη χειρολαβή (1) από τον σφικτήρα και περιστρέψτε τη λαβή δεξιόστροφα μέχρι η σχισμή σύσφιξης (2) να κλείσει εντελώς.

Με τον τρόπο αυτό σπάει η μικρή πλαστική ασφάλεια μέσα στη σχισμή σύσφιξης, ώστε να γίνει δυνατή η απαραίτητη διαστολή του σφικτήρα.

Συνέχεια της διαδικασίας, και σε κάθε επόμενη τοποθέτηση

- Κρατήστε τον σφικτήρα και ξεβιδώστε τη λαβή, γυρίζοντάς την αριστερόστροφα.

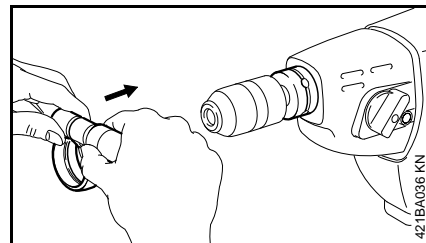

- Ανοίξτε λίγο τη σχισμή σύσφιξης του σφικτήρα.
- Περάστε τον σφικτήρα πάνω από το τσοκ και σπρώξτε τον μέχρι να τερματίσει. Βεβαιωθείτε ότι ο σφικτήρας κουμπώνει μέσα στο αυλάκι στο περίβλημα του μηχανήματος.

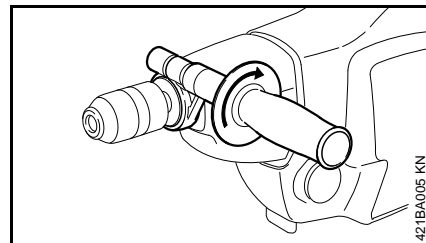

- Βιδώστε τη λαβή δεξιόστροφα στον σφικτήρα.
- Στρέψτε τη χειρολαβή στην επιθυμητή θέση και σφίξτε.

Χειρολαβή για αρίδες φύτευσης και αρίδες πάγου

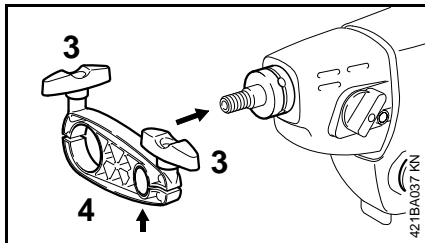

- Λύστε τα δύο κουμπιά (3) της φλάντζας (4).
- Βεβαιωθείτε ότι το πλαστικό δαχτυλίδι (βλέπε βέλος) είναι σωστά τοποθετημένο.

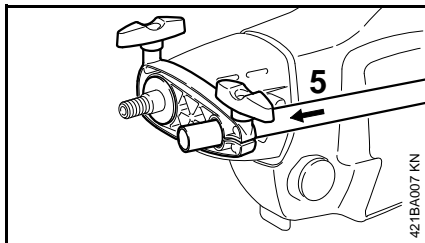

- Περάστε τη φλάντζα πάνω στο δράπανο μέχρι να τερματίσει και στρέψτε το στην κατάλληλη θέση.
- Περάστε τη σωληνωτή λαβή (5) μέσα στη φλάντζα.
- Στρέψτε τη χειρολαβή στην επιθυμητή θέση και σφίξτε τα κουμπιά.

Χρήση

Το δράπανο μπορεί να χρησιμοποιηθεί για διάφορες εφαρμογές και στα πιο ποικίλα μέρη, π.χ. για την κατασκευή φραχτών και για ξύλινες κατασκευές (ξυλοτρύπανα), στη γεωργία και στην αρχιτεκτονική κήπων (αρίδες φύτευσης) και για ψάρεμα σε παγωμένα νερά (αρίδα πάγου).

Γενικά

! ΠΡΟΕΙΔΟΠΟΙΗΣΗ

Πριν από κάθε αλλαγή της αρίδας, να σταματάτε πάντοτε τον κινητήρα και να γυρίζετε το κουμπί επιλογής στη θέση **N**.

Χρησιμοποιείτε για κάθε αρίδα την αντίστοιχη χειρολαβή, βλέπε «Τοποθέτηση χειρολαβής».

! ΠΡΟΕΙΔΟΠΟΙΗΣΗ

Κατά τη διάρκεια της εργασίας, να κρατάτε το δράπανο πάντοτε με τα δύο χέρια. Αν η αρίδα σφηνώσει ή περάσει μέσα από το υλικό που τρυπάτε, μπορεί να παρουσιαστούν απρόβλεπτες δυνάμεις.

Εργασία με την αρίδα πάγου

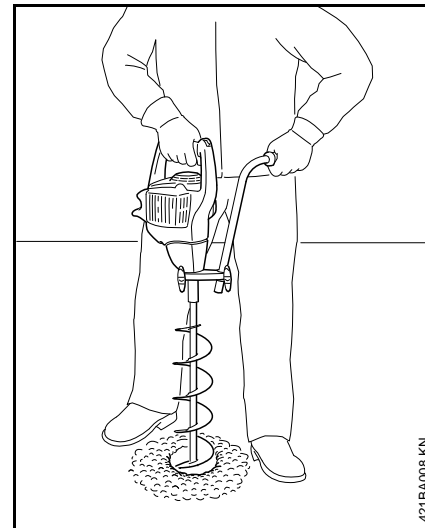

- Πριν πατήσετε πάνω στην παγωμένη επιφάνεια, βεβαιωθείτε ότι ο πάγος έχει επαρκή αντοχή.
- Πάρτε ασφαλή στάση.

! ΠΡΟΕΙΔΟΠΟΙΗΣΗ

Κατά τη διάρκεια της εργασίας, να κρατάτε το δράπανο πάντοτε με τα δύο χέρια. Αν η αρίδα σφηνώσει ή περάσει μέσα από τον πάγο, μπορεί να παρουσιαστούν απρόβλεπτες δυνάμεις. Αν η αρίδα σφηνώσει, αφήστε τη σκανδάλη γκαζιού.

Εργασία με την αρίδα φύτευσης

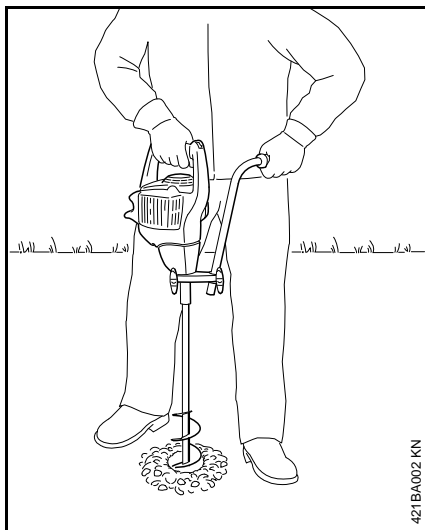

- Πάρτε ασφαλή στάση.

! ΠΡΟΕΙΔΟΠΟΙΗΣΗ

Κατά τη διάρκεια της εργασίας, να κρατάτε το δράπανο πάντοτε με τα δύο χέρια. Αν η αρίδα σφηνώσει (π.χ. ανάμεσα σε βράχους μέσα στο έδαφος), μπορεί να παρουσιαστούν απρόβλεπτες δυνάμεις. Αν η αρίδα σφηνώσει, αφήστε τη σκανδάλη γκαζιού.

Χρησιμοποιείτε την αρίδα φύτευσης μόνο με το σύστημα μετάδοσης στη θέση 1. Στη θέση 2, οι στροφές της αρίδας είναι υπερβολικά υψηλές για το άνοιγμα οπών φύτευσης.

Εργασία με ξυλοτρύπανο ή αρίδα ξύλου

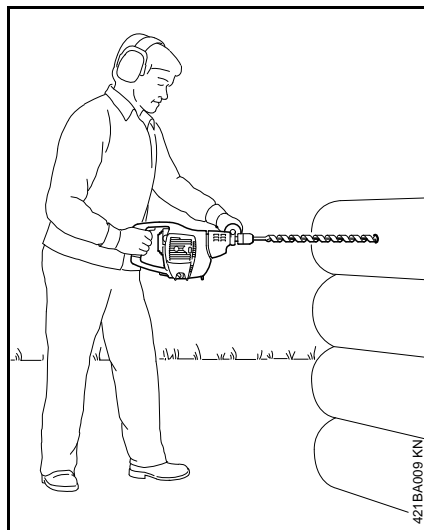

- Πάρτε ασφαλή στάση.

! ΠΡΟΕΙΔΟΠΟΙΗΣΗ

Κατά τη διάρκεια της εργασίας, να κρατάτε το δράπανο πάντοτε με τα δύο χέρια. Αν η αρίδα σφηνώσει ή περάσει μέσα από το ξύλο, μπορεί να παρουσιαστούν απρόβλεπτες δυνάμεις. Αν η αρίδα σφηνώσει, αφήστε τη σκανδάλη γκαζιού.

Σφήνωμα αρίδας

Βλέπε «Απόφραξη αρίδας».

Καύσιμο

Ο κινητήρας λειτουργεί με μείγμα καυσίμου από βενζίνη και λάδι κινητήρα.

! ΠΡΟΕΙΔΟΠΟΙΗΣΗ

Αποφεύγετε την άμεση επαφή του καυσίμου με το δέρμα και την εισπνοή των ατμών καυσίμου.

STIHL MotoMix

Η STIHL συνιστά τη χρήση του καυσίμου STIHL MotoMix. Αυτό το έτοιμο μείγμα καυσίμου είναι απαλλαγμένο από βενζόλη και μόλυβδο, έχει υψηλό αριθμό οκτανίου και περιέχει βενζίνη και λάδι στις σωστές αναλογίες.

Για να εξασφαλίζεται μεγάλη διάρκεια ζωής του κινητήρα, το STIHL MotoMix παρασκευάζεται με λάδι δίχρονων κινητήρων STIHL HP Ultra.

Το καύσιμο MotoMix δεν διατίθεται σε όλες τις χώρες.

Ανάμιξη καυσίμου

! ΣΗΜΕΙΩΣΗ

Τα ακατάλληλα καύσιμα και η λανθασμένη αναλογία μείξης μπορούν να προκαλέσουν πολύ σοβαρές ζημιές στον κινητήρα. Βενζίνες και λάδια κακής ποιότητας μπορούν να προκαλέσουν ζημιά στον κινητήρα, στις τσιμούχες, στα σωληνάκια τροφοδοσίας και στο ρεζερβουάρ.

Βενζίνη

Χρησιμοποιείτε μόνο **επώνυμη βενζίνη**, αμόλυβδη ή κανονική, με αριθμό οκτανίου (RON) τουλάχιστον 90.

Σε κινητήρες με καρμπυρατέρ που ρυθμίζεται με το χέρι, η βενζίνη με ποσοστό οιοπνεύματος άνω του 10% μπορεί να προκαλέσει ανωμαλίες στη λειτουργία και πρέπει επομένως να αποφεύγεται ως καύσιμα για αυτούς τους κινητήρες.

Οι κινητήρες με σύστημα M-Tronic αποδίδουν πλήρη ισχύ με βενζίνη που περιέχει ποσοστό οιοπνεύματος έως 25% (E25).

Λάδι κινητήρα

Αν θέλετε να παρασκευάσετε μόνοι σας το μείγμα καυσίμου, χρησιμοποιήστε λάδι δίχρονων κινητήρων STIHL ή άλλο λάδι κινητήρων υψηλών επιδόσεων των κατηγοριών JASO FB, JASO FC, JASO FD, ISO-L-EGB, ISO-L-EGC ή ISO-L-EGD.

Η STIHL συνιστά να χρησιμοποιήσετε το λάδι δίχρονων κινητήρων STIHL HP Ultra ή ισοδύναμο λάδι κινητήρων υψηλών επιδόσεων, ώστε να εξασφαλίζεται συμμόρφωση με τα όρια εκπομπής ρύπων σε όλη τη διάρκεια ζωής του μηχανήματος.

Αναλογία

Για λάδι δίχρονων κινητήρων STIHL 1:50 μμμ: 1:50 μμμ = 1 μέρος λάδι + 50 μέρη βενζίνη

Παραδείγματα

Ποσότητα βενζίνης Λίτρα	Λάδι δίχρονων κινητήρων STIHL 1:50 μμμ Λίτρα (mL)
1	0,02 (20)
5	0,10 (100)
10	0,20 (200)
15	0,30 (300)
20	0,40 (400)
25	0,50 (500)

- Σε ένα δοχείο κατάλληλο για καύσιμο, ρίξτε πρώτα το λάδι και στη συνέχεια τη βενζίνη, και ανακινήστε καλά.

Φύλαξη του μείγματος καυσίμου

Φυλάσσετε το μείγμα καυσίμου σε κατάλληλα δοχεία, σε ασφαλές, στεγνό και δροσερό μέρος, προστατευμένο από το φως και τον ήλιο.

Το μείγμα καυσίμου αλλοιώνεται με την πάροδο του χρόνου. Γι' αυτό, μην παρασκευάζετε μεγαλύτερη ποσότητα αυτό αυτή που χρειάζεστε για λίγες εβδομάδες. Μη φυλάξετε το μείγμα καυσίμου για διάστημα άνω των 30 ημερών. Υπό την επίδραση του φωτός, του ηλίου και χαμηλών ή υψηλών θερμοκρασιών, το μείγμα καυσίμου μπορεί να αχρηστευτεί πιο σύντομα.

Το STIHL MotoMix ωστόσο φυλάσσεται χωρίς πρόβλημα για διάστημα έως 2 ετών.

- Πριν από τον ανεφοδιασμό του μηχανήματος, ανακινήστε δυνατά το δοχείο καυσίμου.

ΠΡΟΕΙΔΟΠΟΙΗΣΗ

Μέσα στο δοχείο μπορεί να έχει δημιουργηθεί πίεση. Ανοίξτε το με προσοχή.

- Καθαρίζετε τακτικά και επιμελώς το ρεζερβουάρ και το δοχείο καυσίμου.

Απορρίψτε το υπόλειμμα του καυσίμου και τα υγρά που χρησιμοποιείτε για το καθάρισμα σύμφωνα με τους κανονισμούς και τους κανόνες για την προστασία του περιβάλλοντος!

Ανεφοδιασμός με καύσιμο



Προετοιμασία του μηχανήματος

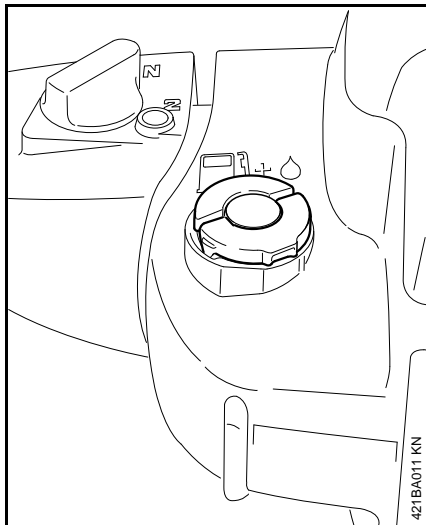

- Πριν τον ανεφοδιασμό, καθαρίστε καλά την τάπα του ρεζερβουάρ και την περιοχή γύρω από αυτήν, ώστε να μην πέσουν ακαθαρσίες μέσα στο ρεζερβουάρ.
- Τοποθετήστε το μηχανήμα με το στόμιο του ρεζερβουάρ στραμμένο προς τα πάνω.

Σημάδια στις τάπες

Η τάπα και το ρεζερβουάρ καυσίμου μπορεί να φέρουν διάφορα σημάδια.

Ανάλογα με το μοντέλο, η τάπα και το ρεζερβουάρ καυσίμου μπορεί να φέρουν ή να μη φέρουν σημάδια.

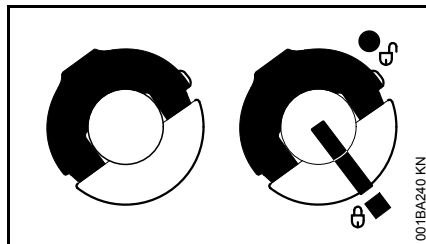

Αριστερά:	Τάπα χωρίς σημάδια
Δεξιά:	Τάπα και ρεζερβουάρ καυσίμου με σημάδια

Τάπα χωρίς σημάδια

Ανοιγμα

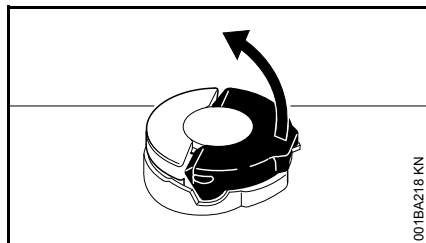

- Σηκώστε το τόξο, ώστε να στέκεται κάθετα προς την τάπα.

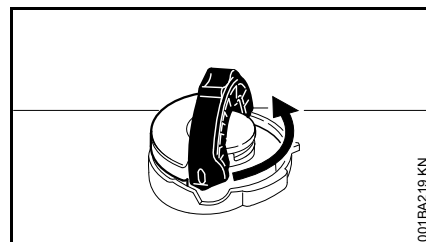

- Στρέψτε την τάπα αριστερόστροφα (περίπου κατά το 1/4 της στροφής).

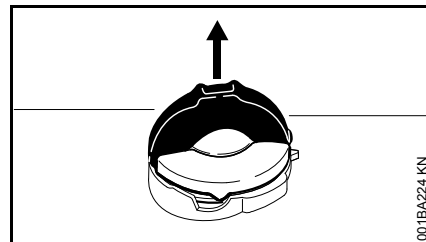

- Αφαιρέστε την τάπα.

Ανεφοδιασμός με καύσιμο

Κατά τον ανεφοδιασμό, προσέξτε να μη χυθεί καύσιμο και μη γεμίσετε μέχρι το χείλος το ρεζερβουάρ.

Η STIHL συνιστά το σύστημα ανεφοδιασμού STIHL για καύσιμο (πρόσθετος εξοπλισμός).

- Ανεφοδιασμός με καύσιμο

Κλείσιμο

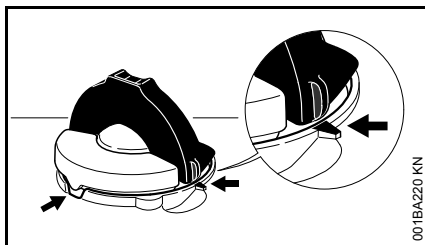

Με το τόξο σε όρθια θέση:

- Τοποθετήστε την τάπα στο στόμιο. Τα σημάδια στην τάπα και στο στόμιο πρέπει να συμπίπτουν.
- Πιέστε την τάπα μέσα στο στόμιο μέχρι να τερματίσει.

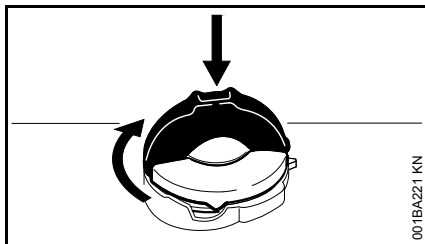

- Κρατήστε την τάπα πατημένη και στρέψτε την προς τα δεξιά μέχρι να κουμπώσει.

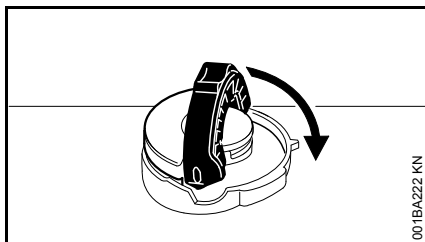

- Κατεβάστε το τόξο.

Έλεγχος τάπας

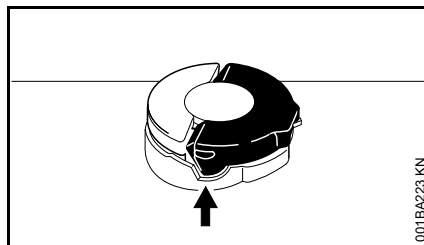

- Το δόντι του τόξου πρέπει να εφαρμόζει ολόκληρο στην εσοχή (βέλος).

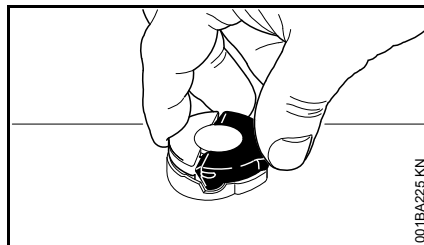

- Πιάστε την τάπα. Η τάπα έχει κλείσει σωστά, όταν δεν μπορεί να περιστραφεί ή να αφαιρεθεί.

Αν η τάπα μπορεί να μετακινηθεί ή να αφαιρεθεί

Το κάτω μέρος της τάπας έχει περιστραφεί σε σχέση με το πάνω μέρος:

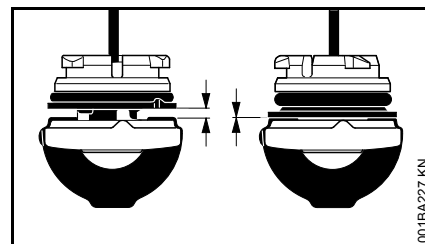

Αριστερά:	Το κάτω μέρος της τάπας έχει μετατοπιστεί
Δεξιά:	Κάτω μέρος της τάπας στη σωστή θέση

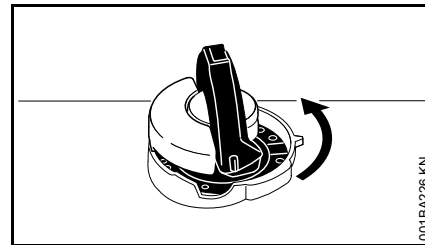

- Τοποθετήστε την τάπα στο στόμιο και περιστρέψτε την προς τα αριστερά, μέχρι να πιάσει στην έδρα του στομίου.
- Στρέψτε την τάπα λίγο ακόμα προς τα αριστερά (περίπου κατά το 1/4 της στροφής). Με τον τρόπο αυτό, το κάτω μέρος της τάπας στρέφεται στη σωστή θέση.
- Στρέψτε την τάπα δεξιόστροφα και κλείστε την – Βλέπε τις ενότητες «Κλείσιμο» και «Έλεγχος τάπας».

Τάπα με σημάδια

Ανοιγμα

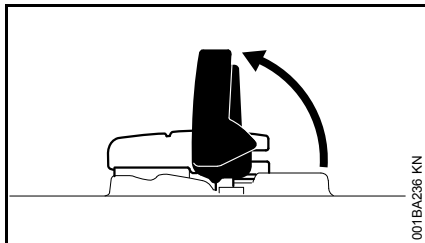

- Ανεβάστε το ασφαλιστικό τόξο.

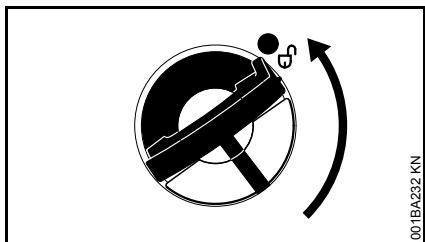

- Στρέψτε την τάπα (περίπου κατά το 1/4 της στροφής).

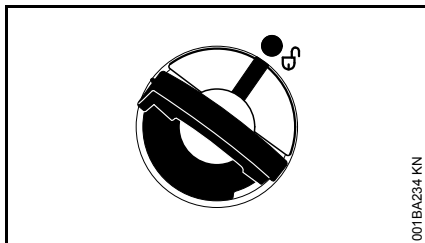

Τα σημάδια στην τάπα και στο ρεζερβουάρ πρέπει να συμπίπτουν.

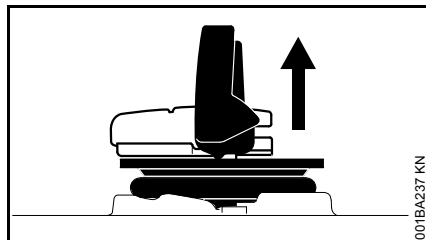

- Αφαιρέστε την τάπα.

Ανεφοδιασμός με καύσιμο

Κατά τον ανεφοδιασμό, προσέξτε να μη χυθεί καύσιμο και μη γεμίσετε μέχρι το χείλος το ρεζερβουάρ.

Η STIHL συνιστά το σύστημα ανεφοδιασμού STIHL για καύσιμο (πρόσθετος εξοπλισμός).

- Ανεφοδιασμός με καύσιμο

Κλείσιμο

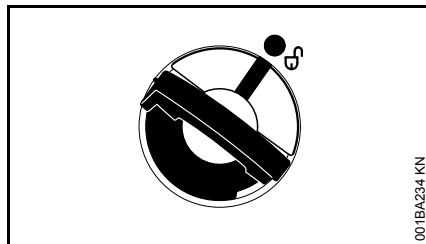

Με το τόξο σε όρθια θέση:

- Τοποθετήστε την τάπα στο στόμιο. Τα σημάδια στην τάπα και στο ρεζερβουάρ πρέπει να συμπίπτουν.
- Πιέστε την τάπα μέσα στο στόμιο μέχρι να τερματίσει.

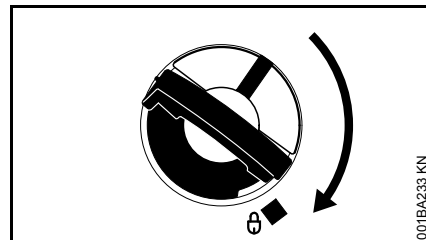

- Κρατήστε την τάπα πατημένη και στρέψτε την προς τα δεξιά μέχρι να κουμπώσει.

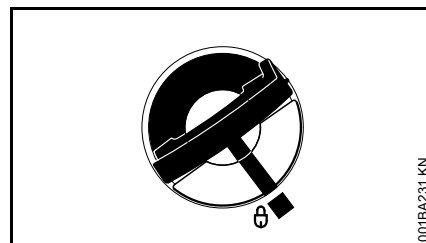

Στη θέση αυτή, τα σημάδια στην τάπα και στο ρεζερβουάρ πρέπει να συμπίπτουν.

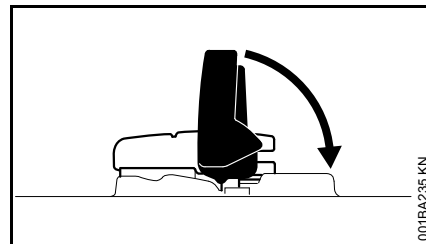

- Κατεβάστε το πτερύγιο.

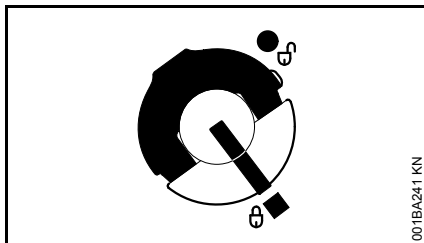

Η τάπα έχει τώρα κλειδωθεί.

Αν η τάπα δεν κλειδώνει στο ρεζερβουάρ καυσίμου.

Το κάτω μέρος της τάπας έχει περιστραφεί σε σχέση με το πάνω μέρος.

- Αφαιρέστε την τάπα από το ρεζερβουάρ και κοιτάξτε την από πάνω.

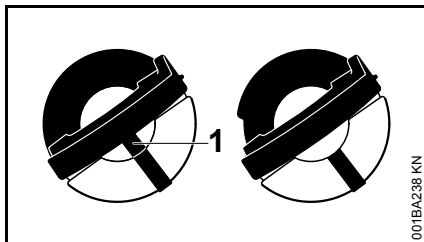

Αριστερά:	Το εσωτερικό σημάδι (1) συμπίπτει με το εξωτερικό σημάδι, δείχνοντας ότι το κάτω μέρος της τάπας έχει μετατοπιστεί.
Δεξιά:	Το εσωτερικό σημάδι βρίσκεται κάτω από το τόξο και το κάτω μέρος της τάπας βρίσκεται στη σωστή θέση. Δεν συμπίπτει με το εξωτερικό σημάδι.

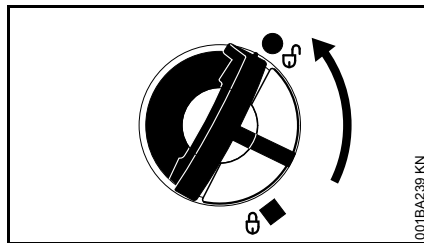

- Τοποθετήστε την τάπα στο στόμιο και περιστρέψτε την προς τα αριστερά, μέχρι να πιάσει στην έδρα του στομίου.
- Στρέψτε την τάπα λίγο ακόμα προς τα αριστερά (περίπου κατά το 1/4 της στροφής). Με τον τρόπο αυτό, το κάτω μέρος της τάπας στρέφεται στη σωστή θέση.
- Στρέψτε την τάπα δεξιόστροφα και κλείστε την – Βλέπε παράγραφο «Κλείσιμο».

Σύστημα μετάδοσης

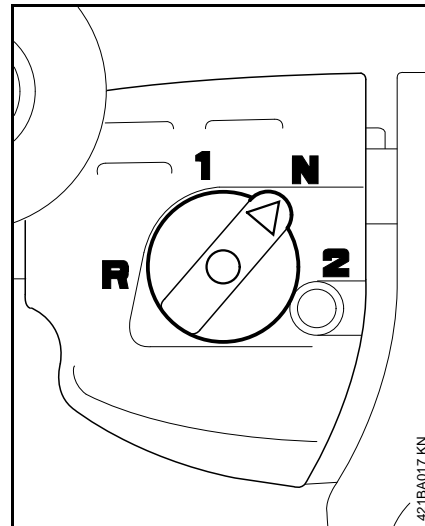

Το δράπανο είναι εφοδιασμένο με σύστημα μετάδοσης με ένα κουμπί επιλογής, που επιτρέπει ρύθμιση του αριθμού στροφών ανάλογα με τη χρήση και την αρίδα.

Θέσεις επιλογής



Αλλαγή της θέσης του κουμπιού επιλογής επιτρέπεται μόνο όταν ο κινητήρας λειτουργεί στο ρελαντί και η αρίδα είναι σταματημένη. Για να γυρίσετε το κουμπί επιλογής στην επιθυμητή θέση, πρέπει ενδεχομένως να περιστρέψετε λίγο τον άξονα.

! ΠΡΟΕΙΔΟΠΟΙΗΣΗ

Μην αλλάζετε τη θέση του κουμπιού επιλογής όταν ο κινητήρας λειτουργεί με υψηλές στροφές – η αρίδα περιστρέφεται.

N Ο κινητήρας λειτουργεί στο ρελαντί. Η θέση αυτή χρησιμοποιείται κατά την εκκίνηση του μηχανήματος, τη ρύθμιση του καρμπυρατέρ και την αλλαγή του εργαλείου.

1 Δεξιόστροφη περιστροφή με χαμηλό αριθμό στροφών, βλέπε «Τεχνικά χαρακτηριστικά»

2 Δεξιόστροφη περιστροφή με υψηλό αριθμό στροφών, βλέπε «Τεχνικά χαρακτηριστικά»

R Αριστερόστροφη περιστροφή, για την απόφραξη σφηνωμένης αρίδας

Τοποθέτηση αρίδας

- Ακουμπήστε το δράπανο σταθερά στο έδαφος, με σβηστό κινητήρα (κουμπί επιλογής στη θέση **N**).

Τσοκ για ξυλοτρύπανα και αρίδα ξύλου

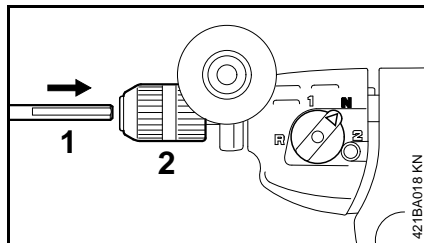

- Τοποθετήστε την αρίδα (1) μέσα στο τσοκ (2) και σφίξτε.

! ΠΡΟΕΙΔΟΠΟΙΗΣΗ

Αν χρησιμοποιείτε τσοκ με οδοντωτή στεφάνη (πρόσθετος εξοπλισμός), μην ξεχάσετε να αφαιρέσετε το κλειδί πριν θέσετε το μηχάνημα σε λειτουργία.

Προσαρμογέας για αρίδες πάγου και αρίδες φύτευσης

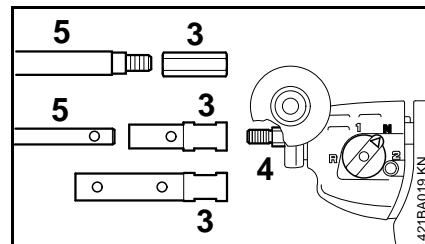

- Βιδώστε τον προσαρμογέα (3) στον άξονα (4).
- Κρατήστε τον άξονα κόντρα με ένα γερμανικό κλειδί No. 13 και σφίξτε τον προσαρμογέα με ένα γερμανικό κλειδί No. 19.
- Τοποθετήστε την αρίδα (5) μέσα στον προσαρμογέα.
- Για να σφίξετε και να ξεσφίξετε την αρίδα φύτευσης, χρησιμοποιήστε ένα γερμανικό κλειδί No. 17.

Εκκίνηση / σβήσιμο του κινητήρα

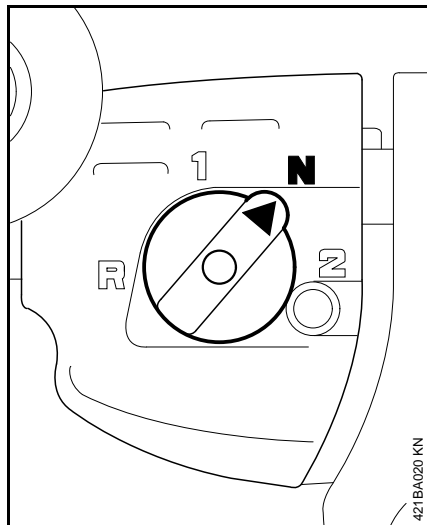

- Γυρίστε το κουμπί επιλογής στη θέση **N** - ουδέτερο (σύστημα μετάδοσης στο ρελαντί)

! ΠΡΟΕΙΔΟΠΟΙΗΣΗ

Ξεκινάτε το μηχάνημα μόνο εφόσον το σύστημα μετάδοσης είναι στο ρελαντί. Στις θέσεις **1**, **2** και **R**, η αρίδα θα αρχίσει να περιστρέφεται μόλις επιτευχθεί ο αριθμός στροφών εμπλοκής. Αυτό μπορεί να προκαλέσει ατύχημα και τραυματισμούς λόγω απώλειας του ελέγχου.

Εκκίνηση κινητήρα

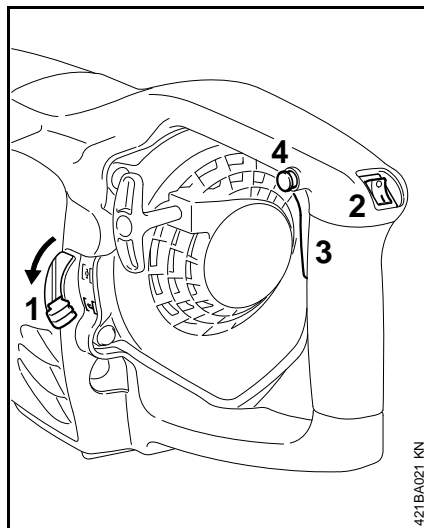

- Πιέστε τον μοχλό της πεταλούδας εκκίνησης (**1**) και τοποθετήστε τον στην κατάλληλη θέση:

I όταν ο κινητήρας είναι κρύος
I+I όταν ο κινητήρας είναι ζεστός, ή στην περίπτωση που ο κινητήρας έχει ήδη λειτουργήσει αλλά είναι ακόμη κρύος

- Γυρίστε τον διακόπτη (**2**) στη θέση **I**.
- Πιέστε τη σκανδάλη (**3**) και κρατήστε την πατημένη.
- Πιέστε το κουμπί (**4**) του γκαζιού εκκίνησης και κρατήστε και αυτό πατημένο.
- Αφήστε την ασφάλεια της σκανδάλης, τη σκανδάλη γκαζιού και το κουμπί γκαζιού εκκίνησης = **θέση γκαζιού εκκίνησης**.

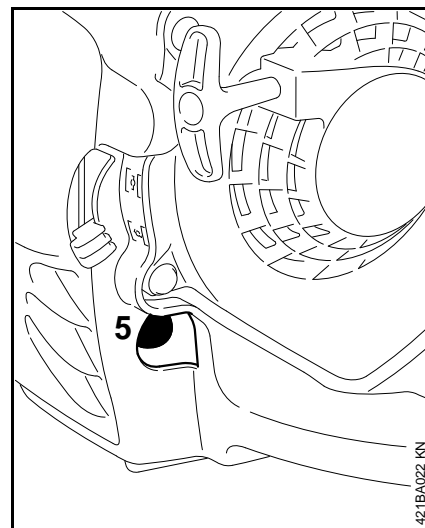

- Πιέστε τουλάχιστον **5** φορές τη φούσκα (**5**) της χειροκίνητης αντλίας καυσίμου.

Εκκίνηση

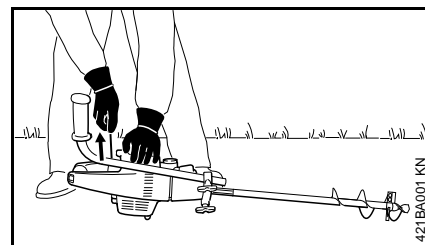

- Ακουμπήστε το μηχάνημα σταθερά στο έδαφος.
- Με το αριστερό σας χέρι, πιέστε το περίβλημα του κινητήρα γερά στο έδαφος.
- Με το δεξί σας χέρι, τραβήξτε τη λαβή εκκίνησης αργά, μέχρι να αισθανθείτε αντίσταση, και στη συνέχεια τραβήξτε τη γρήγορα και

δυνατά. Μην τραβήξετε το κορδόνι μέχρι τέρμα – **Κίνδυνος να σπάσει!** Μην αφήσετε ελεύθερη τη λαβή στο τέλος του τραβήγματος, αλλά οδηγήστε την κάθετα προς τα πίσω, ώστε το κορδόνι να τυλιχθεί σωστά στην τροχαλία.

Μετά την πρώτη ανάφλεξη

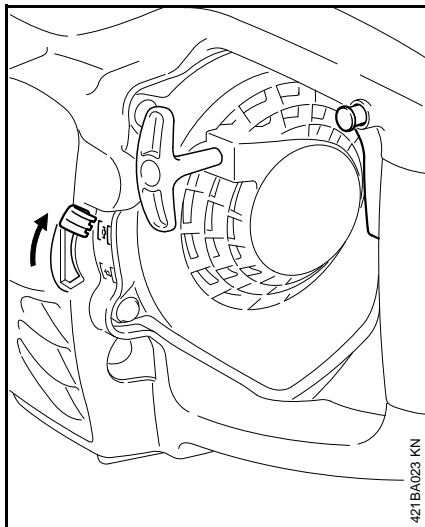

- Γυρίστε τον μοχλό της πεταλούδας εκκίνησης στη θέση |↑|.
- Συνεχίστε τις προσπάθειες εκκίνησης.

Μόλις πάρει μπρος ο κινητήρας

- Πιέστε αμέσως για μια στιγμή τη σκανδάλη γκαζιού. Το κουμπί γκαζιού εκκίνησης επιστρέφει αυτόματα στη θέση κανονικής λειτουργίας και ο κινητήρας λειτουργεί στο ρελαντί.

Σβήσιμο κινητήρα

- Γυρίστε τον διακόπτη στη θέση 0.

Σε πολύ χαμηλή θερμοκρασία

- Αφού ο κινητήρας πάρει μπρος, πιέστε για μια στιγμή τη σκανδάλη γκαζιού = θέση γκαζιού εκκίνησης. Το κουμπί του γκαζιού εκκίνησης γυρίζει στη θέση κανονικής λειτουργίας και ο κινητήρας λειτουργεί στο ρελαντί.
- Δώστε λίγο γκάζι και αφήστε τον κινητήρα να ζεσταθεί για λίγη ώρα.

Αν ο κινητήρας δεν παίρνει μπρος

Μετά την πρώτη ανάφλεξη, δεν γυρίσατε τον μοχλό της πεταλούδας εκκίνησης έγκαιρα στη θέση |↑| = θερμή εκκίνηση, και ο κινητήρας μπούκωσε.

- Γυρίστε τον μοχλό της πεταλούδας εκκίνησης στη θέση |↑|.
- Θέστε τη σκανδάλη στη θέση γκαζιού εκκίνησης.
- Ξεκινήστε το μηχανήμα, τραβώντας δυνατά το κορδόνι εκκίνησης. Μπορεί να χρειαστούν 10 έως 20 τραβήγματα.

Αν παρ' όλ' αυτά ο κινητήρας ακόμα δεν παίρνει μπρος

- Αφαιρέστε το μπουζί, βλέπε «Μπουζί».
- Σκουπίστε το μπουζί.
- Πιέστε τη σκανδάλη γκαζιού μέχρι τέρμα.

- Τραβήξτε μερικές φορές το κορδόνι εκκίνησης, ώστε να αεριστεί ο θάλαμος καύσης.
- Τοποθετήστε το μπουζί, βλέπε «Μπουζί».
- Γυρίστε τον διακόπτη στη θέση I.
- Γυρίστε τον μοχλό της πεταλούδας αέρα στη θέση |↑| = θερμή εκκίνηση, ακόμη κι αν ο κινητήρας είναι κρύος.
- Ξεκινήστε πάλι το μηχανήμα.

Αν το ρεζερβουάρ άδειασε εντελώς και το ξαναγεμίσατε

- Πιέστε τουλάχιστον 5 φορές τη φούσκα της χειροκίνητης αντλίας καυσίμου.
- Ξεκινήστε πάλι το μηχανήμα.

Οδηγίες χρήσης

Κατά το πρώτο διάστημα χρήσης

Όσο το μηχάνημα είναι ακόμα καινούργιο (μέχρι το τρίτο γέμισμα του ρεζερβουάρ), μην το αφήνετε να λειτουργήσει χωρίς φορτίο με υψηλό αριθμό στροφών, ώστε να μην προκληθούν υπερβολικές καταπονήσεις. Σε ένα καινούργιο μηχάνημα, τα κινούμενα μέρη δεν έχουν ακόμη προσαρμοστεί μεταξύ τους. Για τον λόγο αυτό, δημιουργείται αυξημένη αντίσταση τριβής στον κινητήρα. Ο κινητήρας φτάνει στην πλήρη απόδοσή του μετά από χρόνο λειτουργίας που αντιστοιχεί σε 5 έως 15 γεμίσματα του ρεζερβουάρ.

Κατά την εργασία

Μετά από πολύωρη χρήση του μηχανήματος με πλήρες φορτίο, αφήστε τον κινητήρα να λειτουργήσει για λίγο στο ρελαντί, ώστε η αυξημένη θερμότητα να απομακρυνθεί με το ρεύμα του αέρα ψύξης και να αποφευχθεί η υπερβολική καταπόνηση των στοιχείων του κινητήρα (σύστημα ανάφλεξης, καρμπυρατέρ) από τη συσσωρευμένη θερμότητα.

Μετά την εργασία

Πριν από σύντομα διαστήματα ακινησίας: Αφήστε τον κινητήρα να κρυώσει. Φυλάξτε το μηχάνημα μέχρι την επόμενη χρήση με άδειο ρεζερβουάρ

σε στεγνό μέρος, μακριά από πηγές ανάφλεξης. Πριν από την αποθήκευση, βλέπε "Φύλαξη μηχανήματος".

Απόφραξη σφηνωμένης αρίδας

Αν η αρίδα σφηνώσει στην οπή

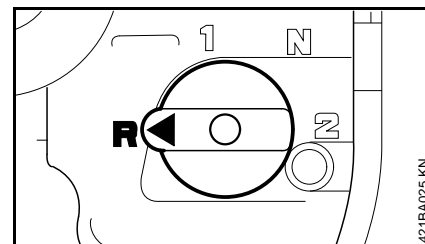

- Αφήστε τη σκανδάλη. Ο κινητήρας μπαίνει στο ρελαντί.
- Γυρίστε το κουμπί επιλογής στη θέση **R** (αριστερόστροφη περιστροφή). Για τον σκοπό αυτό, ίσως χρειαστεί να στρέψετε λίγο το δρόπανο.
- Κρατήστε το δρόπανο γερά, με τα δύο χέρια στις χειρολαβές.
- Πιέστε τη σκανδάλη γκαζιού.
- Ανεβάστε τις στροφές και τραβήξτε το δρόπανο αργά έξω από την οπή.

Καθάρισμα φίλτρου αέρα

Όταν η απόδοση του κινητήρα έχει πέσει αισθητά

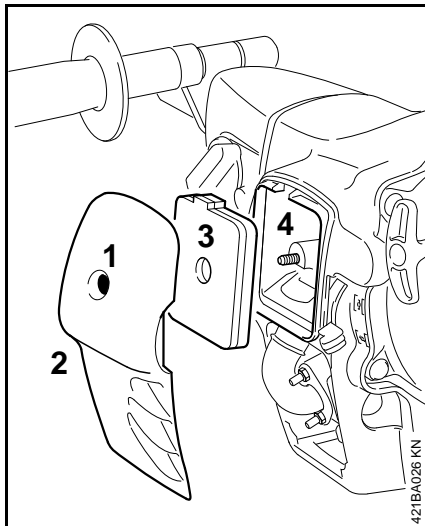

- Γυρίστε τον μοχλό της πεταλούδας εκκίνησης στη θέση .
- Ξεβιδώστε τη βίδα (1).
- Αφαιρέστε το καπάκι του φίλτρου αέρα (2).
- Καθαρίστε την περιοχή γύρω από το φίλτρο αέρα από τις πολλές βρομιές.
- Αφαιρέστε το φίλτρο αέρα (3) από τη βάση του φίλτρου (4).
- Αλλάξτε το φίλτρο από κετσέ. Στην ανάγκη, τινάζτε ή φυσήξτε το, αλλά μην το πλύνετε.

- Αλλάξτε τυχόν ελαττωματικά εξαρτήματα.
- Τοποθετήστε το φίλτρο στη βάση του.

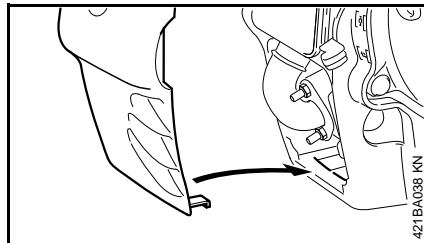

- Τοποθετήστε το καπάκι του φίλτρου, εμπλέκοντας πρώτα τις δύο γλώσσες (βέλος) στο κάτω μέρος.
- Βιδώστε και σφίξτε τη βίδα.

Ρύθμιση καρμπρατέρ

Βασικές πληροφορίες

Το καρμπρατέρ είναι ήδη ρυθμισμένο κατά την παράδοση του μηχανήματος.

Η αρχική ρύθμιση του καρμπρατέρ εξασφαλίζει τροφοδοσία του κινητήρα με το ιδανικό μείγμα καυσίμου-αέρα σε όλες τις συνθήκες λειτουργίας.

Προετοιμασία του μηχανήματος

- Σβήστε τον κινητήρα.
- Αφαιρέστε την αρίδα από το δρόπανο.
- Ελέγξτε το φίλτρο αέρα. Αν χρειάζεται, καθαρίστε ή αλλάξτε το.

Κανονική ρύθμιση

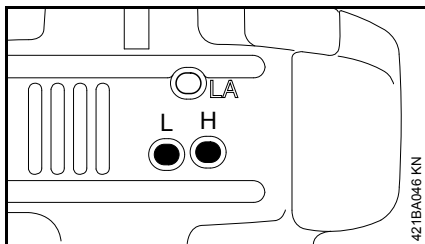

- Στρέψτε τη βίδα ρύθμισης υψηλών στροφών (H) αριστερόστροφα μέχρι την αντίσταση – το πολύ κατά 3/4 της στροφής.
- Στρέψτε τη βίδα ρύθμισης χαμηλών στροφών (L) προσεκτικά προς τα δεξιά, μέχρι το τέρμα, και στη συνέχεια κατά 1 στροφή προς τα αριστερά.

Ρύθμιση ρελαντί

- Εκτελέστε την κανονική ρύθμιση.
- Γυρίστε το κουμπί επιλογής στη θέση **N** (ρελαντί).
- Ξεκινήστε τον κινητήρα και αφήστε τον να ζεσταθεί.
- Γυρίστε το κουμπί επιλογής στη θέση **1**.

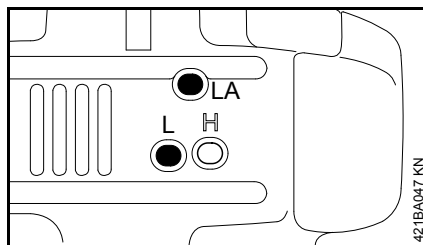

- Ρυθμίστε το ρελαντί με τη βίδα ρύθμισης του ρελαντί (LA), έτσι ώστε ο άξονας να μην περιστρέφεται.

Αν ο κινητήρας σταματάει στο ρελαντί

- Στρέψτε τη βίδα ρύθμισης του ρελαντί (LA) προς τα δεξιά, μέχρι ο κινητήρας να λειτουργεί ομαλά. Ο άξονας δεν επιτρέπεται να περιστρέφεται.

Αν ο άξονας περιστρέφεται στο ρελαντί

- Στρέψτε τη βίδα ρύθμισης του ρελαντί (LA) αριστερόστροφα, μέχρι ο άξονας να σταματήσει, και στη συνέχεια κατά 1/2 έως 1 στροφή ακόμα προς την ίδια κατεύθυνση.



ΠΡΟΕΙΔΟΠΟΙΗΣΗ

Αν μετά τη ρύθμιση αυτή, ο άξονας ακόμα δεν μένει ακίνητος στο ρελαντί, δώστε το γεωτρύπανο στον αντιπρόσωπο για επισκευή.

Ακανόνιστες στροφές στο ρελαντί, κακή επιτάχυνση (παρά το γεγονός ότι η βίδα ρύθμισης χαμηλών στροφών είναι σύμφωνη με την κανονική ρύθμιση)

Η ρύθμιση του ρελαντί δίνει πολύ φτωχό μείγμα.

- Στρέψτε τη βίδα ρύθμισης χαμηλών στροφών (L) αριστερόστροφα, μέχρι ο κινητήρας να λειτουργεί ομαλά και να έχει καλή επιτάχυνση.

Μετά από κάθε διόρθωση στη βίδα ρύθμισης χαμηλών στροφών L απαιτείται συνήθως και μια ρύθμιση στη βίδα ρύθμισης του ρελαντί LA.

Διόρθωση της ρύθμισης του καρμπιρατέρ για χρήση σε μεγάλο υψόμετρο

Αν ο κινητήρας δεν λειτουργεί ικανοποιητικά, μπορεί να χρειαστεί μια μικρή διόρθωση στη ρύθμιση του καρμπιρατέρ:

- Εκτελέστε την κανονική ρύθμιση.
- Γυρίστε το κουμπί επιλογής στη θέση **N** (ρελαντί).
- Αφήστε τον κινητήρα να ζεσταθεί.
- Στρέψτε τη βίδα ρύθμισης υψηλών στροφών (H) λίγο προς τα δεξιά (για πιο φτωχό μείγμα) – το πολύ μέχρι την αντίσταση



ΣΗΜΕΙΩΣΗ

Επιστρέφοντας από μεγάλο υψόμετρο, το καρμπιρατέρ πρέπει να ρυθμιστεί ξανά σύμφωνα με την κανονική ρύθμιση.

Αν ο κινητήρας τροφοδοτείται με πολύ φτωχό μείγμα, υπάρχει κίνδυνος να υποστεί ζημιά λόγω υπερθέρμανσης και ανεπαρκούς λίπανσης.

Μπουζί

- Σε περίπτωση που ο κινητήρας έχει κακή απόδοση, ξεκινά με δυσκολία ή δεν λειτουργεί ομαλά στο ρελαντί, ελέγξτε πρώτα το μπουζί.
- Αλλάζετε το μπουζί μετά από κάθε 100 ώρες λειτουργίας, ή και νωρίτερα αν τα ηλεκτρόδια είναι πολύ καμένα. Χρησιμοποιείτε αντιπαρασιτικό μπουζί εγκεκριμένο από τη STIHL, βλέπε "Τεχνικά χαρακτηριστικά".

Αφαίρεση μπουζί

- Γυρίστε τον διακόπτη στη θέση 0.

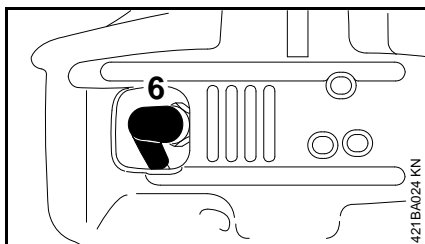

- Αφαιρέστε το κάλυμμα του μπουζί (6).
- Ξεβιδώστε το μπουζί.

Ελέγξτε το μπουζί

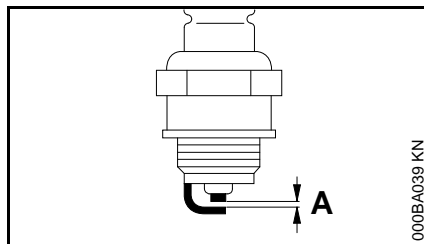

- Καθαρίστε το μπουζί, αν είναι λερωμένο.
- Ελέγξτε και ενδεχομένως διορθώστε την απόσταση των ηλεκτροδίων (A). Για τη σωστή απόσταση, βλέπε το κεφάλαιο «Τεχνικά χαρακτηριστικά».
- Εξαλείψτε την αιτία για τη ρύπανση του μπουζί.

Πιθανές αιτίες:

- Υπερβολική ποσότητα λαδιού στο καύσιμο
- Βρόμικο φίλτρο αέρα
- Δυσμενείς συνθήκες λειτουργίας

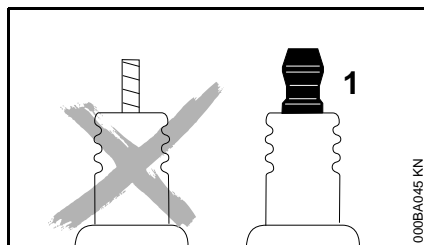

! ΠΡΟΕΙΔΟΠΟΙΗΣΗ

Αν το παξιμάδι (1) λείπει ή δεν είναι καλά σφιγμένο, μπορεί να προκληθούν σπινθήρες. Σε εύφλεκτο ή εκρηκτικό

περιβάλλον, οι σπινθήρες μπορούν να προκαλέσουν πυρκαγιές ή εκρήξεις. Αυτό μπορεί να οδηγήσει σε σοβαρούς τραυματισμούς και σε υλικές ζημιές.

- Χρησιμοποιείτε αντιπαρασιτικά μπουζί με ενσωματωμένο παξιμάδι σύνδεσης.

Τοποθέτηση μπουζί

- Τοποθετήστε το μπουζί με το χέρι και βιδώστε το.
- Σφίξτε το μπουζί με το μπουζόκλειδο.
- Πιέστε το κάλυμμα του καλωδίου ανάφλεξης γερά πάνω στο μπουζί.

Συμπεριφορά κινητήρα

Αν η συμπεριφορά του κινητήρα δεν είναι ικανοποιητική, παρ' ότι το φίλτρο αέρα είναι καθαρό και το καρμπυρατέρ έχει ρυθμιστεί σωστά, το πρόβλημα μπορεί να οφείλεται και στον σιγαστήρα.

Αναθέστε σε ένα ειδικευμένο κατάστημα να ελέγξει τον βαθμό ρύπανσης (καρβούνιασμα) του σιγαστήρα.

Η STIHL συνιστά να αναθέσετε τις εργασίες συντήρησης και επισκευής αποκλειστικά στους επίσημους αντιπροσώπους της STIHL.

Φύλαξη του μηχανήματος

Πριν από διαστήματα ακινησίας άνω των 3 μηνών

- Αφαιρέστε την αρίδα.
- Αδειάστε και καθαρίστε το ρεζερβουάρ καυσίμου σε έναν καλά αεριζόμενο χώρο.
- Απορρίψτε το καύσιμο σύμφωνα με τους νόμους και με σεβασμό για το περιβάλλον.
- Λειτουργήστε το μηχανήμα μέχρι να αδειάσει το καρμπυρατέρ. Διαφορετικά, μπορεί να κολλήσουν τα διαφράγματα.
- Καθαρίστε επιμελώς το μηχανήμα, ειδικά τα πτερύγια ψύξης του κυλίνδρου και το φίλτρο αέρα.
- Φυλάξτε το μηχανήμα σε στεγνό και ασφαλές μέρος. Προστατέψτε το μηχανήμα από μη εξουσιοδοτημένη χρήση (π.χ. από παιδιά).

Οδηγίες συντήρησης και καθαρισμού

Τα στοιχεία που αναφέρονται στον πίνακα ισχύουν για κανονικές συνθήκες λειτουργίας. Σε δύσκολες συνθήκες (π.χ. πολλή σκόνη κ.λπ.) και με παρατεταμένους χρόνους εργασίας, τα υποδεικνυόμενα χρονικά διαστήματα πρέπει να συντομεύονται ανάλογα.		Πριν την εργασία	Μετά την εργασία ή καθημερινά	Μετά από κάθε γέμισμα του ρεξερβουάρ	Κάθε εβδομάδα	Κάθε μήνα	Κάθε χρόνο	Σε περίπτωση βλάβης	Σε περίπτωση ζημιάς	Σε περίπτωση ανάγκης
Πλήρες μηχανήμα	Οπτικός έλεγχος (κατάσταση, στεγανότητα)	X		X						
	Καθάρισμα		X							
Λαβή χειρισμού	Έλεγχος λειτουργίας	X		X						
Φίλτρο αέρα	Καθάρισμα						X			
	Αλλαγή							X		
Χειροκίνητη αντλία καυσίμου (αν υπάρχει)	Έλεγχος	X								
	Επισκευή από ειδικευμένο κατάστημα ²⁾							X		
Φίλτρο αναρρόφησης στο ρεξερβουάρ	Έλεγχος						X			
	Αλλαγή					X			X	
Ρεξερβουάρ καυσίμου	Καθάρισμα					X				
Καρμπιρατέρ	Έλεγχος ρελαντί: Ο δίσκος δεν επιτρέπεται να περιστρέφεται.	X								
	Ρύθμιση ρελαντί									X
Μπουζί	Ρύθμιση απόστασης ακίδων						X			
	Αλλαγή ανά 100 ώρες λειτουργίας									
Προσιπές βίδες και παξιμάδια (εκτός από βίδες ρύθμισης)	Σφίξιμο									X
Αντιδονητικά	Έλεγχος	X					X		X	
	Αλλαγή από ειδικευμένο κατάστημα ²⁾							X		
Αξονας	Καθάρισμα		X							
Αριδα	Έλεγχος	X								
	Αλλαγή							X	X	
Προειδοποιητικό αυτοκόλλητο	Αλλαγή							X		

²⁾ Η STIHL συνιστά να απευθυνθείτε στον πιστοποιημένο αντιπρόσωπο της STIHL

Περιορισμός φθοράς και αποφυγή ζημιών

Τηρώντας αυτές τις οδηγίες χρήσης μπορείτε να αποφύγετε υπερβολική φθορά και ζημιές στο μηχανήμα.

Η χρήση, η συντήρηση και η αποθήκευση του μηχανήματος πρέπει να γίνονται με πιστή τήρηση των οδηγιών χρήσης.

Ο χρήστης φέρει την ευθύνη για κάθε ζημιά που οφείλεται σε μη τήρηση των οδηγιών ασφαλείας, χειρισμού ή συντήρησης. Αυτό ισχύει ειδικότερα για:

- Αλλαγές στο προϊόν που δεν έχουν εγκριθεί από τη STIHL
- Χρήση εξαρτημάτων και παρελκομένων που δεν έχουν εγκριθεί ή είναι ακατάλληλα για το μηχανήμα, ή είναι ποιοτικά υποδεέστερα του μηχανήματος
- Αντικανονική χρήση του μηχανήματος
- Χρήση του μηχανήματος σε αθλητικές εκδηλώσεις ή αγώνες
- Έμμεσες ζημιές που προκαλούνται από συνεχιζόμενη χρήση του μηχανήματος με ελαττωματικά εξαρτήματα

Εργασίες συντήρησης

Όλες οι εργασίες που αναφέρονται στο κεφάλαιο «Οδηγίες συντήρησης και καθαρισμού» πρέπει να πραγματοποιούνται τακτικά. Σε περίπτωση που ο χρήστης δεν είναι σε θέση να εκτελεί μόνος του αυτές τις εργασίες συντήρησης, πρέπει να τις αναθέσει σε ειδικευμένο κατάστημα.

Η STIHL συνιστά να αναθέσετε τις εργασίες συντήρησης και επισκευής αποκλειστικά στους επίσημους αντιπροσώπους της STIHL. Οι επίσημοι αντιπρόσωποι της STIHL έχουν τη δυνατότητα να λάβουν μέρος σε τακτικά προγράμματα εκπαίδευσης και έχουν στη διάθεσή τους τις απαραίτητες τεχνικές πληροφορίες.

Αν οι εργασίες αυτές δεν εκτελούνται έγκαιρα ή πραγματοποιούνται με ακατάλληλο τρόπο, μπορεί να προκληθούν ζημιές, την ευθύνη για τις οποίες φέρει ο ίδιος ο χρήστης. Εδώ συγκαταλέγονται μεταξύ άλλων:

- Ζημιές στον κινητήρα που οφείλονται σε εκπρόθεσμη ή ανεπαρκή συντήρηση (π.χ. αλλαγή φίλτρων αέρα και καυσίμου), εσφαλμένη ρύθμιση του καρμπρατέρ ή ελλιπή καθαρισμό των τμημάτων που εξασφαλίζουν την πρόσβαση αέρα ψύξης (σχισμές αναρρόφησης, πτερύγια κυλίνδρου)
- Διάβρωση (σκουριά) ή άλλες έμμεσες ζημιές που οφείλονται σε ακατάλληλη αποθήκευση
- Ζημιές στο μηχανήμα λόγω χρήσης ποιοτικά υποδεέστερων ανταλλακτικών

Εξαρτήματα που υπόκεινται σε φυσιολογική φθορά

Πολλά εξαρτήματα του μηχανήματος υπόκεινται σε φυσιολογική φθορά που παρουσιάζεται κατά την κανονική χρήση και πρέπει να αντικαθίστανται κατά διαστήματα, ανάλογα με το είδος και τη διάρκεια χρήσης. Σ' αυτά συγκαταλέγονται μεταξύ άλλων:

- Φρένο αρίδας
- Συμπλέκτης
- Αρίδες
- Φίλτρα (αέρα ή καυσίμου)
- Σύστημα εκκίνησης
- Μπουζί
- Στοιχεία απόσβεσης κραδασμών του αντιδονητικού συστήματος

Κύρια μέρη του μηχανήματος

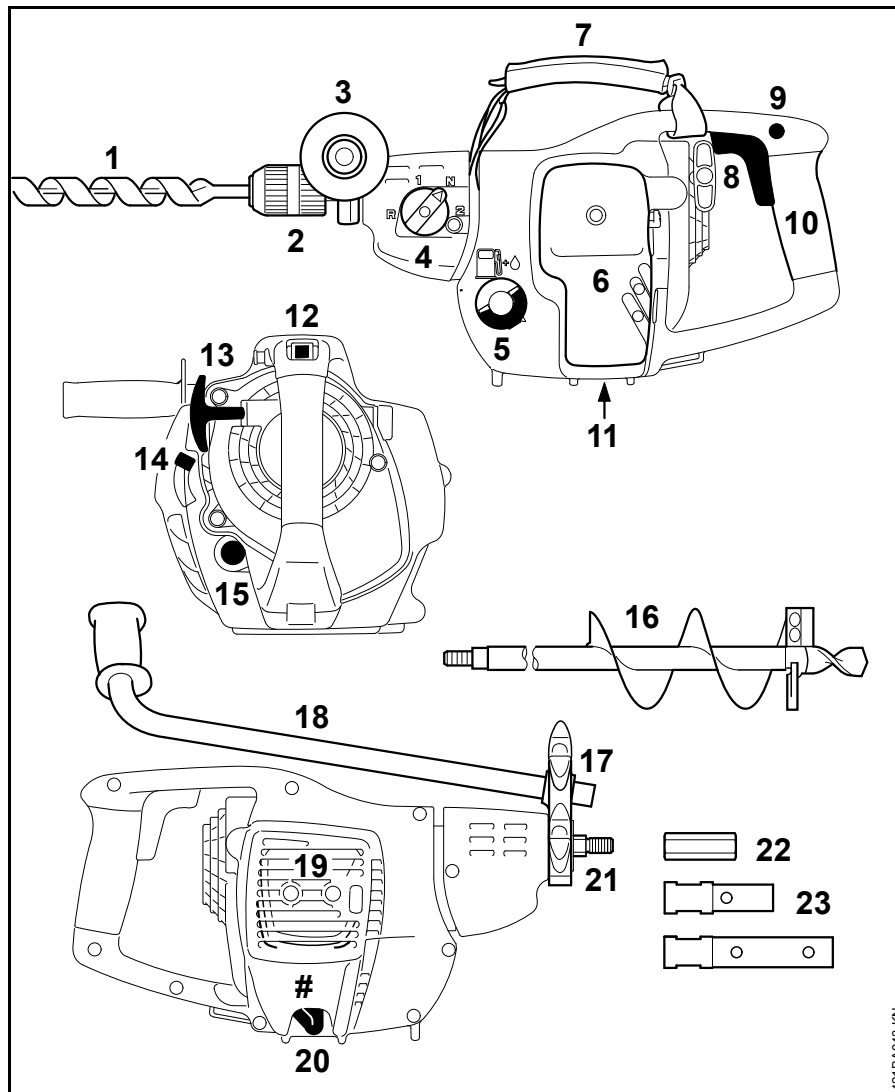

- 1 Ξυλοτρύπανο²⁾ / αρίδα ξύλου²⁾
- 2 Τσοκ¹⁾
- 3 Χειρολαβή¹⁾
- 4 Περιστροφικό κουμπί
- 5 Τάπα ρεζερβουάρ
- 6 Καπάκι φίλτρου αέρα
- 7 Αορτήρας²⁾
- 8 Σκανδάλη γκαζιού
- 9 Κουμπί γκαζιού εκκίνησης
- 10 Λαβή χειρισμού
- 11 Βίδες ρύθμισης καρμπιρατέρ
- 12 Διακόπτης
- 13 Λαβή εκκίνησης
- 14 Μοχλός πεταλούδας εκκίνησης
- 15 Χειροκίνητη αντλία καυσίμου
- 16 Αρίδα φύτευσης²⁾ / Αρίδα πάγου²⁾
- 17 Φλάντζα¹⁾
- 18 Χειρολαβή¹⁾
- 19 Εξάτμιση
- 20 Κάλυμμα μπουζί
- 21 Αξονας
- 22 Προσαρμογέας για αρίδα φύτευσης
- 23 Προσαρμογέας για αρίδα πάγου
- # Αριθμός μηχανήματος

1) Ανάλογα με τον εξοπλισμό

2) Πρόσθετος εξοπλισμός

Τεχνικά χαρακτηριστικά

Κινητήρας

Μονοκύλινδρος δίχρονος κινητήρας
STIHL

Κυβισμός: 27,2 cm³
Διάμετρος κυλίνδρου: 34 mm
Διαδρομή εμβόλου: 30 mm
Ισχύς κατά ISO 7293: 0,8 kW (1,1 HP)
στις 7000 σ.α.λ.

Αριθμός στροφών
ρελαντί: 2800 σ.α.λ.
Αριθμός στροφών
ρύθμισης: 9500 σ.α.λ.

Σύστημα ανάφλεξης

Ηλεκτρονικά ελεγχόμενο μαγνητικό
σύστημα ανάφλεξης

Μπουζί Bosch WSR 6 F,
(αντιπαρασιτικό): NGK BPMR 7 A
Διάκενο ακίδων: 0,5 mm

Σύστημα τροφοδοσίας

Καρμπιρατέρ διαφράγματος με
ενσωματωμένη αντλία καυσίμου, το
οποίο λειτουργεί ανεξάρτητα από την
κλίση του μηχανήματος

Χωρητικότητα ρεζερ-
βουάρ καυσίμου: 250 cm³ (0,25 l)

Σύστημα μετάδοσης κίνησης

Γρανάζωτος μειωτήρας 3 βαθμιδών

Σχέσεις μετάδοσης	Μέγιστος αριθμός στροφών άξονα
1	910 σ.α.λ.
2	2710 σ.α.λ.
R	810 σ.α.λ.

Βάρος

Χωρίς καύσιμο, χωρίς αρίδα
4,8 kg

Διαστάσεις

Χωρίς προσαρμοζόμενα εξαρτήματα και
τσोक

Μήκος:	235 mm
Πλάτος:	235 mm
Ύψος:	440 mm

Τιμές θορύβου και ταλαντώσεων

Για τον προσδιορισμό των τιμών
θορύβου και ταλάντωσης, ελήφθησαν
υπόψη η λειτουργία στο ρελαντί και με
ονομαστικό αριθμό στροφών σε
αναλογία 1 προς 4.

Για περισσότερες πληροφορίες σχετικά
με τη συμμόρφωση προς την Οδηγία
2002/44/EK για την έκθεση των
εργαζομένων σε κραδασμούς, βλέπε την
ιστοσελίδα www.stihl.com/vib/.

Στάθμη ηχοπίεσης L_{peq} κατά EN ISO 11201

98 dB(A)

Στάθμη ηχητικής ισχύος L_{weq} κατά ISO 3744

103 dB(A)

Δονήσεις a_{hν,eq} κατά ISO 8662

Ξυροτρίπανο 13 mm, σχέση μετάδοσης 1

Χειρολαβή αριστερά: 7,2 m/s²
Χειρολαβή δεξιά: 6,1 m/s²

Ξυροτρίπανο 13 mm, σχέση μετάδοσης 2

Χειρολαβή αριστερά: 7,2 m/s²
Χειρολαβή δεξιά: 7,5 m/s²

Αρίδα φύτευσης 90 mm, σχέση μετάδοσης 1

Χειρολαβή αριστερά: 12,0 m/s²
Χειρολαβή δεξιά: 7,0 m/s²

Για τη στάθμη ηχητικής πίεσης και τη
στάθμη ηχητικής ισχύος, η τιμή
K-σύμφωνα με την Οδηγία
2006/42/EG = 2,0 dB(A). Για την τιμή
δονήσεων, η τιμή K-σύμφωνα με την
Οδηγία 2006/42/EG = 2,0 m/s².

REACH

REACH είναι το διακριτικό όνομα ενός
κανονισμού των ΕΚ για την καταχώριση,
την αξιολόγηση και την αδειοδότηση
χημικών προϊόντων.

Για πληροφορίες σχετικά με την τήρηση
του συστήματος REACH σύμφωνα με
τον κανονισμό (ΕΚ) υπ' αρ. 1907/2006,
βλέπε www.stihl.com/reach

Όρια εκπομπής ρύπων

Η τιμή για την εκπομπή CO₂ που μετρήθηκε κατά τη διαδικασία έγκρισης τύπου ΕΚ αναφέρεται στα τεχνικά χαρακτηριστικά του προϊόντος στην ιστοσελίδα www.stihl.com/co2.

Η μετρούμενη τιμή CO₂ προσδιορίστηκε σε αντιπροσωπευτικό κινητήρα σύμφωνα με τυποποιημένη διαδικασία δοκιμής υπό εργαστηριακές συνθήκες και δεν αποτελεί ρητή ή σιωπηρή εγγύηση για την απόδοση ενός ορισμένου κινητήρα.

Με κατάλληλη χρήση και συντήρηση, όπως περιγράφεται σ' αυτές τις οδηγίες χρήσης, ικανοποιούνται οι ισχύουσες απαιτήσεις σχετικά με την εκπομπή ρύπων. Σε περίπτωση αλλαγών στον κινητήρα ακυρώνεται η άδεια χρήσης.

Οδηγίες επισκευής

Ο χρήστης του μηχανήματος επιτρέπεται να εκτελεί μόνο τις εργασίες καθαρισμού και συντήρησης που περιγράφονται σ' αυτές τις οδηγίες χειρισμού. Όλες οι υπόλοιπες επισκευές επιτρέπεται να πραγματοποιηθούν μόνο από ειδικευμένο κατάστημα.

Η STIHL συνιστά να αναθέσετε τις εργασίες συντήρησης και επισκευής αποκλειστικά στους επίσημους αντιπροσώπους της STIHL. Οι επίσημοι αντιπρόσωποι της STIHL έχουν τη δυνατότητα να λάβουν μέρος σε τακτικά προγράμματα εκπαίδευσης και έχουν στη διάθεσή τους τις απαραίτητες τεχνικές πληροφορίες.

Για τις επισκευές επιτρέπεται να χρησιμοποιούνται μόνο ανταλλακτικά που έχουν εγκριθεί από τη STIHL για χρήση σ' αυτό το μηχάνημα, ή ανταλλακτικά του ίδιου τύπου από τεχνικής άποψης. Χρησιμοποιείτε μόνο ανταλλακτικά καλής ποιότητας. Διαφορετικά μπορεί να υπάρξει κίνδυνος για ατυχήματα ή ζημιές στο μηχάνημα.

Η STIHL συνιστά να χρησιμοποιήσετε γνήσια ανταλλακτικά STIHL.

Τα γνήσια ανταλλακτικά STIHL αναγνωρίζονται από τον κωδικό STIHL, τον λογότυπο **STIHL** και ενδεχομένως από το σήμα ανταλλακτικών STIHL  (σε μικρά εξαρτήματα ενδέχεται να υπάρχει μόνο το σήμα).

Απόρριψη

Τηρείτε τους εθνικούς κανονισμούς σχετικά με τη διάθεση των απορριμμάτων.

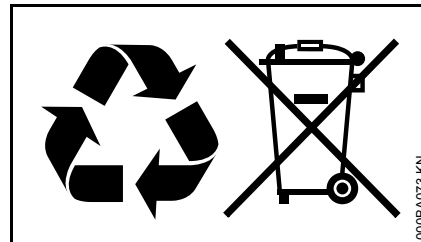

Τα προϊόντα της STIHL δεν πρέπει να απορρίπτονται μαζί με τα οικιακά απορρίμματα. Φροντίστε για τη σωστή διάθεση του προϊόντος STIHL, της μπαταρίας, των εξαρτημάτων και της συσκευασίας του, σύμφωνα με τους κανονισμούς για την προστασία του περιβάλλοντος.

Για πληροφορίες σχετικά με τη διάθεση των απορριμμάτων, μπορείτε να απευθυνθείτε στον αντιπρόσωπο της STIHL.

Δήλωση συμμόρφωσης ΕΕ

ANDREAS STIHL AG & Co. KG
Badstr. 115
D-71336 Waiblingen

Γερμανία

δηλώνει με αποκλειστική της ευθύνη ότι

Είδος: Δράπανο
Κατασκευαστής: STIHL
Σειρά: BT 45
Αριθμός σειράς: 4314
Κυβισμός: 27,2 cm³

ανταποκρίνεται στις σχετικές διατάξεις των οδηγιών 2006/42/EK και 2014/30/EE και έχει σχεδιαστεί και κατασκευαστεί σύμφωνα με τα εξής πρότυπα, όπως ισχύουν κατά την εκάστοτε ημερομηνία παραγωγής:

EN ISO 12100+A1, EN 55012,
EN 61000-6-1

Διατήρηση τεχνικού φακέλου:

ANDREAS STIHL AG & Co. KG
Produktzulassung

Το έτος κατασκευής και ο αριθμός του μηχανήματος αναγράφονται στο μηχανήμα.

Waiblingen, 28.10.2016
ANDREAS STIHL AG & Co. KG

Κ.Ε.



Thomas Elsner

Επικεφαλής τμήματος διαχείρισης
προϊόντων και υπηρεσιών



0458-421-3321-A

griechisch



www.stihl.com



0458-421-3321-A