

**STIHL**<sup>®</sup>

**STIHL TS 480i, 500i**

οδηγίες χρήσης

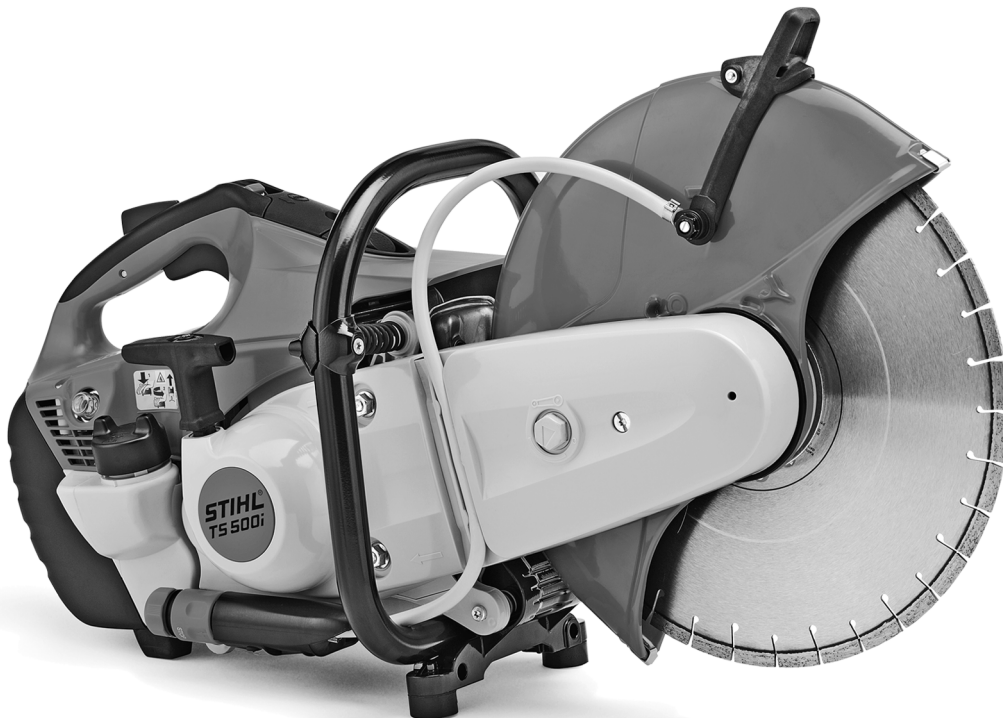



## Πίνακας περιεχομένων

Σχετικά με τις Οδηγίες Χρήσης	2
Οδηγίες ασφαλείας και τεχνική εργασία	2
Παραδείγματα χρήσης	11
Δίσκοι κοπής	15
Δίσκοι συνθετικής ρητίνης	16
Διαμαντόδισκοι	16
Ηλεκτρονικό σύστημα παροχής νερού	19
Τοποθέτηση συνδέσμου με προφυλακτήρα	20
Τέντωμα ιμάντα	24
Τοποθέτηση / Αλλαγή δίσκου κοπής	25
Καύσιμο	27
Ανεφοδιασμός με καύσιμο	28
Εκκίνηση / σβήσιμο του κινητήρα	29
Σύστημα φίλτρου αέρα	31
STIHL Injection	32
Μπουζι	32
Αλλαγή ιμάντα	33
Φορείο οδήγησης	34
Φύλαξη του μηχανήματος	34
Οδηγίες συντήρησης και καθαρισμού	35
Περιορισμός φθοράς και αποφυγή ζημιών	37
Κύρια μέρη του μηχανήματος	38
Τεχνικά χαρακτηριστικά	39
Οδηγίες επισκευής	41
Απόρριψη	41
Δήλωση συμμόρφωσης ΕΕ	41

Αγαπητέ πελάτη,

Σας ευχαριστούμε θερμά για την απόφασή σας να αγοράσετε ένα προϊόν ποιότητας της STIHL.

Το προϊόν αυτό έχει κατασκευαστεί με σύγχρονες μεθόδους παραγωγής και κάτω από εκτενή μέτρα διασφάλισης ποιότητας. Από την πλευρά μας έχουμε καταβάλει κάθε δυνατή προσπάθεια ώστε το μηχάνημα αυτό να ανταποκρίνεται στις προσδοκίες σας και να σας εξασφαλίζει εργασία χωρίς προβλήματα.

Αν έχετε οποιοσδήποτε απορίες σχετικά με το μηχάνημά σας, απευθυνθείτε στον αντιπρόσωπο από τον οποίο το αγοράσατε, ή απευθείας στον εισαγωγέα μας.

Δικός σας,



Δρ. Nikolas Stihl

**STIHL**®

TS 480i, TS 500i

Οι παρούσες οδηγίες χρήσης προστατεύονται από δικαιώματα πνευματικής ιδιοκτησίας. Επιφυλάσσονται όλα τα δικαιώματα, ειδικά το δικαίωμα αναπαραγωγής, μετάφρασης και επεξεργασίας με ηλεκτρονικά συστήματα.

## Σχετικά με τις Οδηγίες Χρήσης

### Σύμβολα

Τα σύμβολα που υπάρχουν πάνω στο μηχάνημα επεξηγούνται σ' αυτές τις οδηγίες χρήσης.

Ανάλογα με το μηχάνημα και τον εξοπλισμό του, μπορεί πάνω στο μηχάνημα να υπάρχουν τα εξής σύμβολα.



Ρεζερβουάρ καυσίμου.  
Μείγμα καυσίμου από  
βενζίνη και λάδι κινητήρα

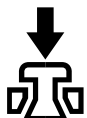

Ενεργοποίηση βαλβίδας  
αποσυμπίεσης

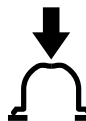

Ενεργοποίηση χειροκίνη-  
της αντλίας καυσίμου



Σύνδεσμος νερού,  
κάνουλα



Παξιμάδι τάνυσης ιμάντα



Τράβηγμα λαβής  
εκκίνησης

### Διάκριση παραγράφων



#### ΠΡΟΕΙΔΟΠΟΙΗΣΗ

Προειδοποίηση για κίνδυνο ατυχήματος, τραυματισμού και σοβαρών υλικών ζημιών.



#### ΣΗΜΕΙΩΣΗ

Προειδοποίηση για πιθανή ζημιά του μηχανήματος ή των εξαρτημάτων του.

### Τεχνική ανάπτυξη

Στη STIHL εργαζόμαστε συνεχώς για την περαιτέρω βελτίωση των μηχανημάτων και συσκευών μας. Για τον λόγο αυτό, διατηρούμε το δικαίωμα αλλαγών στον σχεδιασμό, στα τεχνικά χαρακτηριστικά και στον εξοπλισμό των μηχανημάτων σας.

Τα στοιχεία και οι εικόνες που υπάρχουν στις οδηγίες χρήσης δεν δεσμεύουν τον κατασκευαστή.

## Οδηγίες ασφαλείας και τεχνική εργασία



Κατά την εργασία με τον αρμοκόφτη πρέπει να λαμβάνονται ειδικά μέτρα ασφαλείας, γιατί ο δίσκος κοπής περιστρέφεται με εξαιρετικά υψηλό αριθμό στροφών.



Πριν από την πρώτη σε λειτουργία, διαβάστε όλο το εγχειρίδιο οδηγιών με προσοχή και φυλάξτε το για μελλοντική χρήση. Η μη τήρηση των υποδείξεων ασφαλείας μπορεί να οδηγήσει σε θανατηφόρο ατύχημα.

Τηρείτε τους κανονισμούς ασφαλείας που εκδίδονται από τα επαγγελματικά και εργατικά σωματεία, τα ταμεία κοινωνικής πρόνοιας, τους φορείς για την προστασία των εργαζομένων κ.λπ.

Για εργοδότες εντός της Ευρωπαϊκής Ένωσης, είναι υποχρεωτική η Οδηγία 2009/104/EK σχετικά με την ασφάλεια και την υγεία κατά τη χρήση μηχανημάτων και συσκευών από τους εργαζομένους κατά την εργασία τους.

Αν δεν έχετε εργαστεί ξανά με μηχάνημα αυτού του είδους, ζητήστε από τον πωλητή ή κάποιον άλλο ειδικό να σας εξηγήσει τον ασφαλή χειρισμό του μηχανήματος. Εναλλακτικά, παρακολουθήστε ειδικά μαθήματα.

Το μηχάνημα δεν επιτρέπεται να χρησιμοποιείται από ανηλίκους. Εξαιρούνται νεαροί άνω των 16 ετών, οι οποίοι εκπαιδεύονται υπό επίβλεψη.

Κρατάτε σε ασφαλή απόσταση περαστικούς, παιδιά και ζώα.

Όταν δεν χρησιμοποιείτε το μηχάνημα, να το τοποθετείτε με τέτοιο τρόπο ώστε να μη δημιουργεί κινδύνους. Φροντίζετε ώστε το μηχάνημα να μην είναι προσίτιο σε αναρμόδια άτομα.

Ο χρήστης φέρει ευθύνη για ατυχήματα ή ζημιές που προκαλούνται σε τρίτους ή στις περιουσίες τους.

Δίνετε ή δανείτε το μηχάνημα μόνο σε άτομα που είναι εξοικειωμένα με το συγκεκριμένο μοντέλο και τον χειρισμό του, και παραδίδετε πάντα μαζί το εγχειρίδιο οδηγιών.

Οι ώρες κατά τις οποίες επιτρέπεται η χρήση μηχανημάτων που εκπέμπουν θόρυβο μπορεί να περιορίζονται από εθνικούς και τοπικούς κανονισμούς.

Προκειμένου να εργαστείτε με το μηχάνημα, πρέπει να είστε καλά στην υγεία, ξεκούραστοι και σε καλή ψυχολογική κατάσταση.

Αν για λόγους υγείας πρέπει να αποφεύγετε τη σωματική κούραση, ρωτήστε τον γιατρό σας αν μπορείτε να εργαστείτε με μηχάνημα αυτού του είδους.

Για άτομα με βηματοδότη καρδιάς: Το σύστημα ανάφλεξης αυτού του μηχανήματος δημιουργεί ένα ηλεκτρομαγνητικό πεδίο πολύ μικρής έντασης. Δεν μπορεί ωστόσο να αποκλειστεί απόλυτα η επίδραση σε ορισμένους τύπους βηματοδοτών. Για να αποφύγετε τους όποιους κινδύνους για την υγεία σας, η STIHL συνιστά να ζητήσετε συμβουλές από τον γιατρό σας και από τον κατασκευαστή του βηματοδότη.

Απαγορεύεται η χρήση του μηχανήματος μετά από λήψη αλκοόλ, ναρκωτικών ή φαρμάκων που μειώνουν την ικανότητα αντίδρασης.

Αν οι καιρικές συνθήκες δεν είναι καλές (βροχή, χιόνι, παγετός, άνεμοι), αναβάλετε την εργασία – **Αυξημένος κίνδυνος ατυχήματος!**

Το μηχάνημα προορίζεται μόνο για την κοπή υλικών με τη βοήθεια λειαντικού δίσκου. Το μηχάνημα δεν είναι κατάλληλο για την κοπή ξύλου ή ξύλινων αντικειμένων.

Η σκόνη αμιάντου είναι εξαιρετικά επικίνδυνη για την υγεία – **Ποτέ μην κόβετε αμιάντο!**

Το μηχάνημα δεν επιτρέπεται να χρησιμοποιείται για κανέναν άλλο σκοπό, καθώς μπορεί να προκληθούν ατυχήματα ή ζημιά στο μηχάνημα.

Μην κάνετε επεμβάσεις στο μηχάνημα, καθώς μπορεί να τεθεί σε κίνδυνο η ασφάλειά σας. Η STIHL δεν αναλαμβάνει καμία ευθύνη για τραυματισμούς ή υλικές ζημιές που οφείλονται στη χρήση μη εγκεκριμένων προσαρμοζόμενων εργαλείων.

Το μηχάνημα επιτρέπεται να εφοδιάζεται μόνο με δίσκους κοπής και παρελκόμενα που έχουν εγκριθεί από τη STIHL για χρήση σ' αυτό ή τα οποία είναι ισοδύναμα από τεχνική άποψη. Αν έχετε απορίες, απευθυνθείτε σε έναν πιστοποιημένο αντιπρόσωπο. Χρησιμοποιείτε μόνο δίσκους κοπής και παρελκόμενα υψηλής ποιότητας. Διαφορετικά μπορεί να υπάρξει κίνδυνος για ατυχήματα ή ζημιές στο μηχάνημα.

Η STIHL συνιστά να χρησιμοποιήσετε μόνο γνήσιους δίσκους κοπής και παρελκόμενα STIHL. Οι ιδιότητες των

γνήσιων προϊόντων είναι άριστα προσαρμοσμένες στο προϊόν και στις απαιτήσεις του χρήστη.

Μην καθαρίζετε το μηχάνημα με πλυστικό υψηλής πίεσης. Η δυνατή δέσμη νερού μπορεί να προκαλέσει ζημιά σε εξαρτήματα του μηχανήματος.

Μην πλένετε το μηχάνημα με το λάστιχο.

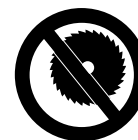

Μη χρησιμοποιείτε πριονόδισκους, εργαλεία σκληρού μετάλλου, διάσωσης, υλοτομίας ή άλλου είδους οδοντωτά εργαλεία – **Κίνδυνος θανατηφόρου ατυχήματος!** Σε αντίθεση με τους κανονικούς δίσκους κοπής, στους οποίους η κοπή γίνεται με ομοιόμορφη αφαίρεση σωματιδίων, τα δόντια ενός πριονόδίσκου μπορεί να μαγκώσουν στο υπό κατεργασία υλικό. Αυτό θα κάνει τη συμπεριφορά του αρμοκόφτη πιο «επιθετική» και μπορεί να προκαλέσει ανεξέλεγκτες, εξαιρετικά επικίνδυνες δυνάμεις αντίδρασης (σκορτσάρισμα) του μηχανήματος.

### **Ενδυμασία και εξοπλισμός**

Να φοράτε κατάλληλη ενδυμασία και εξοπλισμό.



Τα ρούχα που φοράτε πρέπει να είναι κατάλληλα για την εργασία και δεν πρέπει να σας εμποδίζουν. Να φοράτε εφαρμοστά ρούχα. Φόρμα, όχι ποδιά εργασίας.

Κατά την κοπή χάλυβα, να φοράτε ρούχα από άφλεκτο υλικό (π.χ. δέρμα ή βαμβάκι επεξεργασμένο με μέσο για την επιβράδυνση φλόγας), όχι από συνθετικές ίνες – **Κίνδυνος πυρκαγιάς από σπινθήρες!**

Πάνω στα ρούχα σας δεν πρέπει να υπάρχουν εύφλεκτα υλικά (πριονίδια, καύσιμα, λάδια κ.λπ.).

Μη φοράτε χαλαρά ρούχα που μπορεί να μπλεχτούν στα κινούμενα μέρη του μηχανήματος. Μη φοράτε γραβάτα, κοσμήματα κ.λπ. Αν έχετε μακριά μαλλιά, δέστε και καλύψτε τα με κατάλληλο τρόπο.



**Να φοράτε προστατευτικά άρβυλα** με ανάγλυφο, αντιολισθητικό πέλμα και ασάλινο κάλυμμα δακτύλων.



## ΠΡΟΕΙΔΟΠΟΙΗΣΗ



Να φοράτε γυαλιά ασφαλείας στενής εφαρμογής σύμφωνα με το πρότυπο EN 166 για να μειώνεται ο κίνδυνος τραυματισμού των ματιών. Φροντίζετε ώστε τα γυαλιά ασφαλείας να εφαρμόζουν σωστά.

Να φοράτε ασπίδα προσώπου που να εφαρμόζει σωστά. Μια ασπίδα προσώπου μόνο δεν εξασφαλίζει επαρκή προστασία των ματιών.

Να φοράτε ατομικά μέσα για την προστασία της ακοής, όπως π.χ. ωτασπίδες.

Να φοράτε κράνος όταν υπάρχει κίνδυνος από πτώση αντικειμένων.

Κατά την εργασία μπορεί να δημιουργηθούν σκόνη (π.χ. κρυσταλλικό υλικό από το αντικείμενο που κόβετε), ατμός και καπνός – **Κίνδυνος για την υγεία!**

Αν δημιουργείται σκόνη, να φοράτε πάντοτε κατάλληλη **φιλτράσκα**.

Αν αναμένεται να δημιουργηθούν ατμοί ή καπνός (π.χ. κατά την κοπή υλικών με συνθετικές ύλες), να φοράτε κατάλληλα μέσα για την **προστασία της αναπνοής**.



Να φοράτε ατομικό εξοπλισμό για την προστασία της ακοής, όπως π.χ. ωτασπίδες.

Η STIHL διαθέτει μια πλούσια γκάμα από μέσα ατομικής προστασίας.

## Μεταφορά του μηχανήματος

Πάντα με σβηστό κινητήρα.

Κρατάτε το μηχανήμα από τη σωληνωτή λαβή, με τον δίσκο κοπής προς τα πίσω και τη ζεστή εξάτμιση μακριά από το σώμα σας.

Μην αγγίζετε τα ζεστά μέρη του μηχανήματος, ειδικά την επιφάνεια της εξάτμισης – **Κίνδυνος εγκαύματος!**

Μη μεταφέρετε το μηχανήμα με τοποθετημένο δίσκο κοπής – **Κίνδυνος να σπάσει!**

Κατά τη μεταφορά στο αυτοκίνητο, ασφαλίστε το μηχανήμα από ανατροπή, ζημιά και διαρροή καυσίμου.

## Ανεφοδιασμός



**Η βενζίνη είναι εξαιρετικά εύφλεκτη.** Διατηρείτε απόσταση ασφαλείας από ακάλυπτη φλόγα, προσέχετε να μη χυθεί καύσιμο και μην καπνίζετε.

**Σβήνετε τον κινητήρα** πριν από τον ανεφοδιασμό.

Μην ανεφοδιάζετε το μηχανήμα όσο ο κινητήρας είναι ακόμη ζεστός. Το καύσιμο μπορεί να ξεχειλίσει – **Κίνδυνος πυρκαγιάς!**

Ανοίγετε την τάπα του ρεζερβουάρ με προσοχή, ώστε η τυχόν υπερπίεση μέσα στο ρεζερβουάρ να εκτονωθεί αργά και να μην πεταχτεί καύσιμο προς τα έξω.

Ανεφοδιάζετε το μηχανήμα μόνο σε καλά αεριζόμενο χώρο. Καύσιμο που χύνεται πάνω στο μηχανήμα πρέπει να απομακρυνθεί αμέσως. Αν χυθεί καύσιμο στα ρούχα σας, αλλάξτε τα αμέσως.

Πάνω στη μονάδα του κινητήρα μπορεί να συσσωρευτεί σκόνη. Αν η σκόνη εμποτιστεί με βενζίνη, δημιουργείται κίνδυνος πυρκαγιάς. Απομακρύνετε τακτικά τη σκόνη από τη μονάδα του κινητήρα.



Ελέγξτε για διαρροές! Αν τρέξει καύσιμο, μη βάλετε μπρος τον κινητήρα – **Κίνδυνος θανατηφόρου ατυχήματος λόγω εγκαυμάτων!**

**Τάπα ρεζερβουάρ με σύστημα μπαγιονέ**

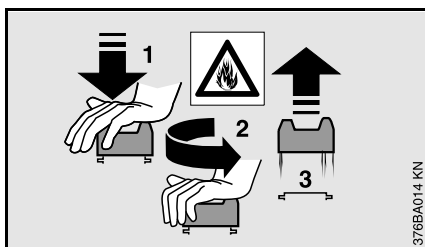

Μη χρησιμοποιείτε εργαλεία για να ανοίξετε ή να κλείσετε την τάπα με μπαγιονέ. Μπορεί να προκληθεί ζημιά στην τάπα και να χυθεί καύσιμο.

Μετά τον ανεφοδιασμό, κλείστε την τάπα προσεκτικά.

### Αρμολόφτης, έδραση άξονα

Μια άψογη έδραση του άξονα εξασφαλίζει ακριβή κυκλικότητα και επιπεδότητα του διαμαντόδισκου. Αν χρειάζεται, ζητήστε από ένα εξειδικευμένο κατάστημα να την ελέγξουν.

### Δίσκοι κοπής

#### Επιλογή κατάλληλου δίσκου κοπής

Οι δίσκοι κοπής πρέπει να είναι εγκεκριμένοι για χρήση σε αρμολόφτη χειρός. Μη χρησιμοποιείτε άλλους δίσκους κοπής ή προσαρμοζόμενα εργαλεία – **Κίνδυνος ατυχήματος!**

Όλοι οι δίσκοι κοπής δεν είναι κατάλληλοι για τα ίδια υλικά: Συμβουλευθείτε τους κωδικούς των δίσκων κοπής.

Η STIHL συνιστά τη μέθοδο υγρής κοπής.

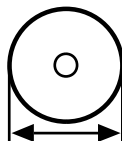

Ελέγξτε την εξωτερική διάμετρο του δίσκου κοπής.

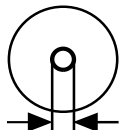

Η οπή του δίσκου κοπής και ο άξονας του αρμολόφτη πρέπει να έχουν την ίδια διάμετρο.

Ελέγξτε την οπή του δίσκου για ζημιές. Μη χρησιμοποιήσετε δίσκο κοπής που έχει ζημιά στην οπή – **Κίνδυνος ατυχήματος!**



Ο επιτρεπόμενος αριθμός στροφών του δίσκου κοπής πρέπει να είναι ίσος ή μεγαλύτερος από τον ανώτατο αριθμό στροφών του άξονα του αρμολόφτη! – βλέπε κεφάλαιο «Τεχνικά χαρακτηριστικά».

Μεταχειρισμένοι δίσκοι κοπής πρέπει πριν από την τοποθέτηση να ελέγχονται για ραγίσματα, σπασίματα, φθορά της κεντρικής οπής, ανωμαλίες επιπεδότητας, κόπωση στο κέντρο, ζημιές ή απώλεια τομείων, σημάδια υπερθέρμανσης (αλλαγή χρώματος) και πιθανές ζημιές στην κεντρική οπή.

Ποτέ μη χρησιμοποιείτε σπασμένο, ραγισμένο ή παραμορφωμένο δίσκο κοπής.

Δίσκοι κακής ποιότητας ή μη εγκεκριμένοι διαμαντόδισκοι μπορεί να παρουσιάσουν ταλάντωση κατά την κοπή. Μια τέτοια ταλάντωση μπορεί να προκαλέσει έντονη επιβράδυνση ή και σφήνωση του δίσκου στην τομή – **Κίνδυνος κλοστήματος! Το κλόστημα μπορεί να προκαλέσει θανατηφόρους τραυματισμούς!** Αντικαταστήστε αμέσως τους διαμαντόδισκους που παρουσιάζουν μόνιμη ή και διαλείπουσα ταλάντωση.

Μην ευθυγραμμίζετε διαμαντόδισκους.

Μη χρησιμοποιήσετε δίσκο κοπής που έχει πέσει κάτω. Μια ζημιά στον δίσκο μπορεί να οδηγήσει σε θραύση του – **Κίνδυνος ατυχήματος!**

Στους δίσκους ρητίνης, προσέξτε την ημερομηνία λήξης.

#### Τοποθέτηση δίσκου κοπής

Ελέγξτε τον άξονα του αρμολόφτη. Μη χρησιμοποιήσετε τον αρμολόφτη αν υπάρχει ζημιά στον άξονα – **Κίνδυνος ατυχήματος!**

Σε διαμαντόδισκους, προσέξτε τη φορά περιστροφής.

Τοποθετήστε την μπροστινή ροδέλα πίεσης. Σφίξτε γερά τη βίδα σύσφιξης. Περιστρέψτε τον δίσκο κοπής με το χέρι, ελέγχοντας οπτικά την κυκλικότητα και την επιπεδότητά του.

### Αποθήκευση δίσκων κοπής

Αποθηκεύετε τους δίσκους κοπής πάνω σε επίπεδη επιφάνεια, σε στεγνό χώρο με σταθερή θερμοκρασία και προστατευμένο από τον παγετό – **Κίνδυνος θραύσης και θρυμματισματος!**

Προστατεύετε τους δίσκους κοπής πάντα από χτυπήματα στο έδαφος ή αντικείμενα.

### Πριν την εκκίνηση

Ελέγξτε την ασφαλή κατάσταση του αρμοκόφτη. Συμβουλευθείτε τα αντίστοιχα κεφάλαια του εγχειριδίου οδηγιών:

- Ελέγξτε το σύστημα τροφοδοσίας για διαρροές, ειδικά τα ορατά εξαρτήματα όπως η τάπα του ρεζερβουάρ, οι συνδέσεις των σωλήνων και η χειροκίνητη αντλία καυσίμου (μόνο για μηχανήματα με χειροκίνητη αντλία καυσίμου). Σε περίπτωση διαρροής ή ζημιάς, μην ξεκινήσετε τον κινητήρα – **Κίνδυνος πυρκαγιάς!** Προτού χρησιμοποιήσετε το μηχανήμα, παραδώστε το σε ένα εξειδικευμένο κατάστημα για επισκευή.
- Ο δίσκος κοπής πρέπει να είναι κατάλληλος για το υλικό που πρόκειται να κόψετε, να είναι σε άριστη κατάσταση και να είναι σωστά τοποθετημένος (φορά περιστροφής, καλή εφαρμογή).

- Ελέγξτε τη σταθερότητα του προφυλακτήρα. Αν ο προφυλακτήρας είναι χαλαρός, απευθυνθείτε σε εξειδικευμένο κατάστημα.
- Η σκανδάλη γκαζιού και η ασφάλειά της πρέπει να κινούνται με ευκολία. Η σκανδάλη γκαζιού πρέπει να επιστρέφει αυτόματα στη θέση ρελαντί.
- Ο διακόπτης πρέπει να γυρίζει εύκολα στη θέση **STOP** ή **0**.
- Βεβαιωθείτε ότι το κάλυμμα του μπουζι είναι καλά στερεωμένο. Αν το κάλυμμα είναι χαλαρό, ενδέχεται να δημιουργηθούν σπινθήρες που μπορούν να ανάψουν το μείγμα καυσίμου/αέρα που βγαίνει από το μηχανήμα – **Κίνδυνος πυρκαγιάς!**
- Μην κάνετε επεμβάσεις στα χειριστήρια και στα συστήματα ασφαλείας.
- Προκειμένου να χειριστείτε τον αρμοκόφτη με ασφάλεια, οι χειρολαβές πρέπει να είναι καθαρές και στεγνές, χωρίς λάδια και ακαθαρσίες.
- Για υγρή χρήση, φροντίστε να υπάρχει επαρκής ποσότητα νερού διαθέσιμη.

Το μηχανήμα επιτρέπεται να χρησιμοποιείται μόνο εφόσον είναι σε ασφαλή κατάσταση λειτουργίας – **Κίνδυνος ατυχήματος!**

### Εκκίνηση κινητήρα

Ξεκινήστε τον κινητήρα σε απόσταση τουλάχιστον 3 μέτρων από το σημείο ανεφοδιασμού και όχι μέσα σε κλειστό χώρο.

Μόνο σε επίπεδο έδαφος. Πάρτε σταθερή και ασφαλή στάση και κρατήστε το μηχανήμα σταθερά στα χέρια. Ο δίσκος κοπής δεν επιτρέπεται να είναι σε επαφή με το έδαφος ή με άλλα αντικείμενα ή να βρίσκεται μέσα στην τομή.

Ο δίσκος κοπής μπορεί να περιστραφεί αμέσως μετά την εκκίνηση.

Ο χειρισμός του μηχανήματος γίνεται από ένα μόνο άτομο. Μην αφήνετε άλλα άτομα να πλησιάζουν στην περιοχή εργασίας, ακόμα και κατά την εκκίνηση.

Μη βάζετε μπρος το μηχανήμα ενώ το κρατάτε στον αέρα. Ξεκινήστε το μηχανήμα όπως περιγράφεται στο εγχειρίδιο οδηγιών.

Όταν αφήνετε τη σκανδάλη γκαζιού, ο δίσκος κοπής δεν σταματά αμέσως αλλά συνεχίζει να περιστρέφεται για λίγο, ως αποτέλεσμα της ορμής του – **Κίνδυνος τραυματισμού!**

### Κράτημα και χειρισμός του μηχανήματος

Χρησιμοποιείτε τον αρμοκόφτη μόνο κρατώντας τον στα χέρια ή τοποθετημένο σε φορείο οδήγησης STIHL.



## Κοπή στο χέρι

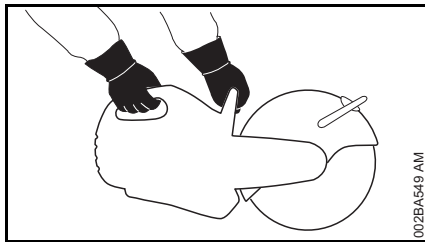

Κρατάτε το μηχάνημα πάντοτε **με τα δύο χέρια**: Το δεξί σας χέρι στην πίσω χειρολαβή, ακόμα κι αν είστε αριστερόχειρας. Για σταθερή καθοδήγηση του μηχανήματος, πιάστε τη σωληνωτή λαβή και τη χειρολαβή γερά με τους αντίχειρες.

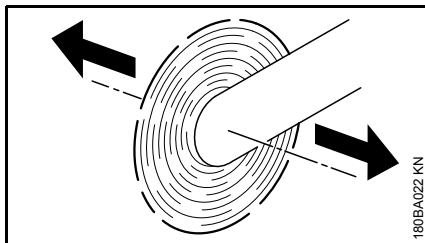

Αν ωθήσετε τον αρμοκόφτη με περιστρεφόμενο δίσκο κοπής προς την κατεύθυνση του βέλους, δημιουργείται μια δύναμη που τείνει να ανατρέψει το μηχάνημα.

Το αντικείμενο προς κατεργασία πρέπει να είναι σταθερό. Κινείτε πάντα το μηχάνημα προς το αντικείμενο, ποτέ το αντίθετο.

## Φορείο οδήγησης

Οι αρμοκόφτες της STIHL μπορούν να προσαρμοστούν σε φορείο καθοδήγησης της STIHL.

## Προφυλακτήρας

Η περιοχή ρύθμισης του προφυλακτήρα περιορίζεται από έναν πείρο αναστολής. Μην πιέσετε ποτέ τον προφυλακτήρα πέρα από τον πείρο αναστολής.

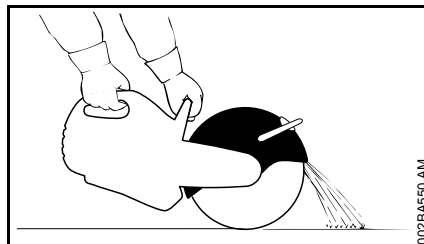

Ρυθμίστε σωστά το προστατευτικό κάλυμμα του δίσκου κοπής: Τα σωματίδια του υλικού κατεργασίας πρέπει να κατευθύνονται μακριά από τον χρήστη και το μηχάνημα.

Προσέξτε την κατεύθυνση που ακολουθούν τα σωματίδια που αποσπώνται από το υλικό κατεργασίας.

## Κατά την εργασία

Σε περίπτωση κινδύνου ή έκτακτης ανάγκης, σβήστε αμέσως τον κινητήρα, γυρίζοντας τον διακόπτη στη θέση **STOP** ή **0**.

Βεβαιωθείτε ότι ο κινητήρας λειτουργεί σωστά στο ρελαντί: Κατά την ελευθέρωση της σκανδάλης, η μετάδοση κίνησης προς τον δίσκο κοπής πρέπει να διακοπεί και ο δίσκος πρέπει να σταματήσει.

Ελέγχετε τακτικά τη λειτουργία στο ρελαντί. Αν ο δίσκος περιστρέφεται στο ρελαντί, δώστε το μηχάνημα σε ειδικευμένο κατάστημα για επισκευή.

Καθαρίστε τον χώρο εργασίας. Προσοχή σε εμπόδια, τρύπες και χαντάκια.

Προσοχή όταν εργάζεστε σε ολισθηρό, βρεγμένο ή χιονισμένο έδαφος, σε πλαγιές, σε ανώμαλο έδαφος κ.λπ. – **Κίνδυνος να γλιστρήσετε!**

Μην εργάζεστε ποτέ ενώ στέκεστε πάνω σε σκάλα ή ασταθές σημείο. Μην κρατάτε το μηχάνημα πάνω από το ύψος των ώμων σας και μην κόβετε με το ένα μόνο χέρι – **Κίνδυνος ατυχήματος!**

Φροντίζετε πάντα για σταθερή και ασφαλή στάση του σώματός σας.

Μη δουλεύετε μόνος. Μένετε πάντα σε απόσταση ακοής από άλλα άτομα που μπορούν να σας προσφέρουν βοήθεια σε περίπτωση ανάγκης.

Μην αφήνετε άλλα άτομα να πλησιάσουν στην περιοχή εργασίας. Διατηρείτε ασφαλή απόσταση από άλλα άτομα, ώστε να μην κινδυνεύουν από τον θόρυβο και εκσφενδονιζόμενα αντικείμενα.

Όταν φοράτε εξαρτήματα για την προστασία της ακοής, χρειάζεται τεταμένη προσοχή και πρέπει να έχετε το νου σας για πιθανούς κινδύνους, επειδή είναι εκ των πραγμάτων μειωμένη η ικανότητά σας να αντιλαμβάνεστε προειδοποιητικούς ήχους (φωνές, συναγερμούς κ.λπ.).

Παρεμβάλλετε τακτικά διαλείμματα εργασίας.

Να εργάζεστε ήρεμα και με περίσκεψη, και μόνο με καλές συνθήκες ορατότητας και φωτισμού. Δουλεύετε προσεκτικά. Μη θέτετε τρίτους σε κίνδυνο.



Μόλις πάρει μπρος ο κινητήρας, το μηχάνημα αρχίζει να παράγει δηλητηριώδη καυσαέρια. Τα αέρια αυτά μπορεί να είναι άοσμα και άορατα και να περιέχουν άκαυστους υδρογονάνθρακες και βενζόλιο. Ποτέ μη χρησιμοποιείτε το μηχάνημα σε κλειστό ή ανεπαρκώς αεριζόμενο χώρο, ακόμα κι αν είναι εφοδιασμένο με καταλύτη.

Αν εργάζεστε μέσα σε χαντάκια, λάκκους, φρεάτια ή παρόμοιους χώρους, εξασφαλίζετε πάντοτε επαρκείς εναλλαγές αέρα – **Κίνδυνος θανατηφόρου ατυχήματος από δηλητηρίαση!**

Αν αισθανθείτε αδιαθεσία ή πονοκέφαλο, αν αντιληφθείτε διαταραχές στην ακοή ή στην όρασή σας (π.χ. περιορισμός του οπτικού πεδίου), ή αν διαπιστώσετε έλλειψη συγκέντρωσης, διακόψτε αμέσως την εργασία. Τα συμπτώματα αυτά μπορεί να προκαλούνται μεταξύ άλλων από υψηλή συγκέντρωση καυσαερίων – **Κίνδυνος ατυχήματος!**

**Μην καπνίζετε** κατά τη χρήση του μηχανήματος ή όταν βρίσκεστε κοντά σ' αυτό – **Κίνδυνος πυρκαγιάς!**

Αν το μηχάνημα εκτεθεί σε αντικανονικές καταπονήσεις (π.χ. χτύπημα ή πτώση), ελέγξτε οπωσδήποτε την κατάστασή του πριν συνεχίσετε τη χρήση – Βλέπε επίσης «Πριν την εκκίνηση». Ελέγξτε ειδικά τη στεγανότητα του συστήματος τροφοδοσίας καυσίμου και τη λειτουργία των συστημάτων ασφαλείας. Σε καμία

περίπτωση δεν επιτρέπεται να χρησιμοποιήσετε μηχάνημα που δεν είναι απόλυτα ασφαλές. Αν έχετε αμφιβολίες, απευθυνθείτε σε ένα εξειδικευμένο κατάστημα.

Μην αγγίζετε ποτέ περιστρεφόμενο δίσκο κοπής με το χέρι σας ή άλλο μέρος του σώματος.

Ελέγχετε τον χώρο εργασίας. Αποφεύγετε κινδύνους από ζημιές σε σωληνώσεις και ηλεκτρικά καλώδια.

Το μηχάνημα δεν επιτρέπεται να χρησιμοποιείται κοντά σε εύφλεκτα υλικά και καύσιμα αέρια.

Μην κόβετε σωλήνες, μεταλλικά βαρέλια ή άλλα δοχεία αν δεν είστε βέβαιος ότι δεν περιέχουν πτητικές ή εύφλεκτες ουσίες.

Μην αφήνετε τον κινητήρα να λειτουργεί χωρίς επίβλεψη. Σβήνετε τον κινητήρα κάθε φορά που αφήνετε το μηχάνημα (π.χ. σε διαλείμματα εργασίας).

Πριν ακουμπήσετε τον αρμοκόφτη στο έδαφος:

- Σβήσιμο κινητήρα
- Περιμένετε μέχρι να σταματήσει ο δίσκος κοπής, ή σταματήστε τον δίσκο φέρνοντάς τον προσεκτικά σε επαφή με μια σκληρή επιφάνεια (π.χ. πλάκα από μπετόν).



Ελέγχετε τακτικά τον δίσκο κοπής. Αλλάξτε τον δίσκο αμέσως, αν διαπιστώσετε ραγίσματα, παραμόρφωση ή άλλες ζημιές (π.χ. από υπερθέρμανση) – **Κίνδυνος ατυχήματος** λόγω θραύσης!

Αν παρατηρήσετε αλλαγές στη συμπεριφορά κοπής (π.χ. αυξημένες δονήσεις, μειωμένη απόδοση), διακόψτε την εργασία σας και εξαλείψτε την αιτία της αλλαγής.

## Δυνάμεις αντίδρασης

Οι δυνάμεις αντίδρασης που παρουσιάζονται πιο συχνά, είναι το κλότσημα και το τραβήγμα.



Κίνδυνος κλοτσήματος – **Το κλότσημα μπορεί να προκαλέσει θανατηφόρους τραυματισμούς.**

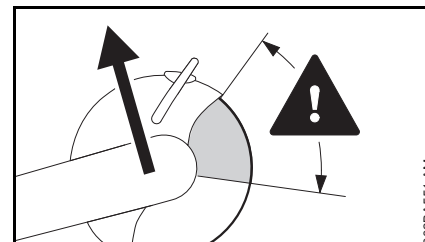

Σε περίπτωση κλοτσήματος (σκορτσάρισμα), ο αρμοκόφτης πινάσσεται ξαφνικά και ανεξέλεγκτα προς τον χειριστή.

**Το κλότσημα παρουσιάζεται π.χ. όταν ο αρμοκόφτης:**

- σφηνώνεται, κυρίως στο πάνω τεταρτημόριο του δίσκου,
- φρενάρει έντονα, λόγω επαφής με στερεό αντικείμενο.

**Περιορισμός του κινδύνου κλοτσήματος**

- Δουλεύετε σωστά και με περισκεψη.
- Κρατάτε τον αρμοκόφτη πάντοτε γερά με τα δύο χέρια.

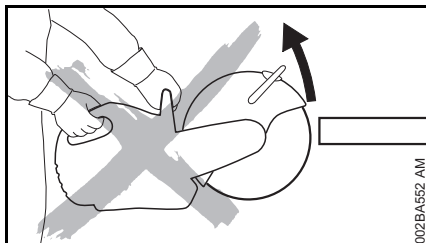

- Αποφεύγετε να κόβετε με το πάνω τεταρτημόριο του δίσκου κοπής. Όταν εισάγετε τον δίσκο κοπής σε μια ημιτελή τομή, αυτό πρέπει να γίνει με εξαιρετική προσοχή. Μη στρέψετε τον δίσκο και μην τον εισάγετε απότομα στην τομή.

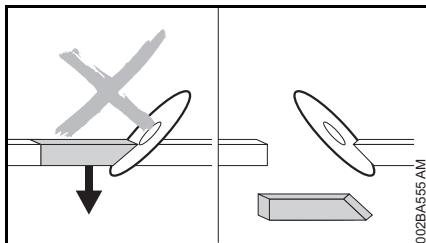

- Το τμήμα που αποκόπεται δεν επιτρέπεται να σφηνώνει και να φρενάρει το δίσκο κοπής.
- Υπολογίζετε πάντα τις πιθανές μετακινήσεις του αντικειμένου που κόβετε και άλλες αιτίες που θα μπορούσαν να κλείσουν την τομή και να προκαλέσουν τη σφήνωση του δίσκου.

- Φροντίζετε πάντα για ασφαλή στερέωση και κατάλληλη υποστήριξη του αντικειμένου κατεργασίας, έτσι ώστε ο αρμός να παραμείνει ανοιχτός, τόσο κατά τη διάρκεια της κοπής όσο και μετά.
- Επομένως, τα αντικείμενα που πρόκειται να κόψετε δεν επιτρέπεται να «κοιλιάζουν» και πρέπει να είναι ασφαλισμένα με τέτοιο τρόπο, ώστε να μη μπορούν να κυλήσουν ή να κινηθούν.

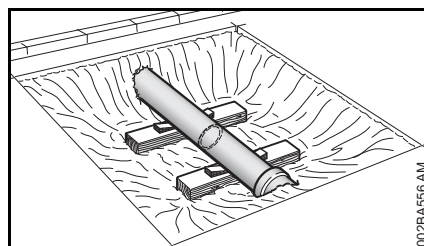

- Ελεύθεροι σωλήνες πρέπει να υποστηρίζονται σταθερά και αξιόπιστα, ενδεχομένως με σφήνες, υπολογίζοντας πάντα την υπόβαση και το υπόστρωμα. Μπορεί να πέσουν κομμάτια του υλικού.
- Χρησιμοποιείτε νερό κατά τη χρήση διαμαντόδισκων.
- Ανάλογα με τον τύπο τους, οι δίσκοι ρητίνης είναι κατάλληλοι είτε μόνο για ξηρή κοπή είτε μόνο για υγρή κοπή. Με δίσκους ρητίνης για υγρή κοπή, να χρησιμοποιείτε μόνο τη μέθοδο υγρής κοπής.

## Τράβηγμα

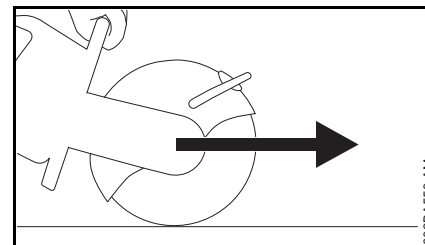

Όταν ο δίσκος κοπής έρχεται σε επαφή με την πάνω πλευρά του αντικειμένου προς κοπή, ο αρμοκόφτης τραβιέται μακριά από τον χρήστη.

## Εργασία – Κοπή



Κινείτε τον δίσκο κοπής μόνο στην ευθεία της τομής. Μη γέρνετε το μηχάνημα και μην ασκείτε πίεση στα τοιχώματα της τομής.



Μην κόβετε λοξά και μη χρησιμοποιείτε το μηχάνημα για εκχόνδριση.

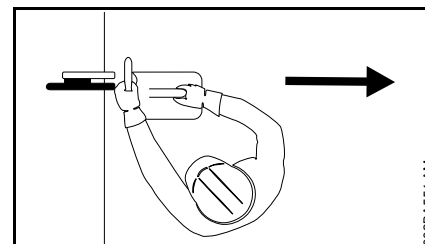

Φροντίζετε πάντα ώστε να μη βρίσκονται μέρη του σώματός σας στην προέκταση της κατεύθυνσης κοπής. Βεβαιώστε πάντα ότι υπάρχει επαρκής ελεύθερος

χώρος. Ειδικά σε σκάμματα εργοταξίων, δημιουργήστε αρκετό ελεύθερο χώρο για τον χρήστη και για την πτώση του αποκοπτόμενου τμήματος του αντικειμένου.

Μη σκύβετε πολύ προς τα εμπρός κατά την εργασία και ποτέ μη σκύβετε πάνω από τον δίσκο κοπής, ειδικά όταν ο προφυλακτήρας έχει αποτραβηχτεί.

Μη δουλεύετε πάνω από το ύψος των ώμων σας.

Χρησιμοποιείτε τον αρμοκόφτη μόνο για εργασίες κοπής. Μην τον χρησιμοποιήσετε για να ανασηκώσετε ή να σπρώξετε αντικείμενα.

Μην πιέζετε τον αρμοκόφτη.

Πρώτα αποφασίστε την κατεύθυνση κοπής, και μετά τοποθετήστε τον αρμοκόφτη στο υλικό. Μην αλλάξετε την κατεύθυνση κοπής. Μη χτυπάτε το μηχάνημα μέσα στον αρμό, και μην αφήνετε το μηχάνημα να πέσει μέσα στον αρμό – **Κίνδυνος θραύσης!**

Διαμαντόδισκοι: Σε περίπτωση μείωσης της απόδοσης κοπής, ελέγξτε την κατάσταση τροχίσματος του διαμαντόδισκου. Αν χρειάζεται, τροχίστε τον δίσκο. Για τον σκοπό αυτό, κόψτε για λίγο διάστημα ένα υλικό με λειαντικές ιδιότητες, όπως αμμόλιθος, κυψελώδες σκυροδέμα ή άσφαλτος.

Στο τέλος της τομής, ο αρμοκόφτης παύει να στηρίζεται στην τομή, μέσω του δίσκου κοπής. Στο σημείο αυτό, ο χρήστης πρέπει να αναλάβει το βάρος του μηχανήματος – **Κίνδυνος απώλειας του ελέγχου!**



Κατά την κοπή χάλυβα: **Κίνδυνος πυρκαγιάς** από πυρακτωμένα σωματίδια του υλικού!

Διατηρείτε τα ηλεκτρικά καλώδια στεγνά και καθαρά – **Κίνδυνος ηλεκτροπληξίας!**

Κινείτε τον δίσκο κοπής πέρα-δώθε μέσα στο αντικείμενο κατεργασίας, χωρίς να τον σπρώχνετε μέσα στο υλικό. Μη χρησιμοποιείτε τον αρμοκόφτη για να διορθώσετε τομές που έχουν ολοκληρωθεί. Μην κόψετε τα σημεία σύνδεσης ή τις λωρίδες θραύσης που έχουν απομείνει, αλλά σπάστε τα (π.χ. με ένα σφυρί).

Κατά τη χρήση διαμαντόδισκων χρησιμοποιήστε τη μέθοδο υγρής κοπής, π.χ. με τον σύνδεσμο νερού της STIHL.

Ανάλογα με τον τύπο τους, οι δίσκοι ρητίνης είναι κατάλληλοι είτε μόνο για ξηρή κοπή είτε μόνο για υγρή κοπή.

Κατά τη χρήση δίσκων ρητίνης που είναι κατάλληλοι μόνο για υγρή κοπή, χρησιμοποιήστε τη μέθοδο υγρής κοπής, π.χ. με τον σύνδεσμο νερού της STIHL.

Κατά τη χρήση δίσκων ρητίνης που είναι κατάλληλοι μόνο για ξηρή κοπή, χρησιμοποιήστε τη μέθοδο ξηρής κοπής. Αν χρησιμοποιήσετε τέτοιους δίσκους ρητίνης με τη μέθοδο υγρής κοπής, θα στομώσουν και θα χάσουν την απόδοσή τους. Αν οι δίσκοι ρητίνης για ξηρή κοπή βραχούν κατά τη διάρκεια της χρήσης (π.χ. από νερό σε λακούβες του δρόμου ή υπολείμματα νερού σε σωλήνες), μην αυξήσετε την πίεση κοπής αλλά μετριάστε τη δύναμή σας –

**Κίνδυνος θραύσης!** Δίσκοι ρητίνης ξηρής κοπής που έχουν βραχεί πρέπει να καταναλωθούν αμέσως.

### Φορείο οδήγησης

Καθαρίστε τη διαδρομή του φορείου από εμπόδια. Αν το φορείο κινείται πάνω από εμπόδια, ο δίσκος κοπής μπορεί να στραβώσει μέσα στην τομή – **Κίνδυνος να σπάσει!**

### Δονήσεις

Κατά την παρατεταμένη χρήση του μηχανήματος, οι δονήσεις που παράγονται από τον κινητήρα ενδέχεται να προκαλέσουν προβλήματα στην αιμάτωση των χεριών.

Δεν μπορεί να δοθεί μια συγκεκριμένη διάρκεια χρήσης που να ισχύει για όλες τις περιπτώσεις, επειδή εξαρτάται από διάφορους παράγοντες.

Παράγοντες που παρατείνουν τη διάρκεια χρήσης είναι π.χ.:

- Κατάλληλη προστασία των χεριών (ζεστά γάντια)
- Τακτικά διαλείμματα

Παράγοντες που μειώνουν τη διάρκεια χρήσης είναι π.χ.:

- η ειδική, προσωπική προδιάθεση για κακή αιμάτωση (χαρακτηριστικό γνώρισμα: συχνά κρύα δάχτυλα, ρίγη)
- χαμηλή θερμοκρασία περιβάλλοντος
- η δύναμη με την οποία πιάνετε το μηχάνημα (το πολύ σφιχτό κράτημα παρεμποδίζει την αιμάτωση)

Εάν, σε περίπτωση τακτικής και παρατεταμένης χρήσης του μηχανήματος, παρουσιάζονται επανειλημμένα ενοχλήσεις από τη χρήση (π.χ. μυρμήγκιασμα στα δάχτυλα) συνιστούμε να κάνετε ιατρικές εξετάσεις.

### Συντήρηση και επισκευές

Συντηρείτε τακτικά το μηχάνημα. Εκτελείτε μόνο τις εργασίες συντήρησης και επισκευής που περιγράφονται στις οδηγίες χρήσης. Για όλες τις άλλες εργασίες, απευθυνθείτε σε ένα ειδικευμένο κατάστημα.

Η STIHL συνιστά να αναθέσετε τις εργασίες συντήρησης και επισκευής αποκλειστικά στους επίσημους αντιπροσώπους της STIHL. Οι επίσημοι αντιπρόσωποι της STIHL έχουν τη δυνατότητα να λάβουν μέρος σε τακτικά προγράμματα εκπαίδευσης και έχουν στη διάθεσή τους τις απαραίτητες τεχνικές πληροφορίες.

Χρησιμοποιείτε μόνο ανταλλακτικά καλής ποιότητας. Διαφορετικά μπορεί να υπάρξει κίνδυνος για ατυχήματα ή ζημιές στο μηχάνημα. Αν έχετε απορίες, απευθυνθείτε σε ένα ειδικευμένο κατάστημα.

Η STIHL συνιστά να χρησιμοποιήσετε γνήσια ανταλλακτικά STIHL. Οι ιδιότητες των γνήσιων προϊόντων είναι άριστα προσαρμοσμένες στο μηχάνημα και στις απαιτήσεις του χρήστη.

Πριν από επισκευές, συντήρηση και καθαρίσματα, **σβήνετε πάντα τον κινητήρα – Κίνδυνος τραυματισμού!**

Αν έχετε αποσυνδέσει το καλώδιο ανάφλεξης ή αν έχετε ξεβιδώσει το μπουζί, επιτρέπεται να τραβάτε τη μίζα

μόνο εφόσον ο διακόπτης είναι στη θέση **STOP** ή **0** – **Κίνδυνος πυρκαγιάς** από σπινθήρες έξω από τον κύλινδρο.

Μην εκτελείτε εργασίες συντήρησης και μη φυλάσσετε το μηχάνημα κοντά σε ακάλυπτη φλόγα – **Κίνδυνος πυρκαγιάς** λόγω του καυσίμου!

Βεβαιώνεστε τακτικά ότι η τάπα του ρεζερβουάρ είναι στεγανή.

Χρησιμοποιείτε μόνο μπουζί που έχουν εγκριθεί από τη STIHL – Βλέπε «Τεχνικά χαρακτηριστικά».

Ελέγξτε το καλώδιο ανάφλεξης (άθικτη μόνωση, καλή εφαρμογή).

Ελέγξτε την κατάσταση της εξάτμισης.

Μη χρησιμοποιήσετε το μηχάνημα με ελαττωματική ή χωρίς εξάτμιση – **Κίνδυνος πυρκαγιάς! – Βλάβη της ακοής!**

Μην αγγίζετε τη ζεστή εξάτμιση – **Κίνδυνος εγκαύματος!**

Ελέγξτε τα αντιδονητικά στο κάτω μέρος του μηχανήματος. Το περίβλημα δεν επιτρέπεται να σέρνεται στο έδαφος – **Κίνδυνος ζημιάς!**

Η κατάσταση των αντιδονητικών στοιχείων επηρεάζει το επίπεδο των ταλαντώσεων. Ελέγχετε τακτικά τα αντιδονητικά.

## Παραδείγματα χρήσης

**Με διαμαντόδισκο, να χρησιμοποιείτε πάντα υγρή μέθοδο κοπής.**

**Αύξηση διάρκειας ζωής και ταχύτητας κοπής**

Τροφοδοτείτε νερό στον δίσκο κοπής σε όλες τις φάσεις κοπής.

**Δέσμευση σκόνης**

Φροντίστε ώστε η παροχή νερού στον δίσκο κοπής να είναι τουλάχιστον 0,6 L/min.

**Σύνδεσμος νερού**

- Σύνδεσμος νερού στο μηχάνημα για την παροχή νερού σε όλες τις φάσεις λειτουργίας.
- Δοχείο νερού υπό πίεση 10 L, για δέσμευση σκόνης
- Δοχείο νερού για δέσμευση σκόνης, για χρήση στο φορείο καθοδήγησης

**Ξηρή ή υγρή κοπή με δίσκους ρητίνης, ανάλογα με τον τύπο**

Ανάλογα με τον τύπο τους, οι δίσκοι ρητίνης είναι κατάλληλοι είτε μόνο για ξηρή κοπή είτε μόνο για υγρή κοπή.

**Δίσκοι ρητίνης που είναι κατάλληλοι μόνο για ξηρή κοπή**

Κατά την ξηρή κοπή, να φοράτε κατάλληλη μάσκα για προστασία από την σκόνη.

Αν αναμένεται να δημιουργηθούν ατμοί ή καπνός (π.χ. κατά την κοπή υλικών με συνδετικές ύλες), να φοράτε κατάλληλα μέσα για την **προστασία της αναπνοής**.

**Δίσκοι ρητίνης που είναι κατάλληλοι μόνο για υγρή κοπή**



Χρησιμοποιείτε τους δίσκους αυτούς μόνο με νερό.

Για τη δέσμευση σκόνης, φροντίστε ώστε η παροχή νερού στον δίσκο κοπής να ανέρχεται τουλάχιστον σε 1 L/min. Για να μη μειώνεται η απόδοση κοπής, φροντίστε ώστε η παροχή νερού στον δίσκο κοπής να μην υπερβαίνει τα 4 L/min.

Μετά την εργασία, λειτουργήστε το μηχάνημα χωρίς νερό για 3 έως 6 δευτερόλεπτα με κανονικό αριθμό στροφών, για να απομακρύνετε το νερό από τον δίσκο κοπής.

- Σύνδεσμος νερού στο μηχάνημα για την παροχή νερού σε όλες τις φάσεις λειτουργίας.
- Δοχείο νερού υπό πίεση 10 L, για δέσμευση σκόνης
- Δοχείο νερού για δέσμευση σκόνης, για χρήση στο φορείο καθοδήγησης

### Διαμαντόδισκοι και δίσκοι συνθετικής ρητίνης: Προσοχή

Τα αντικείμενα προς κοπή

- πρέπει να στηρίζονται στο σημείο κοπής,
- πρέπει να ασφαλιζονται από κύλιση κ.λπ.,
- πρέπει να ασφαλιζονται έναντι ταλαντώσεων.

**Κομμένα μέρη**

Όταν διαχωρίζετε τεμάχια ή δημιουργείτε εγκοπές, είναι σημαντικό να ακολουθήσετε τη σωστή σειρά τομών. Η τελευταία τομή πρέπει να γίνεται με τέτοιο τρόπο, ώστε ο δίσκος κοπής να μη σφηνώσει και το κομμάτι που διαχωρίζεται ή απομακρύνεται να μη θέσει σε κίνδυνο τον χειριστή.

Ενδεχομένως αφήστε μερικά λεπτά σημεία σύνδεσης, που κρατούν το διαχωριζόμενο κομμάτι στη θέση του. Αργότερα μπορείτε να σπάσετε αυτά τα σημεία σύνδεσης.

Πριν από την τελική τομή διαχωρισμού, προσδιορίστε:

- πόσο βαρύ είναι το κομμάτι,
- πως μπορεί να κινηθεί μετά τον διαχωρισμό,
- αν βρίσκεται υπό ένταση.

Σπάζοντας το κομμάτι, φροντίστε να μην εκθέσετε τυχόν βοηθούς σε κίνδυνο.

### Διαχωρισμός με περισσότερα από ένα περάσματα

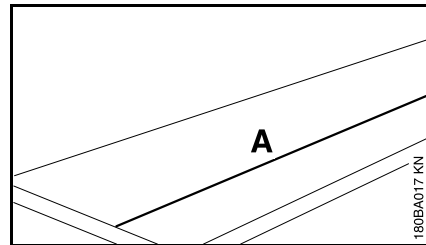

- Χαράζτε μια βοηθητική γραμμή (A).

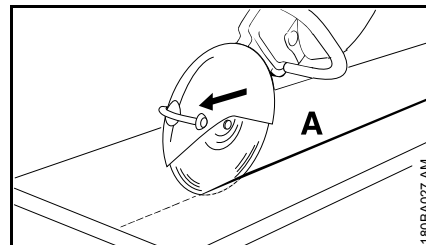

- Εργαστείτε κατά μήκος της βοηθητικής γραμμής. Αν θέλετε να διορθώσετε την τομή, μην αλλάξετε κατεύθυνση στον δίσκο κοπής ενώ κόβετε, αλλά ξεκινήστε μια νέα τομή. Το βάθος κοπής σε κάθε πέρασμα δεν πρέπει να υπερβαίνει τα 5 με 6 cm. Υλικά με μεγάλο πάχος πρέπει να κόβονται σε περισσότερα από ένα περάσματα.

### Κοπή πλακών

- Τοποθετήστε την πλάκα σταθερά (π.χ. σε ένα υπόστρωμα που δεν γλιστρά ή πάνω σε άμμο).

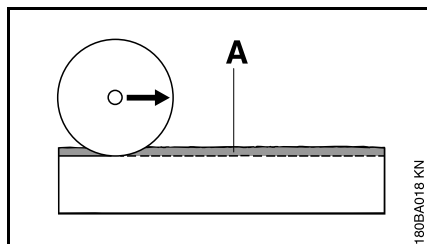

- Κόψτε ένα αβαθές βοηθητικό αυλάκι (A) πάνω στη γραμμή που χαράξατε.

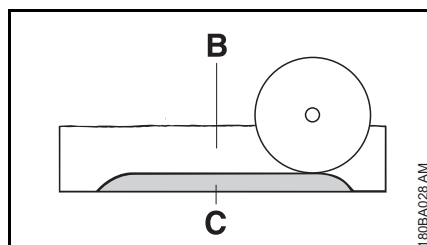

- Βαθύνετε τον αρμό (B).
- Αφήστε μια λωρίδα σύνδεσης (C).
- Κόψτε την πλάκα πρώτα στα άκρα, για να μην σπάσει υλικό από τις άκρες.
- Σπάστε την πλάκα.

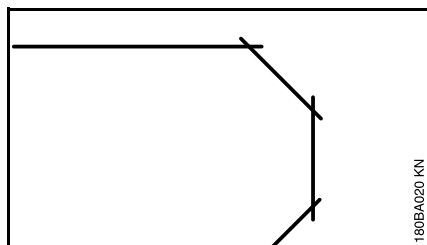

- Γωνίες πρέπει να δημιουργούνται με πολλαπλές τομές. Μην αλλάζετε την κατεύθυνση του δίσκου κοπής κατά τη διάρκεια της τομής.

## Κοπή σωλήνων και στρογγυλών/κοίλων σωμάτων

- Σταθεροποιήστε σωλήνες και στρογγυλά/κοίλα σώματα ώστε να μην ταλαντεύουν και να μη μπορούν να γλιστρήσουν ή κυλήσουν.
- Λάβετε υπόψη το βάρος και την κατεύθυνση πτώσης του αποκοπόμενου τμήματος.
- Καθορίστε και χαράξτε τη γραμμή κοπής, αποφεύγοντας τους σπλισμούς, ειδικά στην κατεύθυνση κοπής.
- Προσδιορίστε τη σειρά των τομών που θα χρειαστούν.
- Κόψτε ένα αβαθές βοηθητικό αυλάκι πάνω στη γραμμή κοπής που χαράξατε.
- Βαθύνετε τον αρμό σταδιακά, ωθώντας τον αρμοκόφτη μέσα στο βοηθητικό αυλάκι και αυξάνοντας κάθε φορά το βάθος τομής σύμφωνα με τις συστάσεις για το εκάστοτε στάδιο της εργασίας. Για μικρές διορθώσεις στην κατεύθυνση, μην αλλάζετε την κατεύθυνση του δίσκου κοπής ενώ κόβετε, αλλά ξεκινήστε μια νέα τομή. Ενδεχομένως, αφήστε μερικά λεπτά σημεία σύνδεσης που θα κρατήσουν το διαχωριζόμενο τμήμα στη θέση του. Σπάστε αυτά τα σημεία σύνδεσης μετά την τελευταία τομή.

## Κοπή σωλήνων από σκυρόδεμα

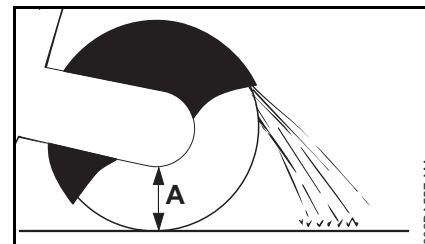

Η διαδικασία εξαρτάται από την εξωτερική διάμετρο του σωλήνα και από το μέγιστο βάθος κοπής του δίσκου (A).

- Σταθεροποιήστε τον σωλήνα ώστε να μην ταλαντεύει και να μη μπορεί να γλιστρήσει ή να κυλήσει.
- Λάβετε υπόψη το βάρος, την τάση και την κατεύθυνση πτώσης του αποκοπόμενου τμήματος.

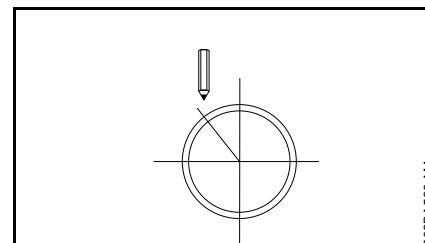

- Καθορίστε και χαράξτε τη διαδικασία κοπής.
- Προσδιορίστε τη σειρά των τομών.

### Εξωτερική διάμετρος μικρότερη από το βάθος κοπής του δίσκου

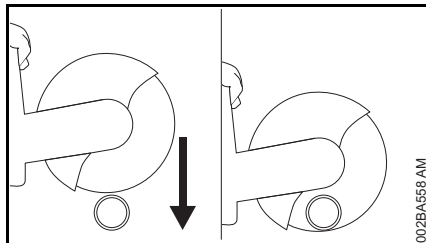

- Κόψτε τον σωλήνα με **μία** τομή από πάνω προς τα κάτω.

### Εξωτερική διάμετρος μεγαλύτερη από το βάθος κοπής του δίσκου

Πρώτα μελετήστε, μετά ξεκινήστε. Εδώ απαιτούνται **περισσότερες από μία** τομές. Η σωστή σειρά είναι σημαντική.

- Γυρίστε τον προφυλακτήρα στον πίσω αναστολέα.

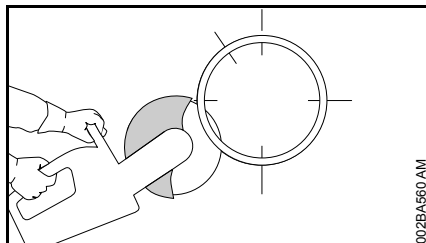

- Ξεκινήστε από κάτω, δουλεύοντας με το πάνω τεταρτημόριο του δίσκου κοπής.

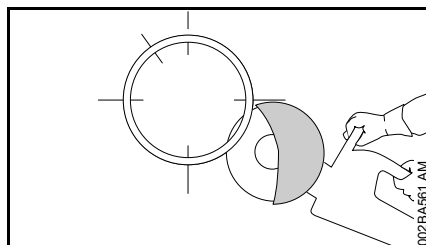

- Κόψτε το κάτω μέρος από την άλλη πλευρά, πάλι με το πάνω τεταρτημόριο του δίσκου κοπής.

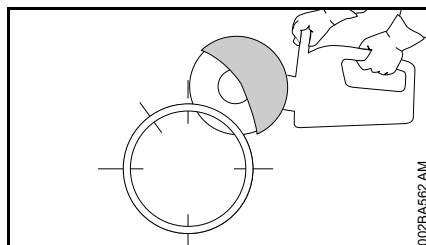

- Πρώτη πλευρική τομή στο πάνω μέρος του σωλήνα

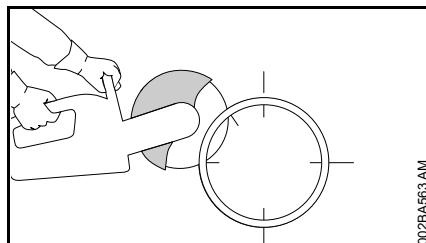

- Δεύτερη πλευρική τομή στην περιοχή που σημειώνεται στην εικόνα. Μην προχωρήσετε την τομή μέσα στην περιοχή της τελευταίας τομής, για να διατηρήσετε υπό έλεγχο το τμήμα του σωλήνα που αποκόπτεται.

Κάντε την τελική τομή στο πάνω μέρος μόνο αφού ολοκληρώσετε όλες τις τομές στο κάτω μέρος και στα πλάγια.

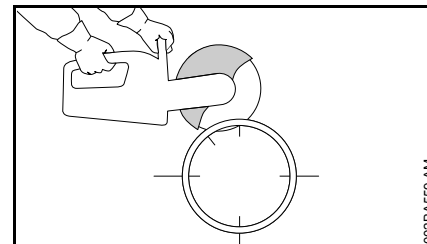

- Η τελευταία τομή πρέπει να γίνεται πάντα από πάνω (περίπου 15% της διαμέτρου του σωλήνα).

### Σωλήνας από σκυρόδεμα – δημιουργία ανοίγματος

Η σειρά των τομών (1 έως 4) είναι σημαντική:

- Πρώτα, κάντε τις απαραίτητες τομές στα μέρη που είναι λιγότερο προσιτά.

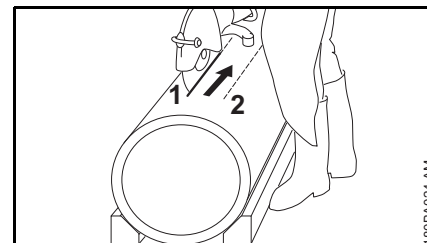

- Εκτελέστε τις τομές με τέτοιο τρόπο, ώστε ο δίσκος να μη σφηνωθεί στην τομή.



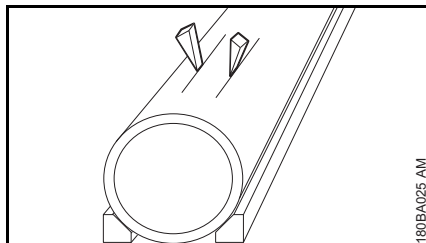

- Χρησιμοποιήστε σφήνες ή αφήστε μικρά σημεία σύνδεσης που θα σπάσετε μετά την ολοκλήρωση των τομών.

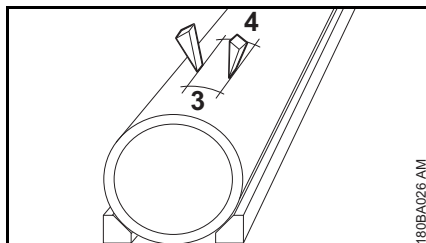

- Εάν, μετά τις τομές, το τμήμα που κόβετε παραμένει μέσα στο άνοιγμα (λόγω των σφηνών ή των σημείων σύνδεσης), μην κάνετε άλλες τομές αλλά σπάστε το τμήμα του σωλήνα που θα αφαιρέσετε.

## Δίσκοι κοπής

Οι δίσκοι κοπής εκτίθενται σε εξαιρετικά μεγάλα φορτία, ειδικά όταν χρησιμοποιούνται σε αρμοκόφτη χειρός.

Για τον λόγο αυτό, να χρησιμοποιείτε μόνο δίσκους κοπής που έχουν εγκριθεί για χρήση σε μηχανήματα χειρός κατά EN 13236 (διαμαντόδισκοι) ή EN 12413 (δίσκοι συνθετικής ρητίνης) και φέρουν αντίστοιχη σήμανση. Μην υπερβαίνετε τον μέγιστο αριθμό στροφών του δίσκου κοπής – **Κίνδυνος ατυχήματος!**

Οι δίσκοι κοπής που έχουν αναπτυχθεί από την STIHL, σε συνεργασία με επώνυμους κατασκευαστές δίσκων κοπής, είναι κατασκευασμένοι σύμφωνα με αυστηρές προδιαγραφές και είναι απόλυτα προσαρμοσμένοι στην προβλεπόμενη χρήση και στην ισχύ του κινητήρα του αρμοκόφτη.

Οι δίσκοι έχουν σταθερή, εξαιρετική ποιότητα.

## Μεταφορά και αποθήκευση

- Οι δίσκοι κοπής πρέπει κατά τη μεταφορά και αποθήκευση να προστατεύονται από την άμεση ηλιακή ακτινοβολία και άλλες θερμικές επιδράσεις.
- Αποφεύγετε χτυπήματα και κρούσεις.
- Στοιβάζετε τους δίσκους κοπής πάνω σε μια επίπεδη επιφάνεια, μέσα στην αρχική τους συσκευασία, σε στεγνό μέρος με κατά το δυνατόν σταθερή θερμοκρασία.

- Μην αποθηκεύετε τους δίσκους κοντά σε διαβρωτικά υγρά.
- Φυλάσσετε τους δίσκους κοπής σε μέρος προστατευμένο από τον παγετό.

## Δίσκοι συνθετικής ρητίνης

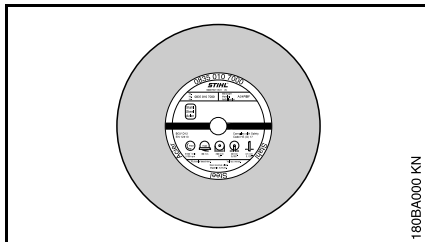

Τύποι:

- για ξηρή χρήση
- για υγρή χρήση

Η σωστή επιλογή και χρήση των διαμαντόδισκων εξασφαλίζει αποτελεσματική χρήση και μειώνει τη φθορά. Για τη σωστή επιλογή μπορούν να σας βοηθήσουν οι ενδείξεις που θα βρείτε:

- στην ετικέτα,
- στη συσκευασία (πίνακας συνιστώμενων χρήσεων).

Ανάλογα με τον τύπο, οι διαμαντόδισκοι STIHL είναι κατάλληλοι για την κοπή των ακόλουθων υλικών:

- Άσφαλτος
- Σκυρόδεμα
- Πέτρα
- Χυτοσωλήνες
- Χάλυβας. Οι δίσκοι συνθετικής ρητίνης της STIHL δεν είναι κατάλληλοι για την κοπή σιδηροδρομικών τροχιών

Μην κόβετε άλλα υλικά – **Κίνδυνος ατυχήματος!**

## Διαμαντόδισκοι

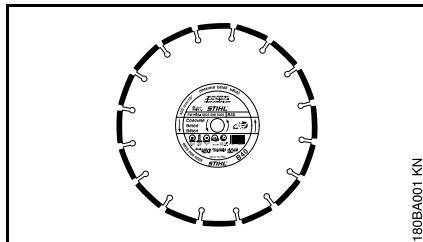

Για υγρή χρήση

Η σωστή επιλογή και χρήση των διαμαντόδισκων εξασφαλίζει αποτελεσματική χρήση και μειώνει τη φθορά. Για τη σωστή επιλογή μπορούν να σας βοηθήσουν οι ενδείξεις που θα βρείτε:

- στην ετικέτα,
- στη συσκευασία (πίνακας συνιστώμενων χρήσεων).

Ανάλογα με τον τύπο, οι διαμαντόδισκοι STIHL είναι κατάλληλοι για την κοπή των ακόλουθων υλικών:

- Άσφαλτος
- Σκυρόδεμα
- Πέτρα (σκληρά πετρώματα)
- Αποξεστικό σκυρόδεμα
- Νωπό σκυρόδεμα
- Κεραμικά πλακίδια
- Κεραμικοί σωλήνες
- Ελατός χυτοσίδηρος

Μην κόβετε άλλα υλικά – **Κίνδυνος ατυχήματος!**

Μη χρησιμοποιείτε ποτέ διαμαντόδισκο με πλευρική επίστρωση, επειδή σφηνώνουν στην τομή και μπορούν να προκαλέσουν εξαιρετικά δυνατό κλότσημα – **Κίνδυνος ατυχήματος!**

## Κωδικός προϊόντος

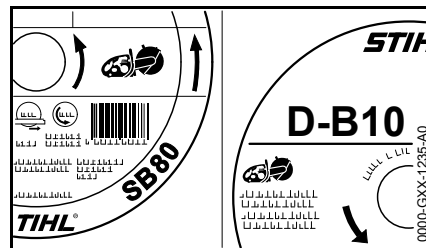

Ο κωδικός προϊόντος είναι ένας τετραψήφιος συνδυασμός από γράμματα και αριθμούς:

- τα γράμματα δείχνουν τον κύριο τομέα χρήσης του δίσκου κοπής
- Οι αριθμοί χαρακτηρίζουν την κατηγορία αντοχής του διαμαντόδισκου STIHL.

## Κυκλικότητα και επιπεδότητα

Για να εξασφαλίζεται μεγάλη διάρκεια ζωής και αποτελεσματική χρήση του διαμαντόδισκου, ο δίσκος πρέπει να εφαρμόζει με ακρίβεια στον άξονα του αρμοκόφτη.

Η χρήση του δίσκου κοπής σε αρμοκόφτη με ελαττωματικό ρουλεμάν άξονα μπορεί να οδηγήσει σε αποκλίσεις στην κυκλικότητα και επιπεδότητα.

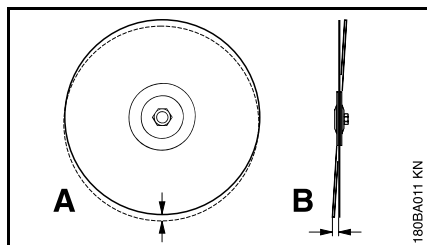

Μια μεγάλη απόκλιση της κυκλικότητας (A) θα προκαλέσει επιβάρυνση μεμονωμένων τομέων του διαμαντόδισκου, και κατά συνέπεια υπερθέρμανσή τους. Αυτό με τη σειρά του μπορεί να προκαλέσει ραγίσματα στον δίσκο βάσης ή πυράκτωση μεμονωμένων τομέων.

Οι αποκλίσεις στην επιπεδότητα (B) δημιουργούν αυξημένη θερμική καταπόνηση και μεγάλο πλάτος αρμού.

### Φθορά στην οπή

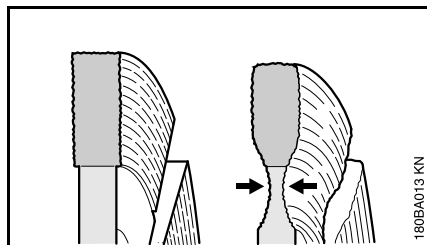

Κατά τη δημιουργία αρμών σε οδοστρώματα, φροντίστε να μη βυθίζετε τον δίσκο μέσα στο στρώμα βάσης (συχνά αποτελούμενο από χονδρούς χάλικες). Η βύθιση του δίσκου στο στρώμα βάσης γίνεται αντιληπτή από το ανοιχτό χρώμα της σκόνης. Μπορεί να προκληθεί υπερβολική φθορά του δίσκου – **Κίνδυνος θραύσης!**

### Συσσώρευση υλικού, τρόχισμα

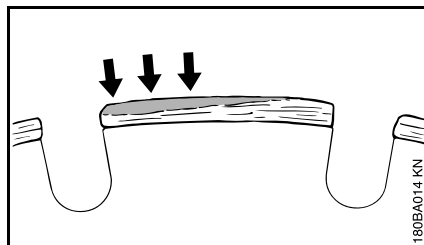

Κατά την κοπή ορισμένων υλικών με διαμαντόδισκο, σχηματίζονται επικαθίσεις με ανοιχτό γκρι χρώμα στην πάνω πλευρά των τομέων. Οι επικαθίσεις αυτές γεμίζουν τα κενά ανάμεσα στους λειαντικούς κόκκους και στομώνει έτσι τους τομείς.

Επικαθίσεις μπορούν να σχηματίζονται:

- κατά την κοπή εξαιρετικά σκληρών υλικών, όπως π.χ. γρανίτης,
- σε περίπτωση κακού χειρισμού, π.χ. πολύ μεγάλη δύναμη πρόωσης,

Οι επικαθίσεις αυξάνουν τους κραδασμούς, μειώνουν την απόδοση και προκαλούν σπίθες.

Με την πρώτη ένδειξη επικαθίσεων πάνω στον διαμαντόδισκο, «τροχίστε» αμέσως τον δίσκο κόβοντας για σύντομο διάστημα ένα υλικό με λειαντικές ιδιότητες, όπως π.χ. αμμόλιθος, αεριούχο σκυρόδεμα ή άσφαλτος.

Η χρήση νερού μειώνει τον σχηματισμό επικαθίσεων.

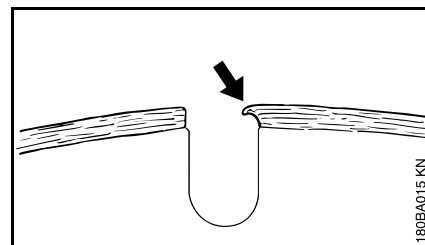

Αν συνεχίσετε την εργασία με στομαμένους τομείς, αυτοί μπορεί να μαλακώσουν εξαιτίας της ανάπτυξης μεγάλης θερμότητας, με αποτέλεσμα ο δίσκος βάσης να πυρακτωθεί και να χάσει την αντοχή του. Αυτό μπορεί να δημιουργήσει τάσεις παραμόρφωσης που γίνονται εύκολα αντιληπτές από την ταλαντώσεις του δίσκου κοπής. Μη χρησιμοποιήσετε άλλο τον δίσκο κοπής – **Κίνδυνος ατυχήματος!**

**Αντιμετώπιση βλαβών****Δίσκος κοπής**

<b>Σφάλμα</b>	<b>Αιτία</b>	<b>Αντιμετώπιση</b>
Ακμές και τομές δεν κόβονται καθαρά, η τομή έχει απόκλιση	Αποκλίσεις κυκλικότητας και επιπεδότητας	Απευθυνθείτε σε εξειδικευμένο κατάστημα <sup>1)</sup>
Έντονη φθορά στα πλαϊνά των τομέων	Ο δίσκος κοπής μπαλαντζάρει	Χρησιμοποιήστε καινούργιο δίσκο κοπής
Οι ακμές δεν κόβονται καθαρά, η τομή έχει απόκλιση, χαμηλή απόδοση κοπής, σπίθες	Στομωμένος δίσκος κοπής. Συσσώρευση αποβλήτων σε δίσκους κοπής για πέτρα	Δίσκος κοπής για πέτρα: Τροχίστε τον δίσκο με σύντομη κοπή σε υλικό με λειαντικές ιδιότητες. Δίσκος κοπής για άσφαλο: Αλλάξτε τον δίσκο
Κακή απόδοση κοπής, μεγάλη φθορά στους τομείς	Ο δίσκος κοπής περιστρέφεται προς τη λάθος κατεύθυνση	Τοποθετήστε τον δίσκο κοπής σύμφωνα με τη σωστή κατεύθυνση περιστροφής
Σπασίματα ή ραγίσματα στον δίσκο βάσης και στους τομείς	Υπερφόρτιση	Χρησιμοποιήστε καινούργιο δίσκο κοπής
Φθορά στην οπή	Κοπή λάθος υλικού	Χρησιμοποιήστε καινούργιο δίσκο. Προσοχή σε ενδιάμεσα στρώματα από διαφορετικά υλικά

<sup>1)</sup> Η STIHL συνιστά να απευθυνθείτε στον πιστοποιημένο αντιπρόσωπο της STIHL

## Ηλεκτρονικό σύστημα παροχής νερού

Ορισμένες εκδόσεις των αρμοκοφτών είναι εφοδιασμένες με ηλεκτρονικό σύστημα παροχής νερού.

Το σύστημα αυτό νερού επιτρέπει ρύθμιση της παροχής νερού στον δίσκο κοπής ανάλογα με τις συνθήκες χρήσης. Κατά τη λειτουργία στο ρελαντί, η παροχή νερού διακόπτεται.

### Πριν την εργασία

- Εξοικειωθείτε με τους διάφορους χειρισμούς, ενώ ο κινητήρας είναι σβηστός.

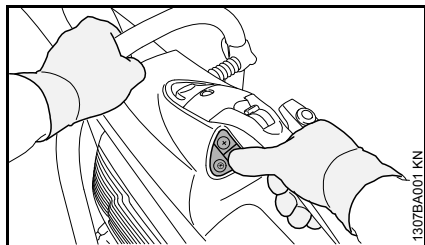

- Με τον αντίχειρα του δεξιού σας χεριού μπορείτε να ενεργοποιείτε όλα τα πλήκτρα στο χειριστήριο, χωρίς να πάρετε το χέρι σας από την πίσω χειρολαβή.
- Το αριστερό σας χέρι παραμένει πάντα στη σωληνωτή λαβή.

### Χειριστήριο

Όταν ο κινητήρας λειτουργεί, μπορείτε να ενεργοποιήσετε και να απενεργοποιήσετε το ηλεκτρονικό σύστημα παροχής νερού και να ρυθμίσετε την παροχή νερού.

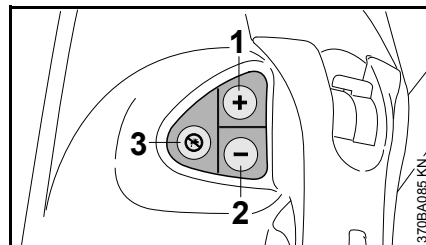

- 1 Πλήκτρο (+):  
Ενεργοποίηση του συστήματος παροχής νερού ή αύξηση της παροχής νερού στον δίσκο κοπής
- 2 Πλήκτρο (-):  
Ενεργοποίηση του συστήματος παροχής νερού ή μείωση της παροχής νερού στον δίσκο κοπής
- 3 Απενεργοποίηση του συστήματος παροχής νερού, η παροχή νερού στον δίσκο κοπής διακόπτεται

### Εργασία με το ηλεκτρονικό σύστημα παροχής νερού

- Ξεκινήστε τον κινητήρα – Βλέπε «Εκκίνηση / σβήσιμο κινητήρα».
- Πατήστε το πλήκτρο (+) ή το πλήκτρο (-) με τον αντίχειρα του δεξιού χεριού, χωρίς να πάρετε το δεξί σας χέρι από την πίσω χειρολαβή ή το αριστερό σας χέρι από τη σωληνωτή λαβή. Όσο ο

κινητήρας λειτουργεί στο ρελαντί, δεν παρέχεται νερό στον δίσκο κοπής.

Κατά τη διάρκεια της εργασίας, παρέχεται στον δίσκο κοπής η ρυθμιζόμενη ποσότητα νερού.

- Αν χρειάζεται, μπορείτε να προσαρμόσετε την ποσότητα νερού. Για τον σκοπό αυτό, πιέστε το πλήκτρο (+) ή το πλήκτρο (-) με τον αντίχειρα του δεξιού σας χεριού και κρατήστε το πατημένο μέχρι να επιτευχθεί η επιθυμητή ποσότητα νερού. Στη διάρκεια της ρύθμισης, το δεξί σας χέρι παραμένει πάντα στην πίσω χειρολαβή και το αριστερό σας χέρι στη σωληνωτή λαβή.

Όταν ο αρμοκόφτης λειτουργεί στο ρελαντί μετά το πέρας της εργασίας, η παροχή νερού στον δίσκο κοπής διακόπτεται. Το ηλεκτρονικό σύστημα παροχής νερού ωστόσο παραμένει ενεργοποιημένο. Όταν συνεχίσετε την εργασία, θα παρέχεται στον δίσκο κοπής αυτόματα η ποσότητα νερού που ρυθμίσατε την τελευταία φορά.

Αν σβήσετε τον κινητήρα, το ηλεκτρονικό σύστημα παροχής νερού θα είναι απενεργοποιημένο στην επόμενη εκκίνηση.

### Χρήση στο φορείο καθοδήγησης STIHL FW 20

Όταν ο αρμοκόφτης στερεώνεται στο φορείο καθοδήγησης STIHL FW 20 σε συνδυασμό με το δοχείο νερού, πρέπει να τροφοδοτείται η μέγιστη ποσότητα νερού.

## Συντήρηση και περιποίηση

Εάν κατά τη διάρκεια της εργασίας δεν παρέχεται νερό στον δίσκο κοπής ή παρέχεται πολύ μικρή ποσότητα νερού, παρά το γεγονός ότι το ηλεκτρονικό σύστημα παροχής νερού είναι ενεργοποιημένο:

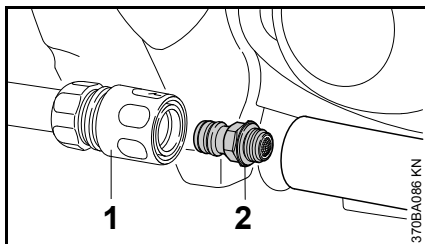

- Αφαιρέστε τον σύνδεσμο (1).
- Ξεβιδώστε τον «σύνδεσμο νερού με φίλτρο» (2) και καθαρίστε τον κάτω από τρεχούμενο νερό. Μην αφαιρέσετε το φίλτρο από τον σύνδεσμο νερού.

Αν η παροχή νερού δεν αποκαθίσταται ή παραμένει μειωμένη μετά το καθάρισμα του φίλτρου, απευθυνθείτε σε ένα ειδικευμένο κατάστημα.

## Τοποθέτηση συνδέσμου με προφυλακτήρα

Στο εργοστάσιο κατασκευής, ο «σύνδεσμος με προφυλακτήρα» τοποθετείται στην εσωτερική πλευρά.

Ανάλογα με τις απαιτήσεις της εκάστοτε χρήσης, ο «σύνδεσμος με προφυλακτήρα» μπορεί να προσαρμοστεί και στην εξωτερική πλευρά.

Για κοπή με ελεύθερο χέρι συνιστάται η εσωτερική θέση, που εξασφαλίζει καλύτερη θέση του κέντρου βάρους.

## Τοποθέτηση εξωτερικά

- Αφαιρέστε τον δίσκο κοπής (βλέπε «Τοποθέτηση / αλλαγή δίσκου κοπής»).

Αφαιρέστε τον σύνδεσμο του νερού.

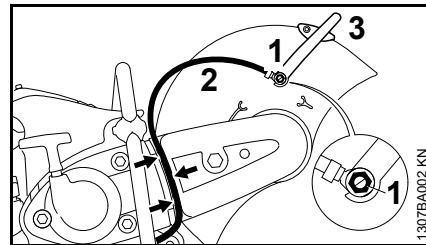

- Ξεβιδώστε την κοίλη βίδα (1) με το μπουζόκλειδο, αφαιρώντας παράλληλα το τετράγωνο παξιμάδι από τον οδηγό στην εσωτερική πλευρά του προφυλακτήρα.
- Αποσυνδέστε το σωληνάκι νερού (2) με το ρακόρ από τον μοχλό ρύθμισης (3).
- Τραβήξτε το σωληνάκι νερού (2) έξω από τον οδηγό (βέλη) του προφυλακτήρα του ιμάντα.

Αφαιρέστε τον μοχλό ρύθμισης.

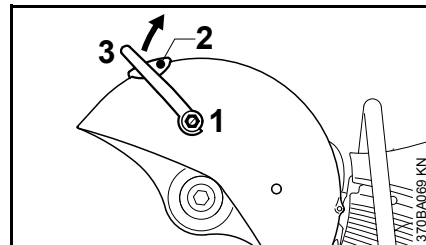

- Ξεβιδώστε την κοίλη βίδα (1) με το μπουζόκλειδο και αφαιρέστε τη μαζί με το στεγανοποιητικό, αφαιρώντας

παράλληλα το τετράγωνο παξιμάδι από τον οδηγό στην εσωτερική πλευρά του προφυλακτήρα.

- Ξεβιδώστε τη βίδα (2).
- Στρέψτε τον μοχλό ρύθμισης (3) προς τα πάνω και αφαιρέστε τον.

**Χαλαρώστε τον ιμάντα.**

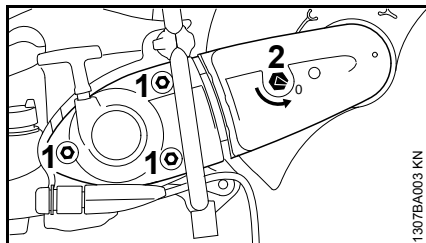

- Ξεσφίξτε τις βίδες (1), χωρίς να τις ξεβιδώσετε.
- Περιστρέψτε το παξιμάδι τάνσης (2) αριστερόστροφα με το μπουζόκλειδο, περίπου κατά το 1/4 της στροφής, μέχρι τη θέση 0.

**Αφαιρέστε τον προφυλακτήρα του ιμάντα.**

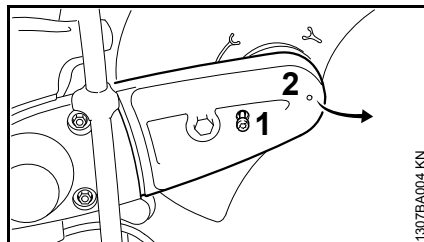

- Ξεβιδώστε τη βίδα (1). Η βίδα (1) είναι ασφαλισμένη στον προφυλακτήρα (2).
- Σηκώστε ελαφρά τον προφυλακτήρα του ιμάντα (2) και αφαιρέστε τον προφυλακτήρα, τραβώντας τον προς τα εμπρός.

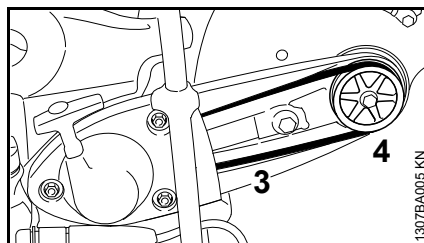

- Αφαιρέστε τον ιμάντα (3) από την μπροστινή τροχαλία (4).

**Αφαιρέστε τον «σύνδεσμο με προφυλακτήρα».**

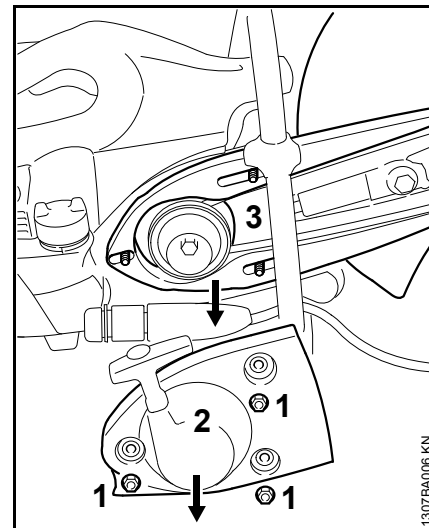

- Ξεβιδώστε τα παξιμάδια (1).
- Αφαιρέστε το «καπάκι μίζας με σύστημα εκκίνησης» (2).
- Αφαιρέστε τον «σύνδεσμο με προφυλακτήρα» (3) από τους βιδωτούς πείρους.

**Προετοιμασία του «συνδέσμου με προφυλακτήρα» για τοποθέτηση στην εξωτερική πλευρά**

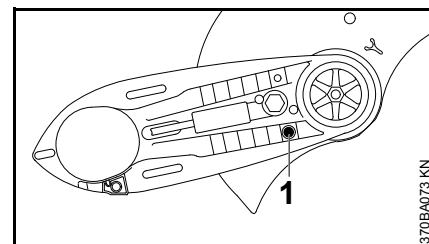

- Ξεβιδώστε τον πείρο αναστολής (1).

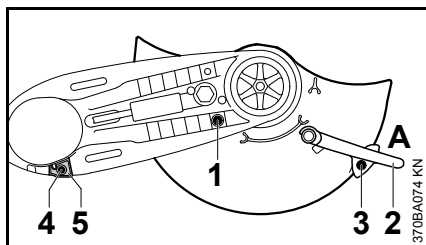

- Γυρίστε τον προφυλακτήρα στη θέση που φαίνεται στην εικόνα.
- Βιδώστε και σφίξτε τον πείρο αναστολής (1).
- Μετακινήστε τον μοχλό ρύθμισης (2) στη θέση Α.
- Βιδώστε και σφίξτε τη βίδα (3).
- Ξεβιδώστε τη βίδα (4) του αναστολέα (5).
- Αφαιρέστε τον αναστολέα (5).

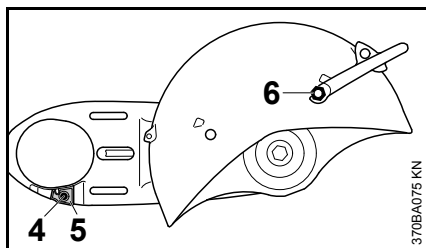

- Γυρίστε τον «σύνδεσμο με προφυλακτήρα» με τέτοιο τρόπο, ώστε ο προφυλακτήρας να βρίσκεται στην εξωτερική πλευρά.
- Τοποθετήστε τον αναστολέα (5) και ευθυγραμμίστε την οπή στον αναστολέα με την οπή στον σύνδεσμο.
- Βιδώστε και σφίξτε τη βίδα (4).

- Περάστε το τετράγωνο παξιμάδι μέσα στον οδηγό του προφυλακτήρα και κρατήστε το.
- Βιδώστε την κοντή κοίλη βίδα (6) με τη ροδέλα στεγανοποίησης στον μοχλό ρύθμισης και σφίξτε τη με το μπουζόκλειδο.

### Προσαρμογή «συνδέσμου με προφυλακτήρα» με τον προφυλακτήρα στην εξωτερική πλευρά

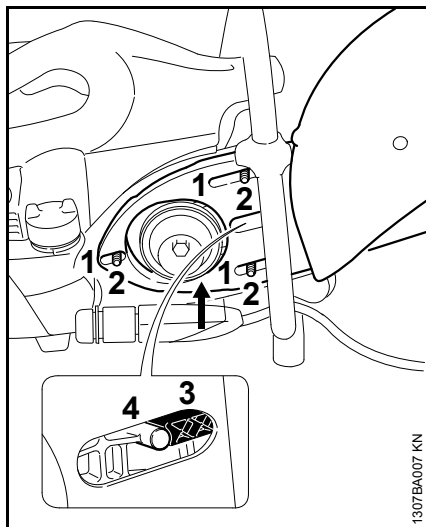

- Περάστε τις μακρόστενες οπές (1) του «συνδέσμου με προφυλακτήρα» στους βιδωτούς πείρους (2), οδηγώντας τον ιμάντα πάνω από τη μπροστινή τροχαλία.

### ΣΗΜΕΙΩΣΗ

- Ο ιμάντας πρέπει να κινείται με ευκολία.
- Ο τεντωτήρας (3) πρέπει να ακουμπά στον πείρο (4).

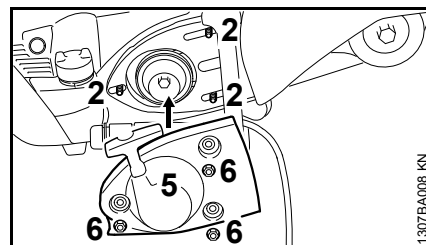

- Τοποθετήστε το «καπάκι μίζας με σύστημα εκκίνησης» (5) πάνω στους βιδωτούς πείρους (2).
- Σφίξτε τα παξιμάδια (6) με το χέρι.

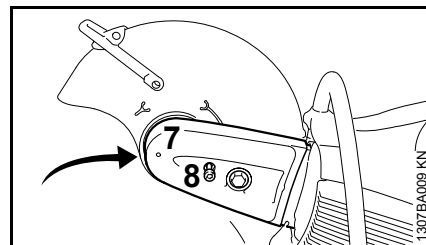

- Τοποθετήστε τον προφυλακτήρα του ιμάντα (7).
- Βιδώστε και σφίξτε τη βίδα (8).

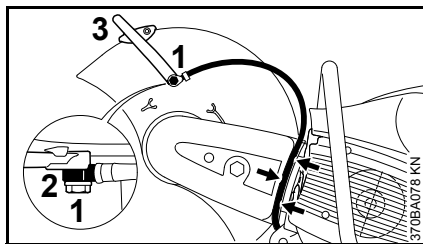

**Προσαρμόστε τον σύνδεσμο νερού**

- Περάστε τη μακριά κοίλη βίδα (1) μέσα από το ρακόρ (2) του συνδέσμου νερού. Προσοχή στη σωστή θέση του ρακόρ.
- Περάστε το τετράγωνο παξιμάδι μέσα στον οδηγό του προφυλακτήρα και κρατήστε το.
- Φέρτε το ρακόρ με τη μακριά κοίλη βίδα σε επαφή με τον μοχλό ρύθμισης (3). Βιδώστε και σφίξτε την κοίλη βίδα με το μπουζόκλειδο.
- Τοποθετήστε τον σωλήνα νερού μέσα στον οδηγό του προφυλακτήρα (βέλη), από τον σύνδεσμο νερού προς την κατεύθυνση του προφυλακτήρα, αποφεύγοντας τις απότομες καμπές.

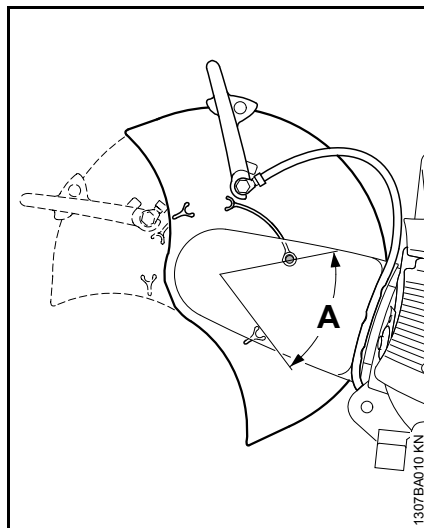
**Έλεγχος ορίων ρύθμισης του προφυλακτήρα**

- Γυρίστε τον προφυλακτήρα προς τα εμπρός και προς τα πίσω μέχρι το τέρμα. Η περιοχή ρύθμισης (A) πρέπει να περιορίζεται από τον πείρο αναστολής.

Για τη συνέχεια, βλέπε «Τέντωμα ιμάντα».

**Τοποθέτηση στην εσωτερική πλευρά**

- Αφαιρέστε τον δίσκο κοπής (βλέπε «Τοποθέτηση / αλλαγή δίσκου κοπής»).
- Αφαιρέστε τον σύνδεσμο του νερού.
- Αφαιρέστε τον μοχλό ρύθμισης.
- Χαλαρώστε τον ιμάντα.

- Αφαιρέστε τον προφυλακτήρα του ιμάντα.
- Αφαιρέστε τον «σύνδεσμο με προφυλακτήρα».

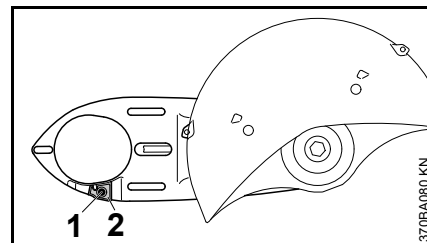
**Προετοιμασία του «συνδέσμου με προφυλακτήρα» για τοποθέτηση στην εσωτερική πλευρά**

- Ξεβιδώστε τη βίδα (1) του αναστολέα (2).
- Αφαιρέστε τον αναστολέα (2).

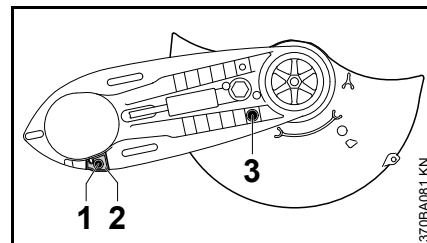

- Γυρίστε τον «σύνδεσμο με προφυλακτήρα» με τέτοιο τρόπο, ώστε ο προφυλακτήρας να βρίσκεται στην εσωτερική πλευρά.
- Τοποθετήστε τον αναστολέα (2) και ευθυγραμμίστε την οπή στον αναστολέα με την οπή στον σύνδεσμο.
- Βιδώστε και σφίξτε τη βίδα (1).
- Ξεβιδώστε τον πείρο αναστολής (3).

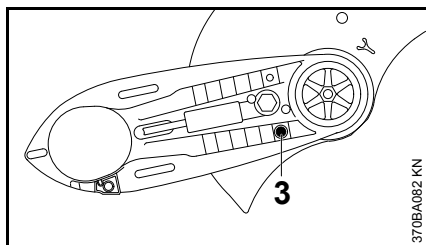

- Γυρίστε τον προφυλακτήρα στη θέση που φαίνεται στην εικόνα.
- Βιδώστε και σφίξτε τον πείρο αναστολής (3).
- Τοποθετήστε τον μοχλό ρύθμισης.
- Προσαρμογή «συνδέσμου με προφυλακτήρα» με τον προφυλακτήρα στην εσωτερική πλευρά
- Τοποθετήστε τον προφυλακτήρα του ιμάντα.
- Προσαρμόστε τον σύνδεσμο νερού

## Έλεγχος ορίων ρύθμισης του προφυλακτήρα

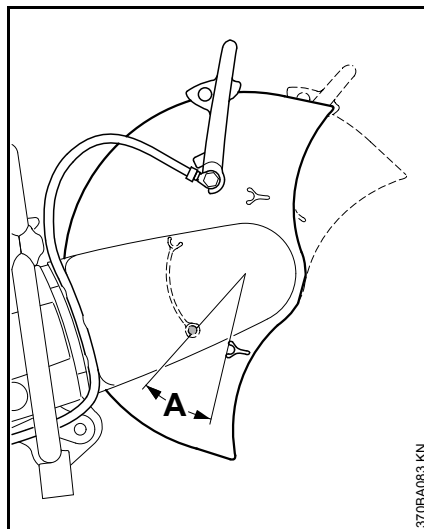

- Γυρίστε τον προφυλακτήρα προς τα εμπρός και προς τα πίσω μέχρι το τέρμα. Η περιοχή ρύθμισης (A) πρέπει να περιορίζεται από τον πείρο αναστολής.

Για τη συνέχεια, βλέπε «Τέντωμα ιμάντα».

## Τέντωμα ιμάντα

Το μηχάνημα είναι εξοπλισμένο με αυτόματο τεντωτήρα ιμάντα, που λειτουργεί με ελατήριο.

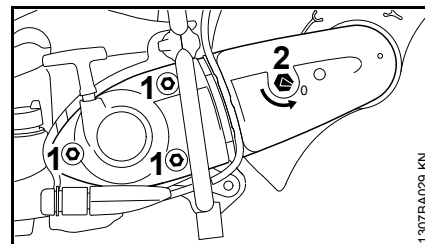

Πριν το τέντωμα του οδοντωτού ιμάντα, ξεσφίξτε τις βίδες (1) και βεβαιωθείτε ότι το βέλος στο παξιμάδι τάνυσης (2) δείχνει το σημάδι 0.

- Διαφορετικά, ξεσφίξτε τα παξιμάδια (1) και περιστρέψτε το παξιμάδι τάνυσης (2) αριστερόστροφα με το μπουζόκλειδο περίπου κατά το 1/4 της στροφής, μέχρι τη θέση 0.

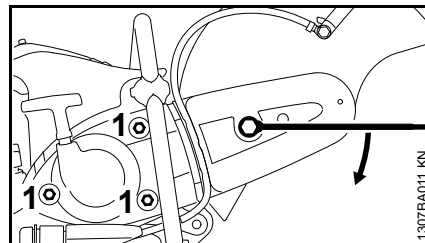

- Για να τεντώσετε τον οδοντωτό ιμάντα, τοποθετήστε το ειδικό κλειδί στο παξιμάδι τάνυσης, όπως φαίνεται στην εικόνα.

## ΠΡΟΕΙΔΟΠΟΙΗΣΗ

Το παξιμάδι τάνυσης δέχεται τη δύναμη ελατηρίου. Κρατήστε καλά το κλειδί!

- Περιστρέψτε το παξιμάδι τάνυσης δεξιόστροφα περίπου κατά το 1/8 της στροφής. Το παξιμάδι σταθεροποιείται με τη δύναμη ελατηρίου.
- Περιστρέψτε το παξιμάδι τάνυσης δεξιόστροφα περίπου κατά το 1/8 της στροφής ακόμα, μέχρι να τερματίσει.

## ΣΗΜΕΙΩΣΗ

Μη στρέψετε με βία το μπουζόκλειδο.

Σ' αυτή τη θέση, ο ιμάντας τεντώνεται αυτόματα με τη δύναμη του ελατηρίου.

- Αφαιρέστε το μπουζόκλειδο από το παξιμάδι τάνυσης.
- Σφίξτε τα παξιμάδια (1).

## Συμπληρωματικό τέντωμα ιμάντα

Το συμπληρωματικό τέντωμα γίνεται χωρίς το παξιμάδι τάνυσης.

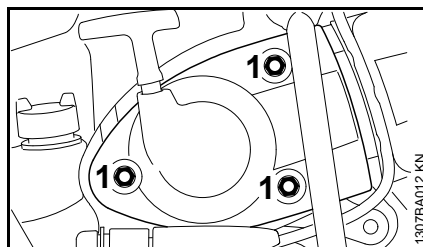

- Λύστε τα παξιμάδια (1). Ο ιμάντας τεντώνεται αυτόματα με τη δύναμη του ελατηρίου.
- Σφίξτε πάλι τα παξιμάδια (1).

## Τοποθέτηση / Αλλαγή δίσκου κοπής

Η τοποθέτηση και η αλλαγή πρέπει να γίνονται πάντα με σβηστό κινητήρα, με τον διακόπτη στη θέση **STOP** ή **0**.

## Ακινητοποίηση άξονα

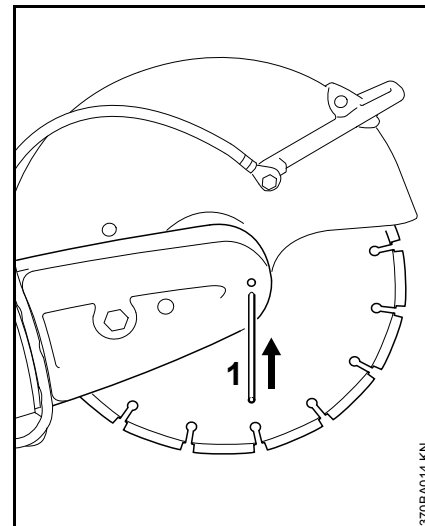

- Περάστε το αξονάκι (1) μέσα από την οπή στον προφυλακτήρα του ιμάντα.
- Περιστρέψτε τον άξονα με το μπουζόκλειδο, μέχρι το αξονάκι (1) να εφαρμόσει στην οπή του άξονα.

## Αφαίρεση δίσκου κοπής

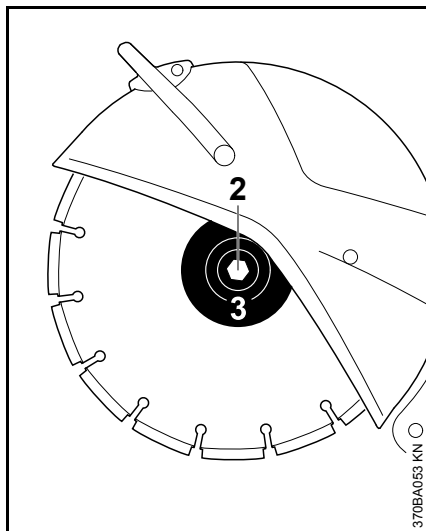

- Ξεσφίξτε και ξεβιδώστε την εξάγωνη βίδα (2) με το μπουζόκλειδο.
- Αφαιρέστε τη μπροστινή ροδέλα (3) και αφαιρέστε τον δίσκο κοπής από τον άξονα.

## Τοποθέτηση δίσκου κοπής

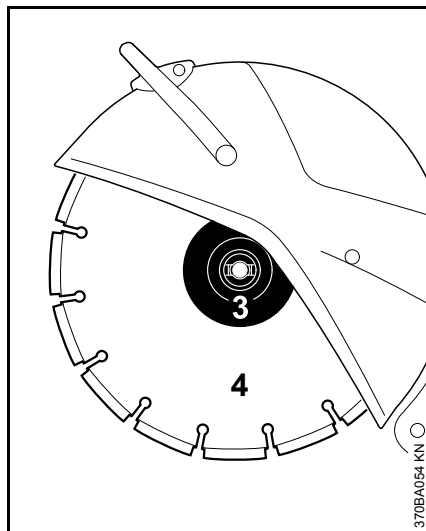

- Τοποθετήστε τον δίσκο κοπής (4).

### ! ΠΡΟΕΙΔΟΠΟΙΗΣΗ

Σε διαμαντόδισκους, προσέξτε τη φορά περιστροφής.

- Τοποθετήστε τη μπροστινή ροδέλα (3). Τα δοντάκια ασφάλισης της μπροστινής ροδέλας (3) πρέπει να εφαρμόζουν στα αυλάκια του άξονα.
- Τοποθετήστε τη βίδα και σφίξτε τη **γερά** με το μπουζόκλειδο. Αν χρησιμοποιείτε ροπόκλειδο, βλέπε το κεφάλαιο «Τεχνικά χαρακτηριστικά» για τη σωστή ροπή σύσφιξης.
- Τραβήξτε το αξονάκι έξω από τον προφυλακτήρα του μίαντα.

### ! ΠΡΟΕΙΔΟΠΟΙΗΣΗ

Μη χρησιμοποιείτε ποτέ δύο δίσκους κοπής ταυτόχρονα – **Κίνδυνος θραύσης και τραυματισμού** λόγω ανομοιόμορφης φθοράς!

## Καύσιμο

Ο κινητήρας λειτουργεί με μείγμα καυσίμου από βενζίνη και λάδι κινητήρα.



### ΠΡΟΕΙΔΟΠΟΙΗΣΗ

Αποφεύγετε την άμεση επαφή του καυσίμου με το δέρμα και την εισπνοή των ατμών καυσίμου.

### STIHL MotoMix

Η STIHL συνιστά τη χρήση του καυσίμου STIHL MotoMix. Αυτό το έτοιμο μείγμα καυσίμου είναι απαλλαγμένο από βενζόλη και μόλυβδο, έχει υψηλό αριθμό οκτανίου και περιέχει βενζίνη και λάδι στις σωστές αναλογίες.

Για να εξασφαλίζεται μεγάλη διάρκεια ζωής του κινητήρα, το STIHL MotoMix παρασκευάζεται με λάδι δίχρονων κινητήρων STIHL HP Ultra.

Το καύσιμο MotoMix δεν διατίθεται σε όλες τις χώρες.

### Ανάμειξη καυσίμου



### ΣΗΜΕΙΩΣΗ

Τα ακατάλληλα καύσιμα και η λανθασμένη αναλογία μείξης μπορούν να προκαλέσουν πολύ σοβαρές ζημιές στον κινητήρα. Βενζίνες και λάδια κακής ποιότητας μπορούν να προκαλέσουν ζημιά στον κινητήρα, στις τσιμούχες, στα σωληνάκια τροφοδοσίας και στο ρεζερβουάρ.

### Βενζίνη

Χρησιμοποιείτε μόνο **επώνυμη βενζίνη**, αμόλυβδη ή κανονική, με αριθμό οκτανίου (RON) τουλάχιστον 90.

Οι κινητήρες με σύστημα M-Tronic ή STIHL Injection αποδίδουν πλήρη ισχύ με βενζίνη που περιέχει ποσοστό οιοπνεύματος έως 25% (E25).

### Λάδι κινητήρα

Αν θέλετε να παρασκευάσετε μόνος σας το μείγμα καυσίμου, χρησιμοποιήστε λάδι δίχρονων κινητήρων STIHL ή άλλο λάδι κινητήρων υψηλών επιδόσεων των κατηγοριών JASO FB, JASO FC, JASO FD, ISO-L-EGB, ISO-L-EGC ή ISO-L-EGD.

Η STIHL συνιστά να χρησιμοποιήσετε το λάδι δίχρονων κινητήρων STIHL HP Ultra ή ισοδύναμο λάδι κινητήρων υψηλών επιδόσεων, ώστε να εξασφαλίζεται συμμόρφωση με τα όρια εκπομπής ρύπων σε όλη τη διάρκεια ζωής του μηχανήματος.

### Αναλογία

Για λάδι δίχρονων κινητήρων STIHL 1:50 μμμ: 1:50 μμμ = 1 μέρος λάδι + 50 μέρη βενζίνη

### Παραδείγματα

Ποσότητα βενζίνης Λίτρα	Λάδι δίχρονων κινητήρων STIHL 1:50 μμμ Λίτρα (mL)
1	0,02 (20)
5	0,10 (100)
10	0,20 (200)
15	0,30 (300)
20	0,40 (400)
25	0,50 (500)

- Σε ένα δοχείο κατάλληλο για καύσιμο, ρίξτε πρώτα το λάδι και στη συνέχεια τη βενζίνη, και ανακινήστε καλά.

### Φύλαξη του μείγματος καυσίμου

Φυλάσσετε το μείγμα καυσίμου σε κατάλληλα δοχεία, σε ασφαλές, στεγνό και δροσερό μέρος, προστατευμένο από το φως και τον ήλιο.

**Το μείγμα καυσίμου αλλοιώνεται με την πάροδο του χρόνου.** Γι' αυτό, μην παρασκευάζετε μεγαλύτερη ποσότητα αυτό αυτή που χρειάζεστε για λίγες εβδομάδες. Μη φυλάξετε το μείγμα καυσίμου για διάστημα άνω των 30 ημερών. Υπό την επίδραση του φωτός, του ηλίου και χαμηλών ή υψηλών θερμοκρασιών, το μείγμα καυσίμου μπορεί να αχρηστευτεί πιο σύντομα.

Το STIHL MotoMix ωστόσο φυλάσσεται χωρίς πρόβλημα για διάστημα έως 2 ετών.

- Πριν από τον ανεφοδιασμό του μηχανήματος, ανακινήστε δυνατά το δοχείο καυσίμου.



### ΠΡΟΕΙΔΟΠΟΙΗΣΗ

Μέσα στο δοχείο μπορεί να έχει δημιουργηθεί πίεση. Ανοίξτε το με προσοχή.

- Καθαρίζετε τακτικά και επιμελώς το ρεζερβουάρ και το δοχείο καυσίμου.

Απορρίψτε το υπόλειμμα του καυσίμου και τα υγρά που χρησιμοποιείτε για το καθάρισμα σύμφωνα με τους κανονισμούς και τους κανόνες για την προστασία του περιβάλλοντος!

## Ανεφοδιασμός με καύσιμο



### Προετοιμασία του μηχανήματος

- Πριν τον ανεφοδιασμό, καθαρίστε καλά την τάπα του ρεζερβουάρ και την περιοχή γύρω από αυτήν, ώστε να μην πέσουν ακαθαρσίες μέσα στο ρεζερβουάρ
- Τοποθετήστε το μηχανήμα με το στόμιο του ρεζερβουάρ στραμμένο προς τα πάνω.

### **!** ΠΡΟΕΙΔΟΠΟΙΗΣΗ

Μη χρησιμοποιείτε εργαλεία για να ανοίξετε την τάπα. Μπορεί να προκληθεί ζημιά στην τάπα και να χυθεί καύσιμο.

### Ανοιγμα τάπας

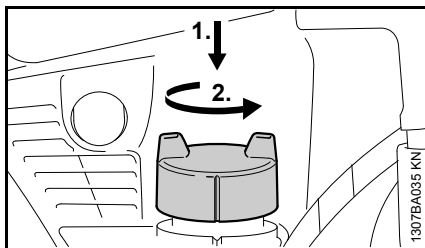

- Πιέστε την τάπα προς τα κάτω με το χέρι, στρέψτε την αριστερόστροφα (περίπου κατά το 1/8 της στροφής) και αφαιρέστε την.

### Συμπληρώστε καύσιμο

Κατά τον ανεφοδιασμό, προσέξτε να μη χυθεί καύσιμο και μη γεμίσετε μέχρι το χείλος το ρεζερβουάρ. Η STIHL συνιστά το σύστημα ανεφοδιασμού STIHL για καύσιμο (πρόσθετος εξοπλισμός).

### Κλείσιμο τάπας

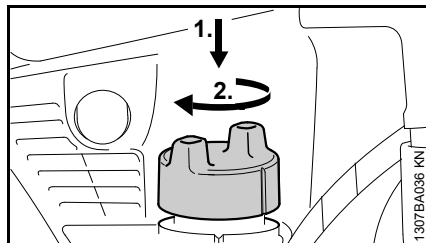

- Τοποθετήστε την τάπα στο άνοιγμα και περιστρέψτε την, μέχρι να εφαρμόσει στην υποδοχή μπαγιονέ.
- Πιέστε την τάπα προς τα κάτω με το χέρι, και στρέψτε τη δεξιόστροφα (περίπου κατά το 1/8 της στροφής) μέχρι να ασφαλίσει.

### Έλεγχος τάπας

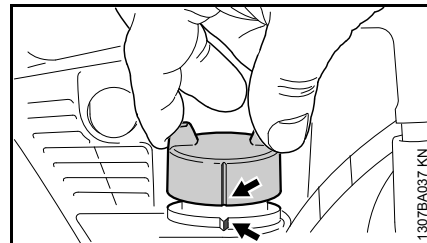

- Η τάπα είναι σωστά κλειδωμένη όταν τα σημάδια (βέλη) στην τάπα και στο ρεζερβουάρ καυσίμου συμπίπτουν και δεν μπορείτε να αφαιρέσετε την τάπα.

Αν μπορείτε να αφαιρέσετε την τάπα ή αν τα σημάδια δεν συμπίπτουν, κλείστε την τάπα ξανά – βλέπε τις ενότητες «Κλείσιμο τάπας» και «Έλεγχος τάπας».

### Αλλαγή φίλτρου αναρρόφησης καυσίμου (μία φορά ετησίως)

Το φίλτρο καυσίμου είναι εφοδιασμένο με έναν μαγνητικό διαχωριστή.

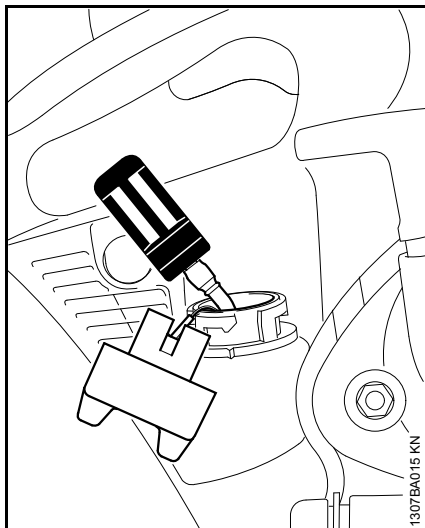

- Αδειάστε το ρεζερβουάρ καυσίμου
- Τραβήξτε το φίλτρο καυσίμου έξω από το ρεζερβουάρ με έναν γάντζο και αφαιρέστε το από το σωληνάκι.
- Προσαρμόστε ένα καινούργιο φίλτρο αναρρόφησης στο σωληνάκι
- Τοποθετήστε το φίλτρο πίσω στο ρεζερβουάρ.

## Εκκίνηση / σβήσιμο του κινητήρα

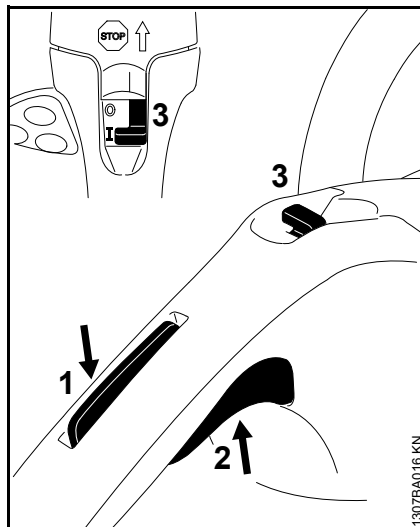

- Πιέστε την ασφάλεια της σκανδάλης (1) και στη συνέχεια τη σκανδάλη (2).
- Κρατήστε και τις δύο πατημένες.
- Γυρίστε τον διακόπτη (3) στη θέση I.
- Αφήστε διαδοχικά τη σκανδάλη, τον πολλαπλό διακόπτη και την ασφάλεια της σκανδάλης – **Θέση εκκίνησης.**

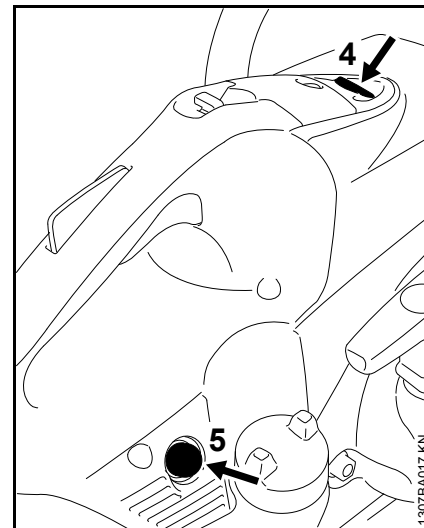

- Πιέστε το κουμπί (4) της βαλβίδας αποσυμπίεσης.
- Πατήστε 7-10 φορές τη φούσκα (5) της χειροκίνητης αντλίας καυσίμου – ακόμα κι όταν η φούσκα είναι γεμάτη καύσιμο.

## Εκκίνηση

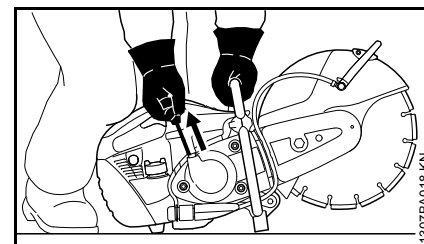

- Ακουμπήστε τον αρμοκόφτη σταθερά στο έδαφος. Βεβαιωθείτε ότι ο δίσκος κοπής δεν έρχεται σε επαφή με το έδαφος ή με οποιοδήποτε αντικείμενο. Δεν

επιτρέπεται να υπάρχουν άλλα άτομα μέσα στην περιοχή κίνησης του αρμοκόφτη.

- Πάρτε ασφαλή στάση.
- Κρατήστε τη σωληνωτή λαβή με το αριστερό σας χέρι και πιέστε τον αρμοκόφτη γερά στο έδαφος, με τον αντίχειρα κάτω από τη σωληνωτή λαβή.
- Πιέστε τον αρμοκόφτη στο έδαφος, ακουμπώντας το δεξί σας γόνατο πάνω στο καπάκι.
- Με το δεξί σας χέρι, τραβήξτε τη λαβή εκκίνησης αργά, μέχρι να αισθανθείτε αντίσταση, και στη συνέχεια τραβήξτε την γρήγορα και δυνατά. Μην τραβήξετε το κορδόνι μέχρι τέρμα.



#### ΣΗΜΕΙΩΣΗ

Μην αφήσετε τη λαβή ελεύθερη στο τέλος του τραβήγματος – **Κίνδυνος να σπάσει!** Οδηγήστε τη λαβή καθώς επιστρέφει, ώστε το κορδόνι να τυλιχθεί σωστά στην τροχαλία.

#### Μόλις πάρει μπρος ο κινητήρας

- Αφήστε τον κινητήρα να λειτουργήσει για μερικά δευτερόλεπτα. Προσοχή: Ο δίσκος κοπής μπορεί να περιστραφεί!
- Πιέστε για μια στιγμή την ασφάλεια της σκανδάλης και τη σκανδάλη. Ο κινητήρας μπαίνει στο ρελαντί.

Ο αρμοκόφτης είναι τώρα έτοιμος για χρήση.



#### ΠΡΟΕΙΔΟΠΟΙΗΣΗ

Ο δίσκος κοπής δεν επιτρέπεται να περιστρέφεται στο ρελαντί. Αν ο δίσκος περιστρέφεται στο ρελαντί, δώστε το μηχάνημα σε ειδικευμένο κατάστημα για επισκευή. Η STIHL συνιστά να απευθυνθείτε στον πιστοποιημένο αντιπρόσωπο της STIHL.

#### Σβήσιμο κινητήρα

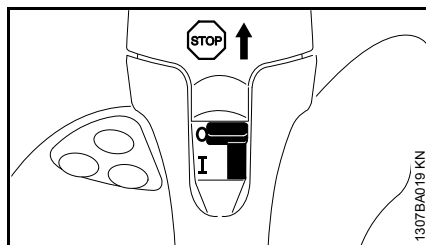

- Γυρίστε τον διακόπτη στη θέση **STOP** ή **0**.

#### Πρόσθετες οδηγίες για την εκκίνηση

##### Αν αδειάσατε εντελώς το ρεζερβουάρ

- Συμπληρώστε καύσιμο
- Πιέστε 7-10 φορές τη φούσκα της χειροκίνητης αντλίας καυσίμου, ακόμη κι όταν η φούσκα είναι γεμάτη καύσιμο.
- Ξεκινήστε πάλι τον κινητήρα

#### Σε πολύ χαμηλές θερμοκρασίες ή όταν το μηχάνημα είναι πολύ κρύο

- Μετά την εκκίνηση, αφήστε τον κινητήρα να λειτουργήσει για λίγη ώρα. Προσοχή: Ο δίσκος κοπής μπορεί να περιστραφεί!
- Πιέστε για μια στιγμή την ασφάλεια της σκανδάλης και τη σκανδάλη. Ο κινητήρας μπαίνει στο ρελαντί.



## Σύστημα φίλτρου αέρα

### Βασικές πληροφορίες

Η διάρκεια ζωής του φίλτρου κατά μέσο όρο υπερβαίνει το 1 έτος. Μην αφαιρέσετε το καπάκι του φίλτρου και μην αλλάξετε το φίλτρο αέρα, όσο δεν παρατηρείται αισθητή απώλεια απόδοσης.

Στο σύστημα φίλτρου μακράς διάρκειας με κυκλώνα διαχωρισμού, ο αέρας που αναρροφείται αναγκάζεται να διαγράψει μια κυκλική πορεία, κατά την οποία διαχωρίζονται και αποβάλλονται τα μεγαλύτερα και πιο βαριά σωματίδια. Ο αέρας που φτάνει στο σύστημα φίλτρου αέρα είναι ήδη απαλλαγμένος από τους περισσότερους ρύπους. Έτσι επιτυγχάνεται εξαιρετικά μεγάλη διάρκεια ζωής του φίλτρου.

### Αλλαγή φίλτρου αέρα

Μόνο όταν η απόδοση του κινητήρα έχει πέσει αισθητά.

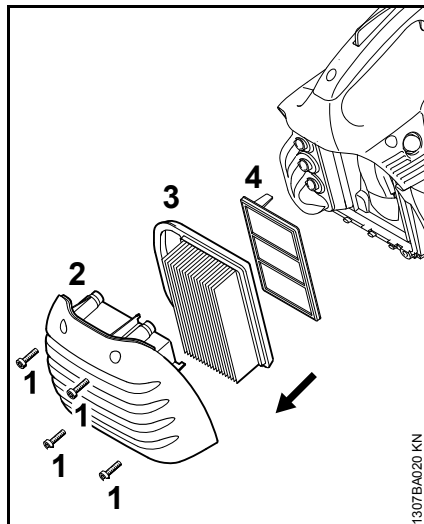

- Ξεβιδώστε τις βίδες (1).
- Αφαιρέστε το καπάκι του φίλτρου (2) και καθαρίστε το.
- Αφαιρέστε το κυρίως φίλτρο (3).
- Αφαιρέστε το πρόσθετο φίλτρο (4), προσέχοντας να μην μπουν ακαθαρσίες στην περιοχή αναρρόφησης.
- Καθαρίστε τον χώρο του φίλτρου.
- Τοποθετήστε ένα καινούργιο πρόσθετο φίλτρο (4) και ένα καινούργιο κυρίως φίλτρο (3).
- Τοποθετήστε το καπάκι του φίλτρου (2).
- Σφίξτε τις βίδες (1).

Χρησιμοποιείτε μόνο φίλτρα αέρα καλής ποιότητας, ώστε ο κινητήρας να προστατεύεται αποτελεσματικά από την είσοδο σκόνης.

Η STIHL συνιστά να χρησιμοποιήσετε μόνο γνήσια φίλτρα αέρα STIHL. Το υψηλό ποιοτικό επίπεδο αυτών των εξαρτημάτων εξασφαλίζει άψογη λειτουργία του μηχανήματος, μεγάλη διάρκεια ζωής του κινητήρα και εξαιρετικά μεγάλα διαστήματα αλλαγής των φίλτρων.

## STIHL Injection

Το σύστημα STIHL Injection ρυθμίζει ηλεκτρονικά την παροχή καυσίμου και τον χρόνο ανάφλεξης σε όλες τις καταστάσεις λειτουργίας.

STIHL Injection σημαίνει απλή και γρήγορη εκκίνηση, πάντα την καλύτερη απόδοση του κινητήρα, πολύ καλή επιτάχυνση και αυτόματη προσαρμογή σε μεταβαλλόμενες συνθήκες λειτουργίας.

## Μπουζί

- Σε περίπτωση που ο κινητήρας έχει κακή απόδοση, ξεκινά με δυσκολία ή δεν λειτουργεί ομαλά στο ρελαντί, ελέγξτε πρώτα το μπουζί.
- Αλλάζετε το μπουζί μετά από κάθε 100 ώρες λειτουργίας, ή και νωρίτερα αν τα ηλεκτρόδια είναι πολύ καμένα. Χρησιμοποιείτε αντιπαρασιτικό μπουζί εγκεκριμένο από τη STIHL, βλέπε "Τεχνικά χαρακτηριστικά".

### Αφαίρεση μπουζί

- Σβήστε τον κινητήρα, γυρίζοντας τον διακόπτη στη θέση **STOP** ή **0**.

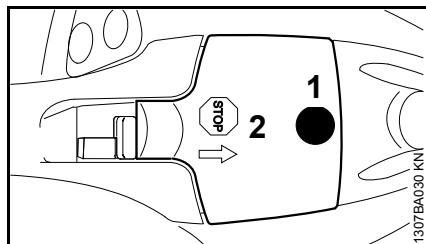

- Ξεβιδώστε τη βίδα (1) και αφαιρέστε το καπάκι (2). Η βίδα (1) είναι ασφαλισμένη στον προφυλακτήρα (2).

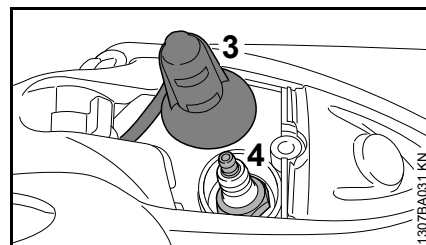

- Αφαιρέστε το κάλυμμα του μπουζί (3).
- Ξεβιδώστε το μπουζί (4).

### Ελέγξτε το μπουζί

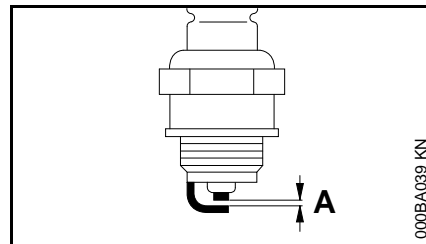

- Καθαρίστε το μπουζί, αν είναι λερωμένο.
- Ελέγξτε και ενδεχομένως διορθώστε την απόσταση των ηλεκτροδίων (A). Για τη σωστή απόσταση, βλέπε το κεφάλαιο «Τεχνικά χαρακτηριστικά».
- Εξαλείψτε την αιτία για τη ρύπανση του μπουζί.

Πιθανές αιτίες:

- Υπερβολική ποσότητα λαδιού στο καύσιμο
- Βρόμικο φίλτρο αέρα
- Δυσμενείς συνθήκες λειτουργίας

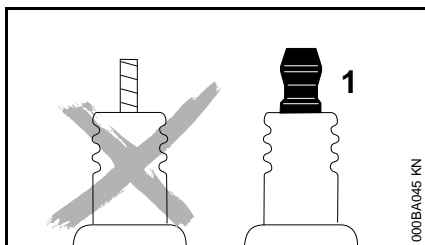

### ΠΡΟΕΙΔΟΠΟΙΗΣΗ

Αν το παξιμάδι (1) λείπει ή δεν είναι καλά σφιγμένο, μπορεί να προκληθούν σπινθήρες. Σε εύφλεκτο ή εκρηκτικό περιβάλλον, οι σπινθήρες μπορούν να προκαλέσουν πυρκαγιές ή εκρήξεις. Αυτό μπορεί να οδηγήσει σε σοβαρούς τραυματισμούς και σε υλικές ζημιές.

- Χρησιμοποιείτε αντιπαρασπινθηρικά μπουζί με ενσωματωμένο παξιμάδι σύνδεσης.

### Τοποθέτηση μπουζί

- Τοποθετήστε το μπουζί με το χέρι και βιδώστε το.
- Σφίξτε το μπουζί με το μπουζόκλειδο.
- Πιέστε το κάλυμμα του καλωδίου ανάφλεξης γερά πάνω στο μπουζί.
- Τοποθετήστε το καπάκι πάνω στο κάλυμμα του μπουζί και βιδώστε το.

### Αλλαγή ιμάντα

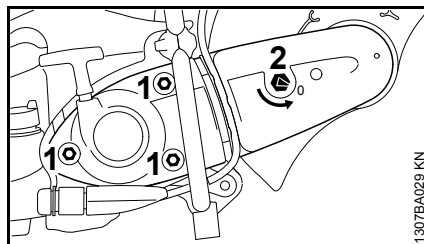

- Ξεσφίξτε τα παξιμάδια (1).
- Περιστρέψτε το παξιμάδι τάνσης (2) αριστερόστροφα με το μπουζόκλειδο, περίπου κατά το 1/4 της στροφής, μέχρι τη θέση 0.

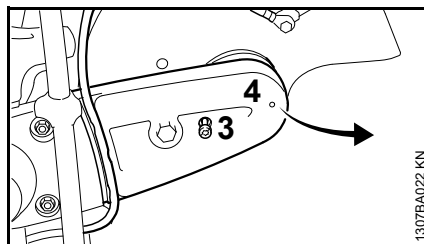

- Τραβήξτε τον σωλήνα νερού έξω από τον οδηγό στον προφυλακτήρα του ιμάντα.
- Ξεβιδώστε τη βίδα (3).
- Σηκώστε ελαφρά τον προφυλακτήρα του ιμάντα (4) και αφαιρέστε τον προφυλακτήρα, τραβώντας το προς τα εμπρός

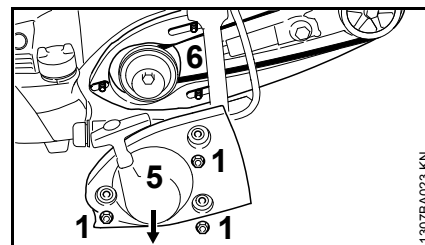

- Αφαιρέστε τον ιμάντα από την μπροστινή τροχαλία.
- Ξεβιδώστε τα παξιμάδια (1).
- Αφαιρέστε το καπάκι της μίζας (5).
- Μην αφαιρέσετε τον «σύνδεσμο με προφυλακτήρα» (6). Κρατήστε τον με το χέρι πάνω στους βιδωτούς πείρους, μέχρι να τοποθετήσετε πάλι το καπάκι της μίζας.
- Αφαιρέστε τον ελαττωματικό ιμάντα.

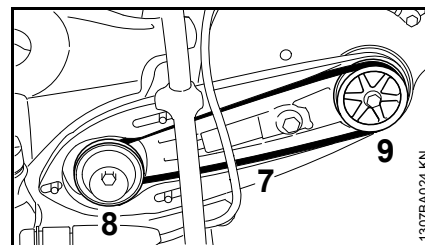

- Περάστε τον καινούργιο ιμάντα (7) προσεκτικά στην τροχαλία (8) του κινητήρα και στην μπροστινή τροχαλία (9).

### ΣΗΜΕΙΩΣΗ

Ο ιμάντας πρέπει να κινείται με ευκολία.

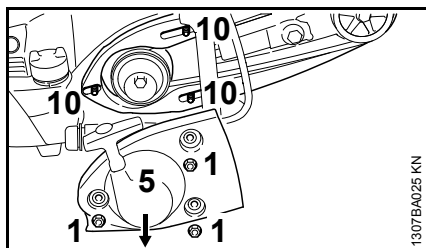

- Τοποθετήστε το καπάκι της μίζας (5) πάνω στους βιδωτούς πείρους (10).
- Σφίξτε τα παξιμάδια (1) με το χέρι.

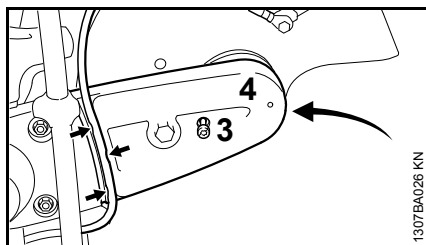

- Τοποθετήστε τον προφυλακτήρα του ιμάντα (4).
- Βιδώστε και σφίξτε τη βίδα (3).
- Τοποθετήστε τον σωλήνα νερού μέσα στον οδηγό του προφυλακτήρα (βέλη), από τον σύνδεσμο νερού προς την κατεύθυνση του προφυλακτήρα, αποφεύγοντας τις απότομες καμπές.

Για τη συνέχεια, βλέπε «Τέντωμα ιμάντα».

## Φορείο οδήγησης

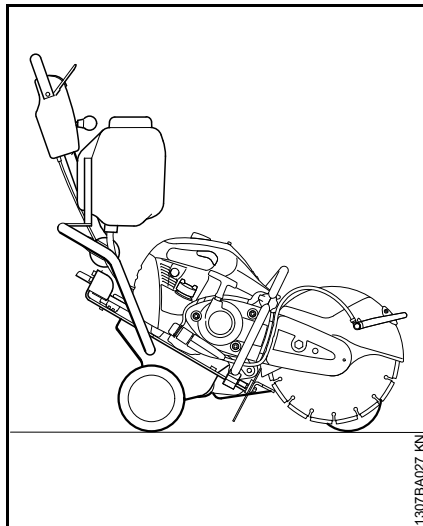

Ο αρμοκόφτης μπορεί να στερεωθεί στο φορείο οδήγησης STIHL FW 20 (πρόσθετος εξοπλισμός) με λίγους απλούς χειρισμούς.

Το φορείο καθοδήγησης διευκολύνει:

- την επιδιόρθωση ζημιών σε οδοστρώματα,
- την τοποθέτηση στοιχείων σήμανσης σε οδοστρώματα,
- την κοπή αρμών διαστολής.

## Φύλαξη του μηχανήματος

Πριν από διαστήματα ακινησίας άνω των 3 μηνών

- Αδειάστε και καθαρίστε το ρεζερβουάρ καυσίμου σε έναν καλά αεριζόμενο χώρο.
- Απορρίψτε το καύσιμο σύμφωνα με τους νόμους και με σεβασμό για το περιβάλλον.
- Αφαιρέστε τον δίσκο κοπής.
- Καθαρίστε σχολαστικά το μηχάνημα.
- Φυλάξτε το μηχάνημα σε στεγνό και ασφαλές μέρος. Προστατέψτε το μηχάνημα από μη εξουσιοδοτημένη χρήση (π.χ. από παιδιά).

## Οδηγίες συντήρησης και καθαρισμού

Τα στοιχεία που αναφέρονται στον πίνακα ισχύουν για κανονικές συνθήκες λειτουργίας. Σε δύσκολες συνθήκες (π.χ. πολλή σκόνη κ.λπ.) και με παρατεταμένους χρόνους εργασίας, τα υποδεικνυόμενα χρονικά διαστήματα πρέπει να συντομεύονται ανάλογα.		Πριν την εργασία	Μετά την εργασία ή καθημερινά	Μετά από κάθε ανεφοδιασμό με καυσίμο	Κάθε εβδομάδα	Κάθε μήνα	Κάθε χρόνο	Σε περίπτωση βλάβης	Σε περίπτωση ζημιάς	Σε περίπτωση ανάγκης
Πλήρες μηχανήμα	Οπτικός έλεγχος (κατάσταση, στεγανότητα)	X		X						
	Καθάρισμα		X							
Χειριστήρια	Έλεγχος λειτουργίας	X		X						
Χειροκίνητη αντλία καυσίμου (αν υπάρχει)	Έλεγχος	X								
	Επισκευή ειδικευμένο κατάστημα <sup>1)</sup>								X	
Φίλτρο αναρρόφησης στο ρεζερβουάρ	Έλεγχος						X			
	Αλλαγή					X		X	X	
Ρεζερβουάρ καυσίμου	Καθάρισμα					X				
Οδοντωτός ιμάντας	Καθάρισμα / τέντωμα					X				X
	Αλλαγή							X	X	
Φίλτρο αέρα (όλα τα εξαρτήματα)	Αλλαγή	<b>Μόνο όταν η απόδοση του κινητήρα έχει πέσει αισθητά</b>								
Σχισμές αναρρόφησης αέρα ψύξης	Καθάρισμα		X							
Πτερύγια κυλίνδρου	Καθάρισμα από πιστοποιημένο αντιπρόσωπο <sup>1)</sup>					X				
Ηλεκτρονικό σύστημα παροχής νερού	Έλεγχος	x					x			
	Επισκευή από ειδικευμένο κατάστημα <sup>1)</sup>								x	
Σύστημα ψεκασμού STIHL Injection	Έλεγχος ρελαντί: Ο δίσκος δεν επιτρέπεται να περιστρέφεται.	X		X						
	Επισκευή από ειδικευμένο κατάστημα <sup>1)</sup>						X		X	
Μπουζί	Ρύθμιση απόστασης ακίδων						X			
	Αλλαγή ανά 100 ώρες λειτουργίας									
Προσιπές βίδες και παξιμάδια	Σφίξιμο		X							X

Τα στοιχεία που αναφέρονται στον πίνακα ισχύουν για κανονικές συνθήκες λειτουργίας. Σε δύσκολες συνθήκες (π.χ. πολλή σκόνη κ.λπ.) και με παρατεταμένους χρόνους εργασίας, τα υποδεικνυόμενα χρονικά διαστήματα πρέπει να συντομεύονται ανάλογα.		Πριν την εργασία	Μετά την εργασία ή καθημερινά	Μετά από κάθε ανεφοδιασμό με καύσιμο	Κάθε εβδομάδα	Κάθε μήνα	Κάθε χρόνο	Σε περίπτωση βλάβης	Σε περίπτωση ζημιάς	Σε περίπτωση ανάγκης
Αντιδονητικά	Έλεγχος	X						X		X
	Αλλαγή από ειδικευμένο κατάστημα <sup>1)</sup>								X	
Δίσκος κοπής	Έλεγχος	X		X						
	Αλλαγή								X	X
Στήριγμα / αντιδονητικά (κάτω μέρος μηχανήματος)	Έλεγχος		X							
	Αλλαγή								X	X
Ετικέτες ασφαλείας	Αλλαγή								X	

<sup>1)</sup> Η STIHL συνιστά να απευθυνθείτε στον πιστοποιημένο αντιπρόσωπο της STIHL

## Περιορισμός φθοράς και αποφυγή ζημιών

Τηρώντας αυτές τις οδηγίες χρήσης μπορείτε να αποφύγετε υπερβολική φθορά και ζημιές στο μηχανήμα.

Η χρήση, η συντήρηση και η αποθήκευση του μηχανήματος πρέπει να γίνονται με πιστή τήρηση των οδηγιών χρήσης.

Ο χρήστης φέρει την ευθύνη για κάθε ζημιά που οφείλεται σε μη τήρηση των οδηγιών ασφαλείας, χειρισμού ή συντήρησης. Αυτό ισχύει ειδικότερα για:

- Αλλαγές στο προϊόν που δεν έχουν εγκριθεί από τη STIHL
- Χρήση εξαρτημάτων και παρελκομένων που δεν έχουν εγκριθεί ή είναι ακατάλληλα για το μηχανήμα, ή είναι ποιοτικά υποδεέστερα του μηχανήματος
- Αντικανονική χρήση του μηχανήματος
- Χρήση του μηχανήματος σε αθλητικές εκδηλώσεις ή αγώνες
- Έμμεσες ζημιές που προκαλούνται από συνεχιζόμενη χρήση του μηχανήματος με ελαττωματικά εξαρτήματα

### Εργασίες συντήρησης

Όλες οι εργασίες που αναφέρονται στο κεφάλαιο "Οδηγίες συντήρησης και καθαρισμού" πρέπει να πραγματοποιούνται τακτικά. Σε περίπτωση που ο χρήστης δεν είναι σε θέση να εκτελεί μόνος του αυτές τις εργασίες συντήρησης, πρέπει να τις αναθέσει σε ειδικευμένο κατάστημα.

Η STIHL συνιστά να αναθέσετε τις εργασίες συντήρησης και επισκευής αποκλειστικά στους επίσημους αντιπροσώπους της STIHL. Οι επίσημοι αντιπρόσωποι της STIHL έχουν τη δυνατότητα να λάβουν μέρος σε τακτικά προγράμματα εκπαίδευσης και έχουν στη διάθεσή τους τις απαραίτητες τεχνικές πληροφορίες.

Αν οι εργασίες αυτές δεν εκτελούνται έγκαιρα ή πραγματοποιούνται με ακατάλληλο τρόπο, μπορεί να προκληθούν ζημιές, την ευθύνη για τις οποίες φέρει ο ίδιος ο χρήστης. Εδώ συγκαταλέγονται μεταξύ άλλων:

- Ζημιές στον κινητήρα που οφείλονται σε εκπρόθεσμη ή ανεπαρκή συντήρηση (π.χ. αλλαγή φίλτρων αέρα και καυσίμου) ή ελλιπή καθαρισμό των τμημάτων που εξασφαλίζουν την πρόσβαση αέρα ψύξης (σχισμές αναρρόφησης, πτερύγια κυλίνδρου)
- Διάβρωση (σκουριά) ή άλλες έμμεσες ζημιές που οφείλονται σε ακατάλληλη αποθήκευση
- Ζημιές στο μηχανήμα λόγω χρήσης ποιοτικά υποδεέστερων ανταλλακτικών

### Εξαρτήματα που υπόκεινται σε φυσιολογική φθορά

Πολλά εξαρτήματα του μηχανήματος υπόκεινται σε φυσιολογική φθορά που παρουσιάζεται κατά την κανονική χρήση και πρέπει να αντικαθίστανται κατά διαστήματα, ανάλογα με το είδος και τη διάρκεια χρήσης. Εδώ συγκαταλέγονται μεταξύ άλλων:

- Συμπλέκτης, ιμάντας
- Δίσκοι κοπής (όλων των ειδών)
- Φίλτρα (αέρα ή καυσίμου)
- Σύστημα εκκίνησης
- Μπουζί
- Στοιχεία απόσβεσης κραδασμών του αντιδονητικού συστήματος

## Κύρια μέρη του μηχανήματος

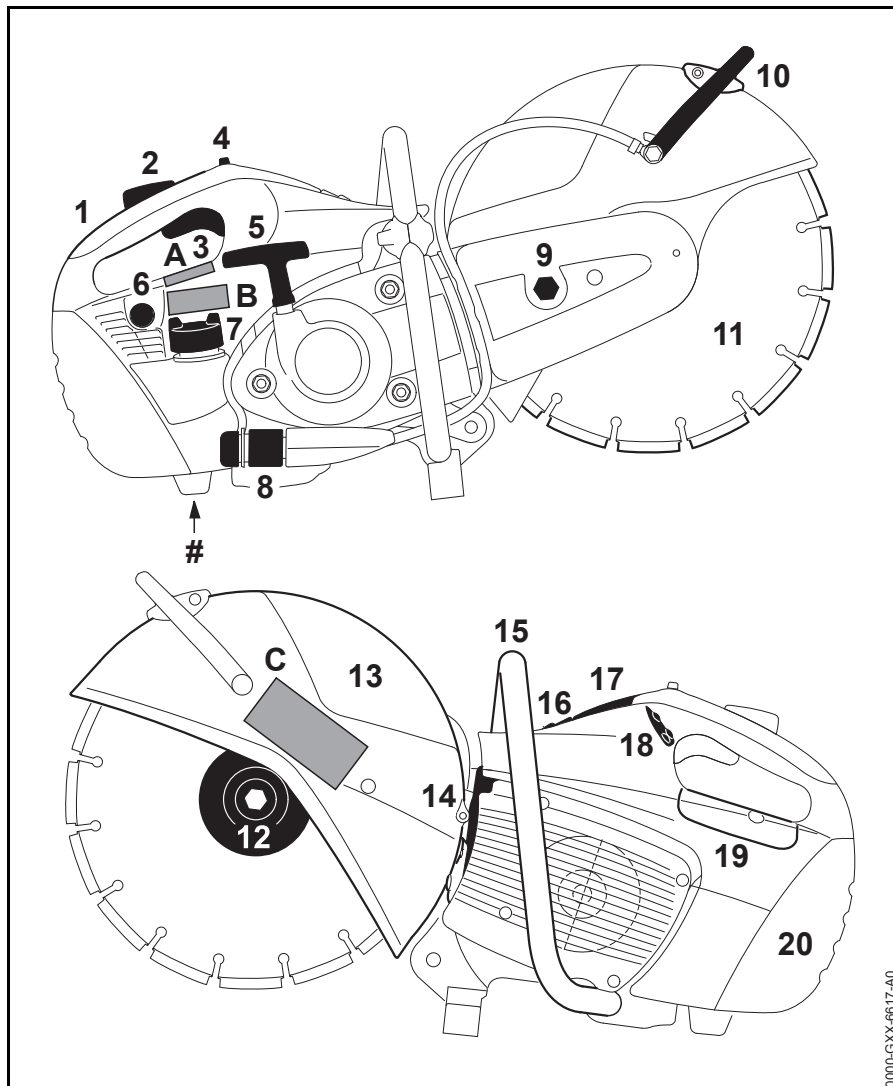

- 1 Πίσω χειρολαβή
- 2 Ασφάλεια σκανδάλης
- 3 Σκανδάλη γκαζιού
- 4 Διακόπτης
- 5 Λαβή εκκίνησης
- 6 Χειροκίνητη αντλία καυσίμου
- 7 Τάπα ρεζερβουάρ
- 8 Σύνδεσμος νερού
- 9 Παξιμάδι τάνυσης
- 10 Μοχλός ρύθμισης
- 11 Δίσκος κοπής
- 12 Μπροστινή ροδέλα πίεσης
- 13 Προφυλακτήρας
- 14 Εξάτμιση
- 15 Σωληνωτή λαβή
- 16 Βαλβίδα αποσυμπίεσης
- 17 Καπάκι για το κάλυμμα του μπουζί
- 18 Χειριστήριο παροχής νερού
- 19 Καπάκι για σέρβις
- 20 Καπάκι φίλτρου
- # Αριθμός μηχανήματος
- a Προειδοποιητικό αυτοκόλλητο
- B Προειδοποιητικό αυτοκόλλητο
- C Προειδοποιητικό αυτοκόλλητο

0000-GXX-6617-A0



## Τεχνικά χαρακτηριστικά

### Σύστημα ψεκασμού STIHL Injection

Συσκευή ελέγχου με ηλεκτρονική ρύθμιση του χρονισμού ανάφλεξης

Ηλεκτρονική ρύθμιση του ψεκασμού καυσίμου βάσει φορτίου

### Ηλεκτρονικό σύστημα παροχής νερού

Το σύστημα αυτό νερού επιτρέπει ρύθμιση της παροχής νερού στον δίσκο κοπής ανάλογα με τις συνθήκες χρήσης. Κατά τη λειτουργία στο ρελαντί, η παροχή νερού διακόπτεται.

### Κινητήρας

Μονοκύλινδρος δίχρονος κινητήρας STIHL

#### TS 480i

Κυβισμός: 72,2 cm<sup>3</sup>  
 Διάμετρος κυλίνδρου: 52 mm  
 Διαδρομή εμβόλου: 34 mm  
 Ισχύς κατά ISO 7293: 3,9 kW (5,3 HP)  
 στις 9300 σ.α.λ.

Αριθμός στροφών ρελαντί: 2500 σ.α.λ.  
 Μέγ. αριθμός στροφών άξονα κατά ISO 19432: 4985 σ.α.λ.

#### TS 500i

Κυβισμός: 72,2 cm<sup>3</sup>  
 Διάμετρος κυλίνδρου: 52 mm  
 Διαδρομή εμβόλου: 34 mm  
 Ισχύς κατά ISO 7293: 3,9 kW (5,3 HP)  
 στις 9300 σ.α.λ.  
 Αριθμός στροφών ρελαντί: 2500 σ.α.λ.  
 Μέγ. αριθμός στροφών άξονα κατά ISO 19432: 4780 σ.α.λ.

### Μπουζί, χωρητικότητα ρεζερβουάρ καυσίμου

Μπουζί (αντιπαρασιτικό): Bosch WSR 6 F  
 NGK BPMR 7 A  
 Διάκενο ακίδων: 0,5 mm  
 Χωρητικότητα ρεζερβουάρ καυσίμου: 725 cm<sup>3</sup> (0,725 l )

### Φίλτρο αέρα

Κύριο φίλτρο (χάρτινο) και πρόσθετο φίλτρο από χνουδωτό μεταλλικό πλέγμα

### Βάρος

Χωρίς καύσιμο, χωρίς δίσκο κοπής, με ηλεκτρονικό σύστημα παροχής νερού  
 TS 480i: 10,0 kg  
 TS 500i: 10,2 kg

### Δίσκοι κοπής

Ο ενδεδειγμένος, μέγιστος επιτρεπόμενος αριθμός στροφών λειτουργίας του δίσκου κοπής πρέπει να είναι ίσος ή μεγαλύτερος από τον μέγιστο αριθμό στροφών του άξονα του χρησιμοποιούμενου αρμοκόφτη.

### Δίσκοι κοπής (TS 480i)

Εξωτερική διάμετρος: 300 mm  
 Μέγιστο πάχος: 4,8 mm  
 Διάμετρος οπής / διάμετρος άξονα: 20 mm  
 Ροπή σύσφιξης: 30 Nm

### Δίσκοι συνθετικής ρητίνης

Ελάχιστη εξωτερική διάμετρος ροδελών πίεσης: 103 mm  
 Μέγιστο βάθος κοπής: 100 mm

### Διαμαντόδισκοι

Ελάχιστη εξωτερική διάμετρος ροδελών πίεσης: 103 mm  
 Μέγιστο βάθος κοπής: 100 mm

### Δίσκοι κοπής (TS 500i)

Εξωτερική διάμετρος: 350 mm  
 Μέγιστο πάχος: 4,8 mm  
 Διάμετρος οπής / διάμετρος άξονα: 20 mm  
 Ροπή σύσφιξης: 30 Nm

### Δίσκοι συνθετικής ρητίνης

Ελάχιστη εξωτερική διάμετρος ροδελών πίεσης: <sup>1)</sup>	103 mm
Μέγιστο βάθος κοπής <sup>2)</sup> :	125 mm

- 1) Για Ιαπωνία 118 mm
- 2) Κατά τη χρήση ροδέλας πίεσης με εξωτερική διάμετρο 118 mm, το μέγιστο βάθος κοπής μειώνεται στα 116 mm.

#### **Διαμαντόδισκοι**

Ελάχιστη εξωτερική διάμετρος ροδελών πίεσης: <sup>1)</sup>	103 mm
Μέγιστο βάθος κοπής <sup>2)</sup> :	125 mm

- 1) Για Ιαπωνία 118 mm
- 2) Κατά τη χρήση ροδέλας πίεσης με εξωτερική διάμετρο 118 mm, το μέγιστο βάθος κοπής μειώνεται στα 116 mm.

#### **Τιμές θορύβου και ταλαντώσεων**

Για περισσότερες πληροφορίες σχετικά με τη συμμόρφωση προς την Οδηγία 2002/44/EK για την έκθεση των εργαζομένων σε κραδασμούς, βλέπε την ιστοσελίδα [www.stihl.com/vib](http://www.stihl.com/vib)

#### **Στάθμη ηχοπίεσης $L_{peq}$ κατά ISO 19432**

TS 480i:	98 dB(A)
TS 500i:	98 dB(A)

#### **Στάθμη ηχητικής ισχύος $L_w$ κατά ISO 19432**

TS 480i:	112 dB(A)
TS 500i:	112 dB(A)

#### **Δονήσεις $a_{hv,eq}$ κατά ISO 19432**

	Χειρολαβή αριστερά:	Χειρολαβή δεξιά:
TS 480i:	2,2 m/s <sup>2</sup>	2,2 m/s <sup>2</sup>
TS 500i:	2,4 m/s <sup>2</sup>	2,0 m/s <sup>2</sup>

Για τη στάθμη ηχητικής πίεσης και τη στάθμη ηχητικής ισχύος, η τιμή Κ-σύμφωνα με την Οδηγία 2006/42/EG = 2,0 dB(A). Για την τιμή δονήσεων, η τιμή Κ-σύμφωνα με την Οδηγία 2006/42/EG = 2,0 m/s<sup>2</sup>.

#### **REACH**

REACH είναι το διακριτικό όνομα ενός κανονισμού των ΕΚ για την καταχώριση, την αξιολόγηση και την αδειοδότηση χημικών προϊόντων.

Για πληροφορίες σχετικά με την τήρηση του συστήματος REACH σύμφωνα με τον κανονισμό (ΕΚ) υπ' αρ. 1907/2006, βλέπε [www.stihl.com/reach](http://www.stihl.com/reach)

#### **Όρια εκπομπής ρύπων**

Η τιμή για την εκπομπή CO<sub>2</sub> που μετρήθηκε κατά τη διαδικασία έγκρισης τύπου ΕΚ αναφέρεται στα τεχνικά χαρακτηριστικά του προϊόντος στην ιστοσελίδα [www.stihl.com/co2](http://www.stihl.com/co2).

Η μετρούμενη τιμή CO<sub>2</sub> προσδιορίστηκε σε αντιπροσωπευτικό κινητήρα σύμφωνα με τυποποιημένη διαδικασία δοκιμής υπό εργαστηριακές συνθήκες και δεν αποτελεί ρητή ή σιωπηρή εγγύηση για την απόδοση ενός ορισμένου κινητήρα.

Με κατάλληλη χρήση και συντήρηση, όπως περιγράφεται σ' αυτές τις οδηγίες χρήσης, ικανοποιούνται οι ισχύουσες

απαιτήσεις σχετικά με την εκπομπή ρύπων. Σε περίπτωση αλλαγών στον κινητήρα ακυρώνεται η άδεια χρήσης.

## Οδηγίες επισκευής

Ο χρήστης του μηχανήματος επιτρέπεται να εκτελεί μόνο τις εργασίες καθαρισμού και συντήρησης που περιγράφονται σ' αυτές τις οδηγίες χειρισμού. Όλες οι υπόλοιπες επισκευές επιτρέπεται να πραγματοποιηθούν μόνο από ειδικευμένο κατάστημα.

Η STIHL συνιστά να αναθέσετε τις εργασίες συντήρησης και επισκευής αποκλειστικά στους επίσημους αντιπροσώπους της STIHL. Οι επίσημοι αντιπρόσωποι της STIHL έχουν τη δυνατότητα να λάβουν μέρος σε τακτικά προγράμματα εκπαίδευσης και έχουν στη διάθεσή τους τις απαραίτητες τεχνικές πληροφορίες.

Για τις επισκευές επιτρέπεται να χρησιμοποιούνται μόνο ανταλλακτικά που έχουν εγκριθεί από τη STIHL για χρήση σ' αυτό το μηχάνημα, ή ανταλλακτικά του ίδιου τύπου από τεχνικής άποψης. Χρησιμοποιείτε μόνο ανταλλακτικά καλής ποιότητας. Διαφορετικά μπορεί να υπάρξει κίνδυνος για ατυχήματα ή ζημιές στο μηχάνημα.

Η STIHL συνιστά να χρησιμοποιήσετε γνήσια ανταλλακτικά STIHL.

Τα γνήσια ανταλλακτικά STIHL αναγνωρίζονται από τον κωδικό STIHL, τον λογότυπο **STIHL**® και ενδεχομένως από το σήμα ανταλλακτικών STIHL **SI**® (σε μικρά εξαρτήματα ενδέχεται να υπάρχει μόνο το σήμα).

## Απορριψη

Τηρείτε τους εθνικούς κανονισμούς σχετικά με τη διάθεση των απορριμμάτων.

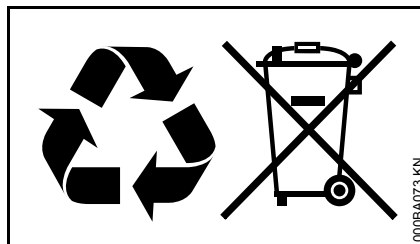

Τα προϊόντα της STIHL δεν πρέπει να απορρίπτονται μαζί με τα οικιακά απορρίμματα. Φροντίστε για τη σωστή διάθεση του προϊόντος STIHL, της μπαταρίας, των εξαρτημάτων και της συσκευασίας του, σύμφωνα με τους κανονισμούς για την προστασία του περιβάλλοντος.

Για πληροφορίες σχετικά με τη διάθεση των απορριμμάτων, μπορείτε να απευθυνθείτε στον αντιπρόσωπο της STIHL.

## Δήλωση συμμόρφωσης ΕΕ

ANDREAS STIHL AG & Co. KG  
Badstr. 115  
D-71336 Waiblingen

Γερμανία

δηλώνει με αποκλειστική της ευθύνη ότι

Είδος:	Αρμολόφτης
Κατασκευαστής:	STIHL
Σειρά:	TS 480i TS 500i
Αριθμός σειράς:	4250
Κυβισμός:	72,2 cm <sup>3</sup>

ανταποκρίνεται στις σχετικές διατάξεις των οδηγιών 2006/42/EK, 2014/30/EE και 2000/14/EK και έχει σχεδιαστεί και κατασκευαστεί σύμφωνα με τα εξής πρότυπα, όπως ισχύουν κατά την εκάστοτε ημερομηνία παραγωγής:

EN ISO 19432, EN 55012,  
EN 61000-6-1

Ο προσδιορισμός της μετρημένης και εγγυημένης στάθμης ηχητικής ισχύος πραγματοποιήθηκε σύμφωνα με τη μέθοδο που αναφέρεται στην Οδηγία 2000/14/EK, παράρτημα V, εφαρμόζοντας το πρότυπο ISO 3744.

### Μετρημένη στάθμη ηχητικής ισχύος

TS 480i:	113 dB(A)
TS 500i:	113 dB(A)

### Εγγυημένη στάθμη ηχητικής ισχύος

TS 480i:	115 dB(A)
TS 500i:	115 dB(A)

Διατήρηση τεχνικού φακέλου:

*ελληνικά*

ANDREAS STIHL AG & Co. KG  
Εγκρίσεις κυκλοφορίας

Το έτος κατασκευής και ο αριθμός του  
μηχανήματος αναγράφονται στο  
μηχάνημα.

Waiblingen, 28.10.2016

ANDREAS STIHL AG & Co. KG

κ.ε.



Thomas Elsner

Επικεφαλής τμήματος διαχείρισης  
προϊόντων και υπηρεσιών









0458-753-3321-B

griechisch



[www.stihl.com](http://www.stihl.com)



0458-753-3321-B