

## STIHL BF-MM, BK-MM

οδηγίες χρήσης

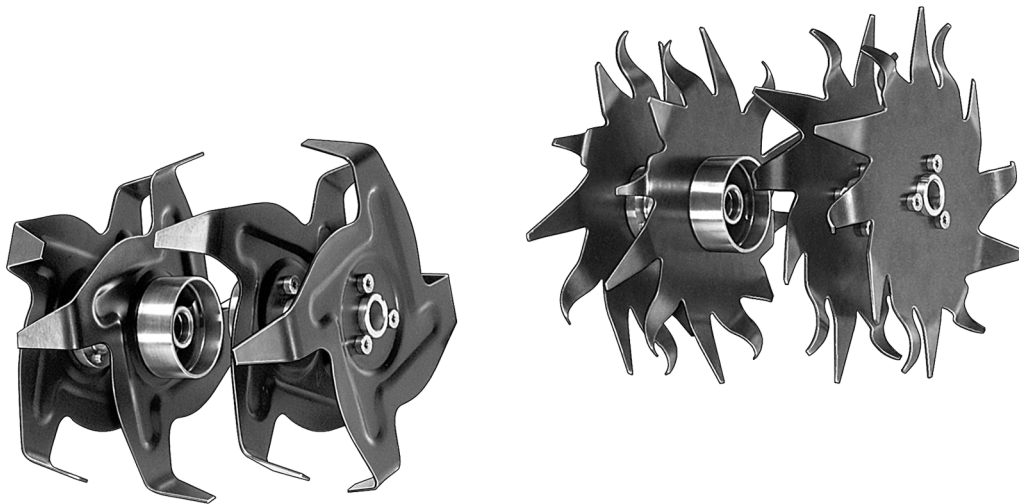



## Πίνακας περιεχομένων

Σύστημα Multi	2
Σχετικά με τις Οδηγίες Χρήσης	2
Οδηγίες ασφαλείας και τεχνική εργασία	2
Χρήση	6
Επιτρεπόμενοι κινητήρες Multi	9
Τοποθέτηση εργαλείου Multi	9
Εκκίνηση / σβήσιμο του κινητήρα	10
Φύλαξη του μηχανήματος	11
Οδηγίες συντήρησης και καθαρισμού	11
Περιορισμός φθοράς και αποφυγή ζημιών	12
Κύρια μέρη του μηχανήματος	13
Τεχνικά χαρακτηριστικά	14
Οδηγίες επισκευής	14
Απόρριψη	15
Δήλωση συμμόρφωσης ΕΕ	15

Αρχικές οδηγίες χρήσης

Τυπώθηκε σε χαρτί λευκασμένο χωρίς χλώριο.  
Τα τυπογραφικά μελάνια περιέχουν φυτικά έλαια, το χαρτί είναι ανακυκλωμένο.

© ANDREAS STIHL AG & Co. KG, 2017  
0458-484-3321 - VA.D.L17.  
0000000544\_008\_GR

# STIHL®

BF-MM, BK-MM

Αγαπητέ πελάτη,

Σας ευχαριστούμε θερμά για την απόφασή σας να αγοράσετε ένα προϊόν ποιότητας της STIHL.

Το προϊόν αυτό έχει κατασκευαστεί με σύγχρονες μεθόδους παραγωγής και κάτω από εκτενή μέτρα διασφάλισης ποιότητας. Από την πλευρά μας έχουμε καταβάλει κάθε δυνατή προσπάθεια ώστε το μηχάνημα αυτό να ανταποκρίνεται στις προσδοκίες σας και να σας εξασφαλίζει εργασία χωρίς προβλήματα.

Αν έχετε οποιοσδήποτε απορίες σχετικά με το μηχάνημά σας, απευθυνθείτε στον αντιπρόσωπο από τον οποίο το αγοράσατε, ή απευθείας στον εισαγωγέα μας.

Δικός σας,



Δρ. Nikolas Stihl

Οι παρούσες οδηγίες χρήσης προστατεύονται από δικαιώματα πνευματικής ιδιοκτησίας. Επιφυλάσσονται όλα τα δικαιώματα, ειδικά το δικαίωμα αναπαραγωγής, μετάφρασης και επεξεργασίας με ηλεκτρονικά συστήματα.

## Σύστημα Multi

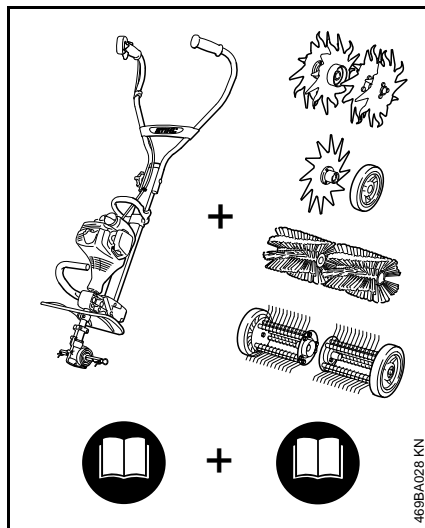

Με το σύστημα Multi της STIHL μπορείτε να συνδυάσετε διάφορους κινητήρες Multi και εργαλεία Multi μεταξύ τους, δημιουργώντας το μηχάνημα που χρειάζεστε. Σ' αυτό το εγχειρίδιο χρήσης, ο όρος «μηχάνημα» αναφέρεται στον **συνδυασμό** ενός κινητήρα Multi με ένα εργαλείο Multi.

Συνεπώς, οι οδηγίες χρήσης για κάθε πλήρες μηχάνημα αποτελούνται από δύο εγχειρίδια: Ένα για τον κινητήρα Multi και ένα για το εργαλείο Multi.

Πριν θέσετε το μηχάνημα σε λειτουργία για πρώτη φορά, διαβάστε τα εγχειρίδια χρήσης **και των δύο μερών** με προσοχή και φυλάξτε τα για μελλοντική χρήση.

## Σχετικά με τις Οδηγίες Χρήσης

### Σύμβολα

Όλα τα σύμβολα που υπάρχουν πάνω στο μηχάνημα επεξηγούνται σ' αυτές τις οδηγίες χρήσης.

### Διάκριση παραγράφων

#### ΠΡΟΕΙΔΟΠΟΙΗΣΗ

Προειδοποίηση για κίνδυνο ατυχήματος, τραυματισμού και σοβαρών υλικών ζημιών.

#### ΣΗΜΕΙΩΣΗ

Προειδοποίηση για πιθανή ζημιά του μηχανήματος ή των εξαρτημάτων του.

### Τεχνική ανάπτυξη

Στη STIHL εργαζόμαστε συνεχώς για την περαιτέρω βελτίωση των μηχανημάτων και συσκευών μας. Για τον λόγο αυτό, διατηρούμε το δικαίωμα αλλαγών στον σχεδιασμό, στα τεχνικά χαρακτηριστικά και στον εξοπλισμό των μηχανημάτων σας.

Τα στοιχεία και οι εικόνες που υπάρχουν στις οδηγίες χρήσης δεν δεσμεύουν τον κατασκευαστή.

## Οδηγίες ασφαλείας και τεχνική εργασία



Κατά την εργασία με τη φρέζα ή τον σβολοθρυμματιστή πρέπει να λαμβάνονται ειδικά μέτρα ασφαλείας, γιατί τα σκαπτικά μαχαίρια είναι αιχμηρά και κοφτερά και περιστρέφονται με μεγάλη ταχύτητα.



Πριν θέσετε το μηχάνημα σε λειτουργία για πρώτη φορά, διαβάστε με προσοχή και τα δύο εγχειρίδια (του κινητήρα Multi και του εργαλείου Multi) και φυλάξτε τα για μελλοντική χρήση. Η μη τήρηση των οδηγιών χρήσης μπορεί να οδηγήσει σε θανατηφόρο ατύχημα.

Δίνετε ή δανείζετε το μηχάνημα μόνο σε άτομα που είναι εξοικειωμένα με το συγκεκριμένο μοντέλο και τον χειρισμό του, και δίνετε πάντα μαζί τα εγχειρίδια με τις οδηγίες χρήσης του κινητήρα Multi και του εργαλείου Multi.

Η φρέζα και ο σβολοθρυμματιστής επιτρέπεται να χρησιμοποιούνται μόνο για τη βαθιά κατεργασία και την αυλάκωση καλλιεργημένου, σκληρού ή χαλαρού εδάφους και για την προσθήκη βελτιωτικών στο έδαφος.

Το μηχάνημα δεν επιτρέπεται να χρησιμοποιηθεί για άλλους σκοπούς – **Κίνδυνος ατυχήματος!**

Το μηχάνημα επιτρέπεται να εφοδιάζεται μόνο με εργαλεία και παρελκόμενα που έχουν εγκριθεί από τη STIHL για χρήση

σ' αυτό ή τα οποία είναι ισοδύναμα από τεχνική άποψη. Αν έχετε απορίες, απευθυνθείτε σε ένα ειδικευμένο κατάστημα.

Χρησιμοποιείτε μόνο εξαρτήματα και παρελκόμενα υψηλής ποιότητας. Διαφορετικά μπορεί να υπάρξει κίνδυνος για ατυχήματα ή ζημιές στο μηχανήμα.

Η STIHL συνιστά να χρησιμοποιείτε μόνο γνήσια εξαρτήματα και παρελκόμενα STIHL. Οι ιδιότητες των γνήσιων προϊόντων είναι άριστα προσαρμοσμένες στο προϊόν και στις απαιτήσεις του χρήστη.

Ο προφυλακτήρας του εργαλείου δεν μπορεί να προστατέψει τον χρήστη από όλα τα αντικείμενα (πέτρες, κομμάτια γυαλιού, σύρματα κ.λπ.) που εκσφενδονίζονται από το εργαλείο. Τα αντικείμενα μπορούν να εξοστρακιστούν σε άλλα αντικείμενα και στη συνέχεια να χτυπήσουν τον χρήστη.

Μην κάνετε επεμβάσεις στο μηχανήμα, καθώς μπορεί να τεθεί σε κίνδυνο η ασφάλειά σας. Η STIHL δεν αναλαμβάνει καμία ευθύνη για τραυματισμούς ή υλικές ζημιές που οφείλονται στη χρήση μη εγκεκριμένων εργαλείων.

Μην καθαρίζετε το μηχανήμα με πλυστικό υψηλής πίεσης. Η δυνατή δέσμη νερού μπορεί να προκαλέσει ζημιά σε εξαρτήματα του μηχανήματος.

### Ενδυμασία και εξοπλισμός

Να φοράτε κατάλληλη ενδυμασία και εξοπλισμό.



Τα ρούχα που φοράτε πρέπει να είναι κατάλληλα για την εργασία και δεν πρέπει να σας εμποδίζουν. Να φοράτε εφαρμοστά ρούχα. Φόρμα, όχι μπλούζα εργασίας.

Μη φοράτε ρούχα που μπορούν να μπλεχτούν σε κλαδιά, θάμνους, ή στα κινούμενα μέρη του μηχανήματος. Επίσης, μη φοράτε μαντίλι, γραβάτα ή κοσμήματα. Αν έχετε μακριά μαλλιά, δέστε τα και καλύψτε τα με κατάλληλο τρόπο (κάτω από σκούφο, κράνος κ.λπ.).



Να φοράτε προστατευτικά άρβυλα με ανάγλυφο, αντιολισθητικό πέλμα και ασάλινο κάλυμμα δακτύλων.



### **ΠΡΟΕΙΔΟΠΟΙΗΣΗ**



Να φοράτε γυαλιά ασφαλείας στενής εφαρμογής σύμφωνα με το πρότυπο EN 166 για να μειώνεται ο κίνδυνος τραυματισμού των ματιών. Φροντίστε ώστε τα γυαλιά ασφαλείας να εφαρμόζουν σωστά.

Να φοράτε ατομικά μέσα για την προστασία της ακοής, όπως π.χ. ωτασπίδες.

Να φοράτε ασπίδα προσώπου που να εφαρμόζει σωστά. Μια ασπίδα προσώπου μόνο δεν εξασφαλίζει επαρκή προστασία των ματιών.



γερά γάντια εργασίας από υλικό υψηλής αντοχής (π.χ. δέρμα).

Η STIHL διαθέτει μια πλούσια γκάμα από μέσα ατομικής προστασίας.

### Μεταφορά του μηχανήματος

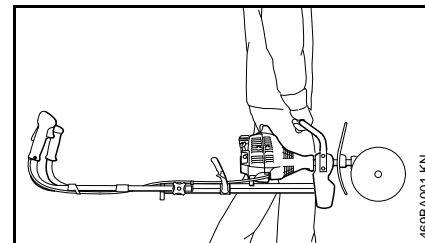

Πάντα με σβηστό κινητήρα.

Μεταφέρετε το μηχανήμα πιάνοντάς το από τη λαβή μεταφοράς, με το εργαλείο στραμμένο προς τα εμπρός. Ο ρυθμιστής βάθους, αν υπάρχει, πρέπει να είναι διπλωμένος.

Μην αγγίζετε τα ζεστά μέρη του μηχανήματος – **Κίνδυνος εγκαύματος!**

Κατά τη μεταφορά στο αυτοκίνητο, ασφαλίστε το μηχανήμα από ανατροπή, ζημιά και διαρροή καυσίμου.

## Πριν την εκκίνηση

Ελέγξτε την ασφαλή κατάσταση του μηχανήματος. Συμβουλευθείτε τα σχετικά κεφάλαια στα εγχειρίδια χρήσης του κινητήρα Multi και του εργαλείου Multi:

- Τα σκαπτικά μαχαίρια πρέπει να σωστά τοποθετημένα, καλά στερεωμένα και σε άψογη κατάσταση (να είναι καθαρά, να περιστρέφονται ανεμπόδιστα και να μην έχουν παραμορφωθεί).
- Ελέγξτε τα συστήματα ασφαλείας για ζημιές και φθορές. Μη χρησιμοποιείτε το μηχάνημα αν υπάρχει ζημιά στον προφυλακτήρα. Αλλάξτε τα εξαρτήματα που έχουν υποστεί ζημιά.
- Μην κάνετε επεμβάσεις στα χειριστήρια και στα συστήματα ασφαλείας.
- Προκειμένου να χειριστείτε το μηχάνημα με ασφάλεια, οι χειρολαβές πρέπει να είναι καθαρές και στεγνές, χωρίς λάδια και ακαθαρσίες.
- Ξεδιπλώστε τη λαβή ποδηλάτου και σφίξτε τη με το κουμπί. Βλέπε κεφάλαιο «Ρύθμιση λαβής ποδηλάτου» στις οδηγίες χρήσης του κινητήρα Multi.

Το μηχάνημα επιτρέπεται να χρησιμοποιείται μόνο εφόσον είναι σε ασφαλή κατάσταση λειτουργίας – **Κίνδυνος ατυχήματος!**

Ελέγξτε και ενδεχομένως ρυθμίστε τη θέση της κεφαλής. Η λάθος φορά περιστροφής του εργαλείου Multi μπορεί να προκαλέσει **κίνδυνο τραυματισμού!**

Βλέπε επίσης τις σημειώσεις στην ενότητα «Τοποθέτηση εργαλείου Multi».

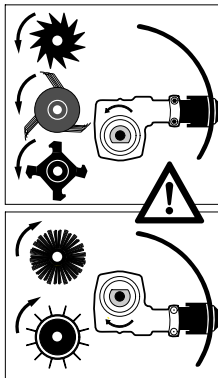

Για μεταλλικά εργαλεία, τοποθετήστε την κεφαλή με τέτοιο τρόπο ώστε ο άξονας να βρίσκεται κάτω από τον σωλήνα.

Ισχύει για:

- Φρέζα BF-MM
- Σβολοθρυμματιστής BK-MM
- Κοπτικό μπορντούρας FC-MM
- Εξαερωτής γκαζόν RL-MM
- Αποβρωτής MF-MM

## Κράτημα και χειρισμός του μηχανήματος

Φροντίζετε πάντα για σταθερή και ασφαλή στάση του σώματός σας.

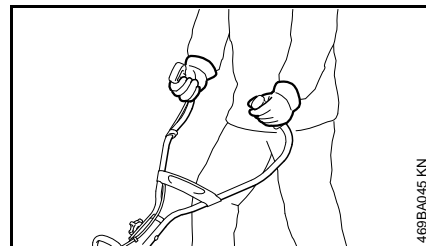

Κρατάτε το μηχάνημα πάντοτε και με τα δύο χέρια στις λαβές.

Το δεξί χέρι στη λαβή χειρισμού, το αριστερό χέρι στο χερούλι της σωληνωτής λαβής.

## Κατά την εργασία

Σε περίπτωση κινδύνου ή έκτακτης ανάγκης, σβήστε αμέσως τον κινητήρα, γυρίζοντας τον πολλαπλό διακόπτη / διακόπτη λειτουργίας στη θέση 0 ή STOP.

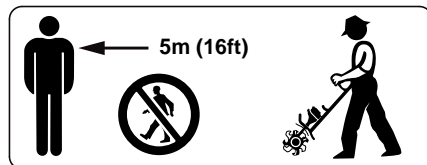

Δεν επιτρέπεται να βρίσκονται άλλα άτομα μέσα σε ακτίνα 5 m – **Κίνδυνος τραυματισμού** λόγω επαφής με το εργαλείο και από εκσφενδονιζόμενα αντικείμενα! Διατηρείτε την ίδια απόσταση και από αντικείμενα (οχήματα, τζάμια) – **Κίνδυνος υλικών ζημιών!**

Βεβαιωθείτε ότι ο κινητήρας λειτουργεί σωστά στο ρελαντί. Το εργαλείο δεν πρέπει να κινείται όταν αφήνετε τη σκανδάλη γκαζιού. Ελέγχετε τακτικά τη

ρύθμιση του ρελαντί, και ενδεχομένως κάντε την απαιτούμενη διόρθωση. Αν το εργαλείο εξακολουθεί να κινείται στο ρελαντί, δώστε το μηχανήμα στον αντιπρόσωπο για επισκευή – Βλέπε τις οδηγίες χρήσης του κινητήρα Multi.

Μη δουλεύετε ποτέ χωρίς κατάλληλο προφυλακτήρα για το μηχανήμα και το εργαλείο – **Κίνδυνος τραυματισμού** από εκσφενδονιζόμενα αντικείμενα και επαφή με το εργαλείο!

Κατά την εργασία, να μένετε πάντα πίσω από τον προφυλακτήρα ή δίπλα στο μηχανήμα, ποτέ στο μπροστινό μέρος όπου βρίσκεται το εργαλείο.

Προσοχή όταν εργάζεστε σε ολισθηρό, βρεγμένο ή χιονισμένο έδαφος, σε πλαγιές, σε ανώμαλο έδαφος κ.λπ. – **Κίνδυνος να γλιστρήσετε!**

Προσέχετε για εμπόδια, όπως κούτσουρα και ρίζες – **Κίνδυνος να σκοιτάψετε!**

Ελέγξτε το έδαφος για στερεά αντικείμενα (πέτρες, μεταλλικά αντικείμενα κ.λπ.) που μπορεί να προκαλέσουν ζημιά στο εργαλείο.



Σε καμία περίπτωση δεν επιτρέπεται να εργάζεστε κοντά σε ηλεκτρικά καλώδια ή αγωγούς που βρίσκονται μόλις πάνω ή κάτω από την επιφάνεια του εδάφους – **Κίνδυνος ηλεκτροπληξίας!** Αν το εργαλείο έρθει σε επαφή ή καταστρέψει ηλεκτρικά καλώδια ή αγωγούς, μπορεί να προκληθεί **θανατηφόρος τραυματισμός.**

Να προωθείτε το μηχανήμα με ρυθμό βαδίσματος.

Χρειάζεται ιδιαίτερη προσοχή όταν ο χειριστής τραβάει το μηχανήμα προς το μέρος του – **Κίνδυνος τραυματισμού** από τα περιστρεφόμενα εργαλείο!

Φροντίζετε πάντα για σταθερή και ασφαλή στάση του σώματός σας.

Ειδική προσοχή χρειάζεται κατά την αναστροφή του μηχανήματος, ειδικά σε κεκλιμένο έδαφος.

Σε πλαγιές και πρηνή, να εργάζεστε πάντα κάθετα προς την κλίση του εδάφους. **Κίνδυνος τραυματισμού** λόγω ολίσθησης ή λόγω επαφής με το εργαλείο!

Μην εργάζεστε σε απότομες πλαγιές. **Κίνδυνος τραυματισμού** λόγω απώλειας του ελέγχου του μηχανήματος!

Καταβάλλετε μεγάλη προσοχή όταν εργάζεστε κοντά σε φράχτες, τοίχους, βράχους, ρίζες, δέντρα ή σε έδαφος με πυκνή βλάστηση. Τα μαχαίρια μπορεί να πιαστούν – **Κίνδυνος τραυματισμού!**

Όταν φοράτε εξαρτήματα για την προστασία της ακοής, χρειάζεται τεταμένη προσοχή και πρέπει να έχετε το νου σας για πιθανούς κινδύνους, επειδή είναι εκ των πραγμάτων μειωμένη η ικανότητά σας να αντιλαμβάνεστε προειδοποιητικούς ήχους (φωνές, συναγερμούς κ.λπ.).

Παρεμβάλλετε τακτικά διαλείμματα, για να αποφύγετε κούραση και κόπωση – **Κίνδυνος ατυχήματος!**

Να εργάζεστε ήρεμα και με περίσκεψη, και μόνο με καλές συνθήκες ορατότητας και φωτισμού. Δουλεύετε προσεκτικά. Μη θέτετε τρίτους σε κίνδυνο.

Αν το μηχανήμα εκτεθεί σε αντικανονικές καταπονήσεις (π.χ. χτύπημα ή πτώση), ελέγξτε οπωσδήποτε την κατάστασή του πριν συνεχίσετε τη χρήση – Βλέπε επίσης «Πριν την εκκίνηση». Ελέγξτε ειδικά τη λειτουργία των συστημάτων ασφαλείας. Σε καμία περίπτωση δεν επιτρέπεται να χρησιμοποιήσετε μηχανήμα που δεν είναι απόλυτα ασφαλές. Αν έχετε αμφιβολίες, απευθυνθείτε σε ένα ειδικευμένο κατάστημα.

Μην αγγίζετε το εργαλείο όσο ο κινητήρας είναι σε λειτουργία. Αν το εργαλείο μπλοκάρει από κάποιο αντικείμενο, σβήστε αμέσως τον κινητήρα. Απομακρύνετε το αντικείμενο μόνο εφόσον ο κινητήρας είναι σβηστός – **Κίνδυνος τραυματισμού!**

Αν δώσετε γκάζι ενώ το εργαλείο είναι μπλοκαρισμένο, αυξάνεται το φορτίο του κινητήρα ενώ παράλληλα πέφτει ο αριθμός στροφών. Αυτό, λόγω της διαρκούς ολίσθησης του συμπλέκτη, οδηγεί σε υπερθέρμανση και βλάβη σε σημαντικά λειτουργικά μέρη (όπως ο συμπλέκτης και τα πλαστικά μέρη του σώματος) – **Κίνδυνος τραυματισμού** π.χ. λόγω κίνησης του εργαλείου στο ρελαντί!

Ελέγχετε το εργαλείο τακτικά, σε μικρά διαστήματα και όποτε αντιλαμβάνεστε αλλαγές στη λειτουργία του μηχανήματος:

- Σβήστε το μηχανήμα και κρατήστε το σταθερά
- Ελέγξτε την κατάσταση του μηχανήματος και τη στερέωση των εξαρτημάτων, προσέξτε για ραγίσματα.
- Αν το εργαλείο έχει ζημιά, αλλάξτε το αμέσως, έστω αν υπάρχουν μόνο μικροσκοπικά ραγίσματα.

Καθαρίζετε την περιοχή του εργαλείου και του προφυλακτήρα τακτικά κατά τη διάρκεια της εργασίας.

- Σβήστε τον κινητήρα.
- Φορέστε γάντια.
- Απομακρύνετε γρασίδι, ζιζάνια και κολλημένα χώματα (σβόλους!) κ.λπ.

Πριν την αλλαγή του εργαλείου, σβήστε τον κινητήρα – **Κίνδυνος τραυματισμού!**

Εργαλεία που έχουν ζημιά ή ραγίσματα, δεν επιτρέπεται να ξαναχρησιμοποιηθούν ή να επισκευαστούν (π.χ. με συγκόλληση ή ευθυγράμμιση). Κάθε αλλαγή του σχήματός τους προκαλεί πρόβλημα ζυγοστάθμισης.

### Μετά την εργασία

Μετά την ολοκλήρωση της εργασίας και πριν αφήσετε το μηχανήμα: Σβήστε τον κινητήρα.

Καθαρίζετε το εργαλείο τακτικά μετά το πέρας της εργασίας από χώμα και υπολείμματα φυτών. Φορέστε γάντια – **Κίνδυνος τραυματισμού!**

Μη χρησιμοποιείτε καθαριστικά προϊόντα που διαλύουν τα λίπη.

Οι επιφάνειες των μεταλλικών εργαλείων, μετά από σχολαστικό καθάρισμα, πρέπει να ψεκάζονται με υγρό αντιδιαβρωτικής προστασίας.

### Συντήρηση και επισκευές

Συντηρείτε τακτικά το μηχανήμα. Πραγματοποιείτε μόνο τις εργασίες συντήρησης και επισκευής που περιγράφονται στα εγχειρίδια χρήσης του εργαλείου Multi και του κινητήρα Multi. Για όλες τις άλλες εργασίες, απευθυνθείτε σε αντιπρόσωπο.

Η STIHL συνιστά να αναθέσετε τις εργασίες συντήρησης και επισκευής αποκλειστικά στους επίσημους αντιπροσώπους της STIHL. Οι επίσημοι αντιπρόσωποι της STIHL έχουν τη δυνατότητα να λάβουν μέρος σε τακτικά προγράμματα εκπαίδευσης και έχουν στη διάθεσή τους τις απαραίτητες τεχνικές πληροφορίες.

Χρησιμοποιείτε μόνο ανταλλακτικά καλής ποιότητας. Διαφορετικά μπορεί να υπάρξει κίνδυνος για ατυχήματα ή ζημιές στο μηχανήμα. Αν έχετε απορίες, απευθυνθείτε σε έναν αντιπρόσωπο.

Η STIHL συνιστά να χρησιμοποιήσετε γνήσια ανταλλακτικά STIHL. Οι ιδιότητες των γνήσιων προϊόντων είναι άριστα προσαρμοσμένες στο μηχανήμα και στις απαιτήσεις του χρήστη.

Πριν από επισκευές, συντήρηση και καθάρισμα, σβήνετε πάντα τον κινητήρα – **Κίνδυνος τραυματισμού!**

## Χρήση

### Γενικά



Υπάρχουν δύο εργαλεία Multi με σκαπτικά μαχαιρία για την επεξεργασία εδαφών: η φρέζα BF-MM και ο σβολοθρυμματιστής BK-MM.



## Φρέζα

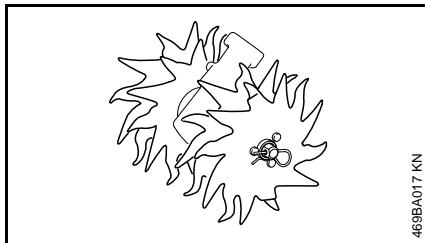

Η φρέζα είναι κατάλληλη ειδικά για την επεξεργασία και το χαλάρωμα σκληρών, συμπυκνωμένων εδαφών.

## Σβολοθρυμματιστής

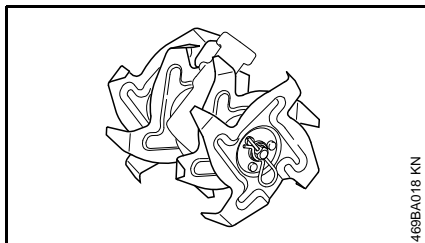

Ο σβολοθρυμματιστής δεν διατίθεται σε όλες τις χώρες.

Ο σβολοθρυμματιστής είναι κατάλληλος ειδικά για τη βαθιά επεξεργασία καλλιεργημένων, μη συμπυκνωμένων εδαφών.

## Προετοιμασίες

- Ξεδιπλώστε τη λαβή ποδηλάτου.
- Ξεκινήστε τον κινητήρα.

## Τεχνική εργασίας

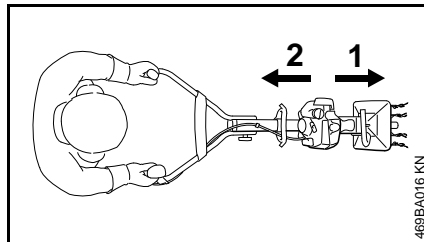

Με τον κινητήρα Multi με σκαπτικά μαχαιρία μπορείτε να εργαστείτε προς τα εμπρός (1) ή προς τα πίσω (2).

Το ποιος τρόπος κίνησης και ποιος τύπος σκαπτικών μαχαιριών δίνουν τα καλύτερα αποτελέσματα, εξαρτάται από τον χώρο εργασίας και τις συνθήκες χρήσης.

Για την επεξεργασία σκληρών εδαφών ενδείκνυται εργασία με εναλλακτικές κινήσεις προς τα εμπρός και προς τα πίσω.

Για την επεξεργασία χαλαρών εδαφών ενδείκνυται εργασία με ομοιόμορφες κινήσεις προς τα εμπρός ή προς τα πίσω.

Τα σκαπτικά μαχαιρία επιτρέπεται να χρησιμοποιούνται μόνο σε μία θέση κάθε φορά. Τα βέλη πάνω στα μαχαιρία δείχνουν την υποχρεωτική κατεύθυνση περιστροφής – Βλέπε «Τοποθέτηση εργαλείου Multi».

## Παραδείγματα χρήσης

- Θρυμμάτισμα σκληρής επιφάνειας

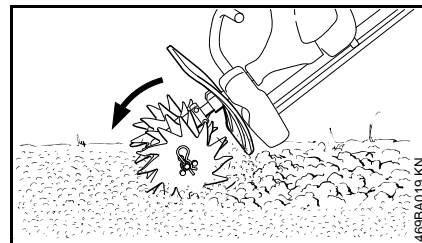

Για την προετοιμασία ήδη καλλιεργούμενου εδάφους (π.χ. περσινός λαχανόκηπος ή παρτέρι), χρειάζονται ορισμένες προκαταρκτικές εργασίες. Για τον σκοπό αυτό, απομακρύνετε από την επιφάνεια του εδάφους τα ζιζάνια και τυχόν υπολείμματα φυτών, καθώς και σκληρά αντικείμενα όπως πέτρες, μπουκάλια, κομμάτια ξύλου κ.λπ.

Κρατήστε το μηχάνημα γερά με τα δύο χέρια και κατεργαστείτε το έδαφος, σε μικρά κομμάτια, μέχρι το επιθυμητό βάθος.

Κατά το τελευταίο πέρασμα, κρατήστε το μηχάνημα με τέτοιο τρόπο, ώστε να μη μείνουν μόνιμες πατημασιές. Στη συνέχεια, ισιώστε ολόκληρη την κατεργασμένη έκταση με μια τσουγκράνα.

- Χαλάρωμα καλλιεργημένων εδαφών

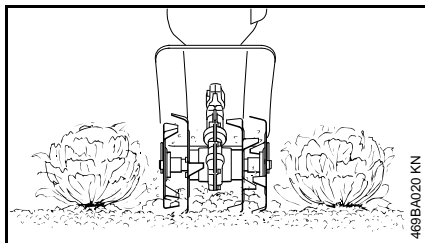

Σε φυτεμένο έδαφος, χαλαρώστε μόνο επιφανειακά το χώμα γύρω από τα φυτά. Μια πολύ βαθιά κατεργασία μπορεί να καταστρέψει τις ρίζες των φυτών που διαθέτουν επιφανειακό ριζικό σύστημα.

Για να αποφύγετε πιθανές ζημιές στο μηχανήμα και σε δέντρα, χειριστείτε το μηχανήμα με τέτοιο τρόπο ώστε να μην έρχεται σε επαφή με ρίζες δέντρων.

- **Προσθήκη λιπασμάτων και βελτιωτικών στο έδαφος**

Το μηχανήμα μπορεί να χρησιμοποιηθεί για την προσθήκη στο έδαφος φυτοχώματος, κομπόστ, φύλλων ή άλλων οργανικών υλικών, καθώς και λιπασμάτων.

Ός προετοιμασία, απομακρύνετε πρώτα όλες τις παλιές ρίζες, μεγάλα υπολείμματα φυτών και σκληρά αντικείμενα (πέτρες κ.λπ.).

Διασκορπίστε τα βελτιωτικά στο έδαφος, κατανέμοντάς τα ομοιόμορφα.

Κατά την κατεργασία του εδάφους, κινήστε το μηχανήμα εναλλάξ εμπρός-πίσω.

Μετά το τέλος της εργασίας, ισιώστε την κατεργασμένη έκταση με μια σουγκράνα.

- **Διαμόρφωση αυλακιών**

Τραβήξτε το μηχανήμα αργά προς τα πίσω. Αν χρειαστεί, επαναλάβετε τη διαδικασία αυτή μέχρι τα αυλάκια να αποκτήσουν το επιθυμητό βάθος.

### Καθάρισμα σκαπτικών μαχαιριών

Κατά την εργασία, διάφορα μέρη φυτών όπως π.χ. ρίζες μπορούν να τυλιχθούν πολύ σφιχτά γύρω ή ανάμεσα στα σκαπτικά μαχαίρια. Πριν το καθαρίσμα των μαχαιριών:

- Φορέστε γάντια.
- Τραβήξτε την περόνη ασφαλείας από τον άξονα.
- Τραβήξτε τα σκαπτικά μαχαίρια από τον άξονα.
- Αφαιρέστε τα υπολείμματα ριζών, φυτών και χώματος.

Για την τοποθέτηση, βλέπε «Τοποθέτηση εργαλείου Multi».

### Ρυθμιστής βάθους (πρόσθετος εξοπλισμός)

Ο ρυθμιστής βάθους αυξάνει την άνεση χειρισμού και μειώνει τη δύναμη που απαιτείται για την προώθηση του μηχανήματος. Το εξάρτημα αυτό επιβραδύνει την κίνηση προς τα εμπρός και μειώνει τη δύναμη που χρειάζεται για το σταμάτημα του εργαλείου.

Σε σκληρά εδάφη, ο ρυθμιστής βάθους κόβει τη λωρίδα χώματος ανάμεσα στα σκαπτικά μαχαίρια.

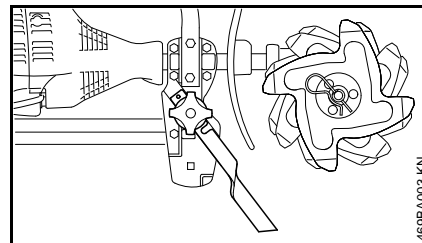

- Τοποθετήστε τον ρυθμιστή βάθους στη δεξιά πλευρά της φλάντζας, χρησιμοποιώντας τη βίδα και το κουμπί.
- Ρυθμίστε τον ρυθμιστή βάθους στο επιθυμητό βάθος και σφίξτε τον.

## Επιτρεπόμενοι κινητήρες Multi

Χρησιμοποιείτε μόνο κινητήρες Multi της STIHL ή άλλους κινητήρες που έχουν ρητώς εγκριθεί από τη STIHL.

Αυτό το εργαλείο Multi επιτρέπεται να χρησιμοποιηθεί μόνο σε συνδυασμό με τον κινητήρα Multi MM 55 της STIHL.

## Τοποθέτηση εργαλείου Multi

### Αφαίρεση εργαλείων Multi



#### ΠΡΟΕΙΔΟΠΟΙΗΣΗ

Φορέστε γάντια – **Κίνδυνος τραυματισμού** από τα κοφτερά, αιχμηρά εργαλεία Multi ή/και τη ζεστή επιφάνεια της κεφαλής του μηχανήματος.

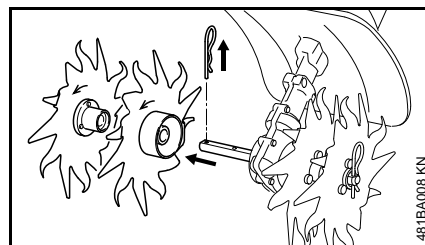

- Αφαιρέστε την περόνη ασφαλείας και τραβήξτε τα εργαλεία Multi (αν υπάρχουν) από τον άξονα – Βλέπε επίσης «Τοποθέτηση εργαλείου Multi» στις οδηγίες χρήσης του σχετικού εργαλείου Multi.
- Αν χρειάζεται, καθαρίστε την κεφαλή.

### Έλεγχος θέσης κεφαλής



#### ΠΡΟΕΙΔΟΠΟΙΗΣΗ

Ελέγξτε και ενδεχομένως ρυθμίστε τη θέση της κεφαλής – **Κίνδυνος τραυματισμού** από λάθος φορά περιστροφής του εργαλείου Multi!

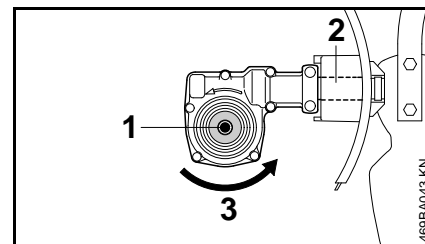

Ο άξονας (1) βρίσκεται πιο κάτω από τον σωλήνα (2).

Φορά περιστροφής (3) του εργαλείου Multi.

### Ρύθμιση θέσης κεφαλής (αν χρειάζεται)

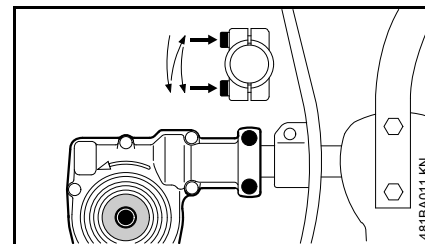

- Λύστε τις βίδες σύσφιξης της κεφαλής.
- Στρέψτε την κεφαλή κατά 180°.
- Ευθυγραμμίστε την κεφαλή.
- Σφίξτε τις δύο βίδες σύσφιξης της κεφαλής όπως φαίνεται στην εικόνα:
  - Σφίξτε ελαφρά την πρώτη βίδα.
  - Σφίξτε ελαφρά τη δεύτερη βίδα.
  - Σφίξτε γερά την πρώτη βίδα.
  - Σφίξτε γερά τη δεύτερη βίδα.

## ΣΗΜΕΙΩΣΗ

Η κεφαλή δεν επιτρέπεται να στρέφεται πλέον σε σχέση με τον σωλήνα.

### Τοποθέτηση εργαλείου Multi

- Τακτοποιήστε τα σκαπτικά μαχαίρια με τη σειρά που θα τοποθετηθούν στον άξονα. Προσέξτε:

Το αριστερό και δεξί σκαπτικό μαχαίρι είναι διαφορετικά μεταξύ τους. Τα βέλη στην κεφαλή του μηχανήματος και στα μαχαίρια δείχνουν τη φορά περιστροφής και πρέπει να είναι στραμμένα προς την ίδια κατεύθυνση.

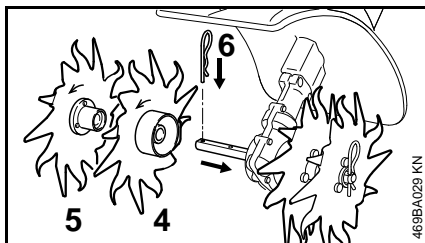

- Βιδώστε το εξωτερικό δεξί μαχαίρι (4) πάνω στον άξονα, μέχρι το σημείο όπου μπορείτε να το μετακινήσετε με απλό σπρώξιμο. Προσοχή στο βέλος που δείχνει τη φορά περιστροφής.

Το εσωτερικό σκαπτικό μαχαίρι έχει μεγαλύτερη πλήμνη από το εξωτερικό.

- Βιδώστε το εξωτερικό δεξί μαχαίρι (5) πάνω στον άξονα, μέχρι το σημείο όπου μπορείτε να το

μετακινήσετε με απλό σπρώξιμο. Προσοχή στο βέλος που δείχνει τη φορά περιστροφής.

- Περάστε την περόνη ασφαλείας (6) μέσα στην οπή του άξονα. Γυρίστε την περόνη έτσι, ώστε να ακουμπά πάνω στο σκαπτικό μαχαίρι.
- Τοποθετήστε τα σκαπτικά μαχαίρια στην αριστερή πλευρά με τον ίδιο τρόπο.

## Εκκίνηση / σβήσιμο του κινητήρα

### Εκκίνηση κινητήρα

Για την εκκίνηση, ακολουθείτε πάντα τις οδηγίες χρήσης του κινητήρα Multi!

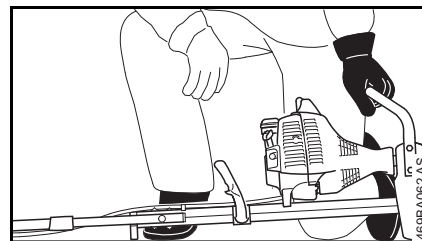
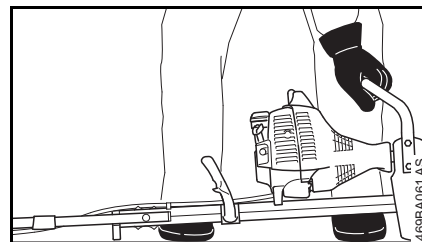

- Ξεδιπλώστε τη λαβή ποδηλάτου.
- Διπλώστε τους τροχούς, αν υπάρχουν – Βλέπε την ενότητα «Τροχοί» στις οδηγίες χρήσης του κινητήρα Multi.
- Διπλώστε τον ρυθμιστή βάθους, αν υπάρχει.
- Ακουμπήστε το μηχανήμα σταθερά στο έδαφος και βεβαιωθείτε ότι το εργαλείο δεν έρχεται σε επαφή με το έδαφος ή οποιοδήποτε αντικείμενο.

Το μηχάνημα πρέπει να στηρίζεται στη φλάντζα του κινητήρα και στα στηρίγματα του πλαισίου.

- Πάρτε ασφαλή στάση, όπως φαίνεται στην εικόνα.



### ΠΡΟΕΙΔΟΠΟΙΗΣΗ

Σταθείτε δίπλα στο μηχάνημα, όχι μπροστά από το εργαλείο – **Κίνδυνος τραυματισμού** από το περιστρεφόμενο εργαλείο!

- Πιέστε το μηχάνημα **γερά** στο έδαφος, με το αριστερό σας χέρι στη λαβή μεταφοράς, χωρίς να αγγίξετε τη σκανδάλη γκαζιού ή την ασφάλεια της σκανδάλης.



### ΣΗΜΕΙΩΣΗ

Μην πατάτε τη σωληνωτή λαβή ή το πλαίσιο με το πόδι σας και μη γονατίζετε πάνω σ' αυτά.



### ΠΡΟΕΙΔΟΠΟΙΗΣΗ

Μόλις ο κινητήρας πάρει μπρος, το εργαλείο μπορεί να αρχίσει να κινείται. Για τον λόγο αυτό, πιέστε τη σκανδάλη γκαζιού αμέσως μόλις ο κινητήρας πάρει μπρος, ώστε να μπει στο ρελαντί.

Η συνέχεια της διαδικασίας εκκίνησης περιγράφεται στο εγχειρίδιο χρήσης του κινητήρα Multi.

### Σβήστε τον κινητήρα.

- Βλέπε τις οδηγίες χρήσης του κινητήρα Multi.

## Φύλαξη του μηχανήματος

Πριν από διαστήματα ακινησίας άνω των 3 μηνών

- Αφαιρέστε, καθαρίστε και ελέγξτε τα σκαπτικά μαχαίρια.
- Αλείψτε τα μεταλλικά μέρη του προσαρμοζόμενου εργαλείου με προστατευτικό λάδι.
- Φυλάξτε το μηχάνημα σε στεγνό και ασφαλές μέρος. Προστατέψτε το μηχάνημα από μη εξουσιοδοτημένη χρήση (π.χ. από παιδιά).

## Οδηγίες συντήρησης και καθαρισμού

Τα στοιχεία του πίνακα ισχύουν για κανονικές συνθήκες λειτουργίας. Σε δύσκολες συνθήκες (π.χ. πολλή σκόνη κ.λπ.) και με παρατεταμένους χρόνους εργασίας, τα υποδεικνυόμενα χρονικά διαστήματα πρέπει να συντομεύονται ανάλογα.

### Προσιτές βίδες και παξιμάδια

- Σφίξιμο, αν χρειάζεται

### Εργαλεία και προφυλακτήρες

- Οπτικός έλεγχος, έλεγχος στερέωσης πριν την έναρξη των εργασιών και μετά από κάθε ανεφοδιασμό με καύσιμο
- Αλλαγή, αν υπάρχει ζημιά

### Προειδοποιητικά αυτοκόλλητα

- Αλλαγή, αν είναι δυσανάγνωστα

## Περιορισμός φθοράς και αποφυγή ζημιών

Για να αποφύγετε υπερβολική φθορά και ζημιές στο μηχάνημα, τηρείτε τις οδηγίες που αναφέρονται σ' αυτό το εγχειρίδιο και στο εγχειρίδιο του κινητήρα Multi.

Η χρήση, η συντήρηση και η αποθήκευση του μηχανήματος πρέπει να γίνονται με πιστή τήρηση αυτών των οδηγιών χρήσης.

Ο χρήστης φέρει την ευθύνη για κάθε ζημιά που οφείλεται σε μη τήρηση των οδηγιών ασφαλείας, χειρισμού ή συντήρησης. Αυτό ισχύει ειδικότερα για:

- αλλαγές στο προϊόν που δεν έχουν εγκριθεί από τη STIHL
- χρήση εξαρτημάτων και παρελκομένων που δεν έχουν εγκριθεί ή είναι ακατάλληλα για το μηχάνημα, ή είναι ποιοτικά υποδεέστερα του μηχανήματος
- αντικανονική χρήση του μηχανήματος
- χρήση του μηχανήματος σε αθλητικές εκδηλώσεις ή αγώνες
- έμμεσες ζημιές που προκαλούνται από συνεχιζόμενη χρήση του μηχανήματος με ελαττωματικά εξαρτήματα

### Εργασίες συντήρησης

Όλες οι εργασίες που αναφέρονται στο κεφάλαιο «Οδηγίες συντήρησης και καθαρισμού» πρέπει να πραγματοποιούνται τακτικά. Σε περίπτωση που ο χρήστης δεν είναι σε

θέση να εκτελεί μόνος του αυτές τις εργασίες συντήρησης, πρέπει να τις αναθέσει σε ειδικευμένο τεχνικό.

Η STIHL συνιστά να αναθέσετε τις εργασίες συντήρησης και επισκευής αποκλειστικά στους επίσημους αντιπροσώπους της STIHL. Οι επίσημοι αντιπρόσωποι της STIHL έχουν τη δυνατότητα να λάβουν μέρος σε τακτικά προγράμματα εκπαίδευσης και έχουν στη διάθεσή τους τις απαραίτητες τεχνικές πληροφορίες.

Αν οι εργασίες αυτές δεν εκτελούνται έγκαιρα ή πραγματοποιούνται με ακατάλληλο τρόπο, μπορεί να προκληθούν ζημιές, την ευθύνη για τις οποίες φέρει ο ίδιος ο χρήστης. Σ' αυτές συγκαταλέγονται μεταξύ άλλων:

- διάβρωση (σκουριά) ή άλλες έμμεσες ζημιές που οφείλονται σε ακατάλληλη αποθήκευση
- ζημιές στο μηχάνημα που οφείλονται στη χρήση ποιοτικά υποδεέστερων ανταλλακτικών

## Κύρια μέρη του μηχανήματος

BF

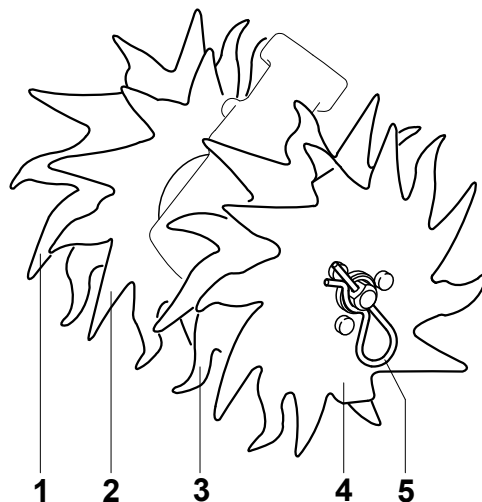

BK

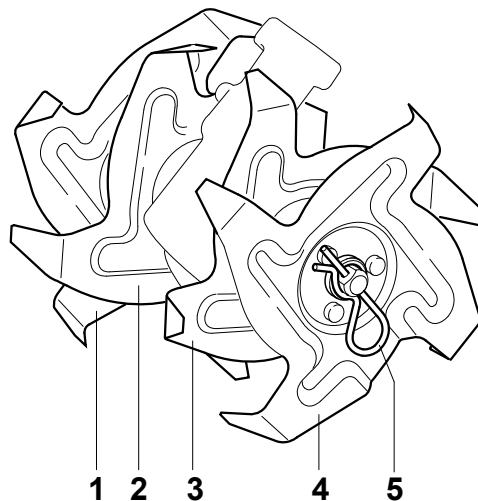

- 1 Εξωτερικό δεξί σκαπτικό μαχαίρι
- 2 Εσωτερικό δεξί σκαπτικό μαχαίρι
- 3 Εσωτερικό αριστερό σκαπτικό μαχαίρι
- 4 Εξωτερικό αριστερό σκαπτικό μαχαίρι
- 5 Περόνη ασφαλείας

484BA001 KN

## Τεχνικά χαρακτηριστικά

### Εργαλείο

Τέσσερα σκαπτικά μαχαίρια, συγχρονισμένα, αμφίπλευρης κοπής

Διάμετρος φρέζας: 230 mm

Διάμετρος σβολοθρυμματιστή: 210 mm

Πλάτος εργασίας: 220 mm

### Βάρος

Τέσσερα σκαπτικά μαχαίρια με πλήμνη

Φρέζα: 2,0 kg

Σβολοθρυμματιστής: 2,0 kg

### Τιμές θορύβου και ταλαντώσεων

Για τον προσδιορισμό των τιμών θορύβου και δονήσεων στα μηχανήματα με τα εργαλεία Multi BF-MM και BK-MM ελήφθησαν υπόψη η λειτουργία στο ρελαντί και με μέγιστο ονομαστικό αριθμό στροφών σε αναλογία 1 προς 6.

Για περισσότερες πληροφορίες σχετικά με τη συμμόρφωση προς την Οδηγία 2002/44/ΕΚ για την έκθεση των εργαζομένων σε κραδασμούς, βλέπε τη ιστοσελίδα [www.stihl.com/vib/](http://www.stihl.com/vib/).

### Στάθμη ηχοπίεσης $L_{peq}$ κατά EN 709

MM 55 με BF-MM: 86 dB(A)

MM 55 με BK-MM: 86 dB(A)

### Στάθμη ηχητικής ισχύος $L_{weq}$ κατά EN 709

MM 55 με BF-MM: 94 dB(A)

MM 55 με BK-MM: 94 dB(A)

### Ταλαντώσεις $a_{hn,eq}$ κατά ISO 709

	Χειρο- λαβή αριστερά	Χειρο- λαβή δεξιά
MM 55 με BF-MM:	2,3 m/s <sup>2</sup>	3,6 m/s <sup>2</sup>
MM 55 με BK-MM:	2,3 m/s <sup>2</sup>	3,6 m/s <sup>2</sup>

Για τη στάθμη ηχητικής πίεσης και τη στάθμη ηχητικής ισχύος, ο συντελεστής K- κατά RL 2006/42/EG = 2,5 dB(A). Για την τιμή δονήσεων, ο συντελεστής K- κατά RL 2006/42/EG = 2,0 m/s<sup>2</sup>.

### REACH

REACH είναι το διακριτικό όνομα ενός κανονισμού των ΕΚ για την καταχώριση, την αξιολόγηση και την αδειοδότηση χημικών προϊόντων.

Για πληροφορίες σχετικά με την τήρηση του συστήματος REACH σύμφωνα με τον κανονισμό (ΕΚ) υπ' αρ. 1907/2006, βλέπε [www.stihl.com/reach](http://www.stihl.com/reach)

## Οδηγίες επισκευής

Ο χρήστης του μηχανήματος επιτρέπεται να εκτελεί μόνο τις εργασίες καθαρισμού και συντήρησης που περιγράφονται σ' αυτές τις οδηγίες χειρισμού. Όλες οι υπόλοιπες επισκευές επιτρέπεται να πραγματοποιηθούν μόνο από ειδικευμένο κατάστημα.

Η STIHL συνιστά να αναθέσετε τις εργασίες συντήρησης και επισκευής αποκλειστικά στους επίσημους αντιπροσώπους της STIHL. Οι επίσημοι αντιπρόσωποι της STIHL έχουν τη δυνατότητα να λάβουν μέρος σε τακτικά προγράμματα εκπαίδευσης και έχουν στη διάθεσή τους τις απαραίτητες τεχνικές πληροφορίες.

Για τις επισκευές επιτρέπεται να χρησιμοποιούνται μόνο ανταλλακτικά που έχουν εγκριθεί από τη STIHL για χρήση σ' αυτό το μηχάνημα, ή ανταλλακτικά του ίδιου τύπου από τεχνικής άποψης. Χρησιμοποιείτε μόνο ανταλλακτικά καλής ποιότητας. Διαφορετικά μπορεί να υπάρξει κίνδυνος για ατυχήματα ή ζημιές στο μηχάνημα.

Η STIHL συνιστά να χρησιμοποιήσετε γνήσια ανταλλακτικά STIHL.

Τα γνήσια ανταλλακτικά STIHL αναγνωρίζονται από τον κωδικό STIHL, τον λογότυπο **STIHL**® και ενδεχομένως από το σήμα ανταλλακτικών STIHL  (σε μικρά εξαρτήματα ενδέχεται να υπάρχει μόνο το σήμα).



## Απορριψη

Τηρείτε τους εθνικούς κανονισμούς σχετικά με τη διάθεση των απορριμμάτων.

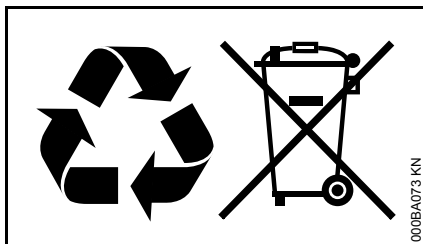

Τα προϊόντα της STIHL δεν πρέπει να απορρίπτονται μαζί με τα οικιακά απορρίμματα. Φροντίστε για τη σωστή διάθεση του προϊόντος STIHL, της μπαταρίας, των εξαρτημάτων και της συσκευασίας του, σύμφωνα με τους κανονισμούς για την προστασία του περιβάλλοντος.

Για πληροφορίες σχετικά με τη διάθεση των απορριμμάτων, μπορείτε να απευθυνθείτε στον αντιπρόσωπο της STIHL.

## Δήλωση συμμόρφωσης ΕΕ

ANDREAS STIHL AG & Co. KG  
Badstr. 115  
D-71336 Waiblingen

Γερμανία

δηλώνει με αποκλειστική της ευθύνη ότι

Είδος: Εργαλείο Multi  
Κατασκευαστής: STIHL  
Τύπος: BF-MM  
BK-MM

Αριθμός σειράς: 4601

Κυβισμός

Με κινητήρα MM 55: 27,2 cm<sup>3</sup>

ανταποκρίνεται στις σχετικές διατάξεις της οδηγίας 2006/42/EK και έχει σχεδιαστεί και κατασκευαστεί σύμφωνα με τα εξής πρότυπα, όπως ισχύουν κατά την εκάστοτε ημερομηνία παραγωγής:

EN ISO 12100, EN 709 (σε συνδυασμό με τον αναφερόμενο κινητήρα Multi MM 55)

Διατήρηση τεχνικού φακέλου:

ANDREAS STIHL AG & Co. KG  
Produktzulassung

Waiblingen, 28.10.2016

ANDREAS STIHL AG & Co. KG

κ.ε.

Thomas Elsner

Επικεφαλής τμήματος διαχείρισης προϊόντων και υπηρεσιών





0458-484-3321

griechisch



[www.stihl.com](http://www.stihl.com)



0458-484-3321