

# STIHL

## STIHL MS 271, 291

οδηγίες χρήσης





## Πίνακας περιεχομένων

Σχετικά με τις Οδηγίες Χρήσης	2	Περιποίηση και τρόχισμα αλυσίδας	43
Προφυλάξεις ασφαλείας	3	Οδηγίες συντήρησης και καθαρισμού	47
Δυνάμεις αντίδρασης	9	Περιορισμός φθοράς και αποφυγή ζημιών	49
Τεχνική εργασίας	11	Κύρια μέρη του μηχανήματος	50
Κοπτικά εξαρτήματα	20	Τεχνικά χαρακτηριστικά	51
Τοποθέτηση λάμας και αλυσίδας (πλευρικός τεντωτήρας αλυσίδας)	21	Παραγγελία ανταλλακτικών	53
Τοποθέτηση λάμας και αλυσίδας (ταχυτενωτήρας αλυσίδας)	22	Οδηγίες επισκευής	53
Τέντωμα αλυσίδας (πλευρικός τεντωτήρας αλυσίδας)	24	Απόρριψη	53
Τέντωμα αλυσίδας (ταχυτενωτήρας αλυσίδας)	24	Δήλωση συμμόρφωσης ΕΕ	54
Έλεγχος τεντώματος αλυσίδας	24		
Καύσιμο	25		
Ανεφοδιασμός με καύσιμο	26		
Λάδι λίπανσης αλυσίδας	28		
Συμπλήρωση λαδιού λίπανσης αλυσίδας	29		
Έλεγχος λίπανσης αλυσίδας	29		
Φρένο αλυσίδας	30		
Χειμερινή λειτουργία	31		
Εκκίνηση / σβήσιμο του κινητήρα	31		
Οδηγίες χρήσης	35		
Συντήρηση λάμας	36		
Κάλυμμα	37		
Σύστημα φίλτρου αέρα	37		
Καθάρισμα φίλτρου αέρα	38		
Ρύθμιση καρμπυρατέρ	39		
Μπουζί	40		
Φύλαξη του μηχανήματος	41		
Έλεγχος και αλλαγή καμπάνας	42		

**Αγαπητέ πελάτη,**

**Σας ευχαριστούμε θερμά για την απόφασή σας να αγοράσετε ένα προϊόν ποιότητας της STIHL.**

**Το προϊόν αυτό έχει κατασκευαστεί με σύγχρονες μεθόδους παραγωγής και κάτω από εκτενή μέτρα διασφάλισης ποιότητας. Από την πλευρά μας έχουμε καταβάλει κάθε δυνατή προσπάθεια ώστε το μηχάνημα αυτό να ανταποκρίνεται στις προσδοκίες σας και να σας εξασφαλίζει εργασία χωρίς προβλήματα.**

**Αν έχετε οποιοσδήποτε απορίες σχετικά με το μηχάνημά σας, απευθυνθείτε στον αντιπρόσωπο από τον οποίο το αγοράσατε, ή απευθείας στον εισαγωγέα μας.**

**Δικός σας,**



**Δρ. Nikolas Stihl**

# STIHL

MS 271, MS 271 C, MS 291, MS 291 C

Οι παρούσες οδηγίες χρήσης προστατεύονται από δικαιώματα πνευματικής ιδιοκτησίας. Επιφυλάσσονται όλα τα δικαιώματα, ειδικά το δικαίωμα αναπαραγωγής, μετάφρασης και επεξεργασίας με ηλεκτρονικά συστήματα.

## Σχετικά με τις Οδηγίες Χρήσης

Αυτές οι οδηγίες χειρισμού αφορούν ένα αλυσοπρίονο STIHL, που στο κείμενο καλείται επίσης «μηχάνημα».

### Σύμβολα

Τα σύμβολα που υπάρχουν πάνω στο μηχάνημα επεξηγούνται σ' αυτές τις οδηγίες χρήσης.

Ανάλογα με το μηχάνημα και τον εξοπλισμό του, μπορεί πάνω στο μηχάνημα να υπάρχουν τα εξής σύμβολα.



Ρεζερβουάρ καυσίμου.  
Μείγμα καυσίμου από  
βενζίνη και λάδι κινητήρα



Δοχείο λαδιού αλυσίδας.  
Λάδι αλυσίδας



Ενεργοποίηση και λύσιμο  
φρένου αλυσίδας



Πρόσθετο φρένο  
αλυσίδας



Φορά περιστροφής  
αλυσίδας



E-matic. Ρύθμιση παρο-  
χής λαδιού αλυσίδας



Τέντωμα αλυσίδας



Εισαγωγή αέρα: Χειμε-  
ρινή λειτουργία



Εισαγωγή αέρα: Θερινή  
λειτουργία



Θέρμανση λαβών

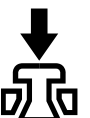

Ενεργοποίηση βαλβίδας  
αποσυμπίεσης

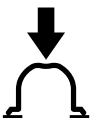

Ενεργοποίηση χειροκίνη-  
της αντλίας καυσίμου

### Διάκριση παραγράφων



#### ΠΡΟΕΙΔΟΠΟΙΗΣΗ

Προειδοποίηση για κίνδυνο ατυχήματος,  
τραυματισμού και σοβαρών υλικών  
ζημιών.



#### ΣΗΜΕΙΩΣΗ

Προειδοποίηση για πιθανή ζημιά του  
μηχανήματος ή των εξαρτημάτων του.

### Τεχνική ανάπτυξη

Στη STIHL εργαζόμαστε συνεχώς για την περαιτέρω βελτίωση των μηχανημάτων και συσκευών μας. Για τον λόγο αυτό, διατηρούμε το δικαίωμα αλλαγών στον σχεδιασμό, στα τεχνικά χαρακτηριστικά και στον εξοπλισμό των μηχανημάτων σας.

Τα στοιχεία και οι εικόνες που υπάρχουν στις οδηγίες χρήσης δεν δεσμεύουν τον κατασκευαστή.

## Προφυλάξεις ασφαλείας



Κατά την εργασία με το αλυσοπρίονο πρέπει να λαμβάνονται ειδικά μέτρα ασφαλείας, επειδή η αλυσίδα κινείται με εξαιρετικά μεγάλη ταχύτητα και τα δόντια κοπής είναι πολύ κοφτερά.



Πριν θέσετε το μηχάνημα σε λειτουργία για πρώτη φορά, διαβάστε όλο το εγχειρίδιο χειρισμού με προσοχή και φυλάξτε το για μελλοντική χρήση. Η μη τήρηση των οδηγιών χρήσης μπορεί να οδηγήσει σε θανατηφόρο ατύχημα.

### Γενικές σημειώσεις

Τηρείτε τους κανονισμούς ασφαλείας που εκδίδονται από τα επαγγελματικά και εργατικά σωματεία, τα ταμεία κοινωνικής πρόνοιας, τους φορείς για την προστασία των εργαζομένων κ.λπ.

Οι ώρες κατά τις οποίες επιτρέπεται η χρήση μηχανημάτων που εκπέμπουν θόρυβο μπορεί να περιορίζονται από εθνικούς και τοπικούς κανονισμούς.

Αν δεν έχετε εργαστεί ξανά με αλυσοπρίονο, ζητήστε από τον πωλητή ή κάποιον άλλο ειδικό να σας εξηγήσει τον ασφαλή χειρισμό του μηχανήματος. Εναλλακτικά, λάβετε μέρος σε ειδικά μαθήματα.

Το αλυσοπρίονο δεν επιτρέπεται να χρησιμοποιείται από ανηλίκους. Εξαιρούνται νεαροί άνω των 16 ετών, οι οποίοι εκπαιδεύονται υπό επίβλεψη.

Κρατάτε σε απόσταση περαστικούς, παιδιά και ζώα.

Ο χρήστης φέρει ευθύνη για ατυχήματα ή ζημιές που προκαλούνται σε τρίτους ή στις περιουσίες τους.

Δίνετε ή δανείζετε το αλυσοπρίονο μόνο σε άτομα που είναι εξοικειωμένα με το συγκεκριμένο μοντέλο και τον χειρισμό του, και δίνετε πάντα μαζί τις οδηγίες χρήσης.

Προκειμένου να εργαστείτε με το αλυσοπρίονο, πρέπει να είστε καλά στην υγεία, ξεκούραστος και σε καλή ψυχολογική κατάσταση. Αν για λόγους υγείας πρέπει να αποφεύγετε τη σωματική κόπωση, ρωτήστε τον γιατρό σας αν μπορείτε να εργαστείτε με αλυσοπρίονο.

Απαγορεύεται η χρήση του αλυσοπρίονου μετά από λήψη αλκοόλ, ναρκωτικών ή φαρμάκων που μειώνουν την ικανότητα αντίδρασης.

Αν οι καιρικές συνθήκες δεν είναι καλές (βροχή, χιόνι, παγετός, άνεμοι), αναβάλετε την εργασία – Αυξημένος κίνδυνος ατυχήματος!

Για άτομα με βηματοδότη καρδιάς: Το σύστημα ανάφλεξης αυτού του αλυσοπρίονου δημιουργεί ένα ηλεκτρομαγνητικό πεδίο πολύ μικρής έντασης. Δεν μπορεί ωστόσο να αποκλειστεί απόλυτα η επίδραση σε ορισμένους τύπους βηματοδοτών. Για να αποφύγετε τους όποιους κινδύνους για την υγεία σας, η STIHL συνιστά να

ζητήσετε συμβουλές από τον γιατρό σας και από τον κατασκευαστή του βηματοδότη.

### Προβλεπόμενος σκοπός χρήσης

Χρησιμοποιείτε το αλυσοπρίονο μόνο για την κοπή ξύλου και ξύλινων αντικειμένων.

Το αλυσοπρίονο δεν επιτρέπεται να χρησιμοποιηθεί για άλλους σκοπούς – Κίνδυνος ατυχήματος!

Μην κάνετε επεμβάσεις στο αλυσοπρίονο. Μπορεί να τεθεί σε κίνδυνο η ασφάλειά σας. Η STIHL δεν αναλαμβάνει καμία ευθύνη για τραυματισμούς ή υλικές ζημιές που οφείλονται στη χρήση μη εγκεκριμένων προσαρμοζόμενων εργαλείων.

### Ενδυμασία και εξοπλισμός

Να φοράτε κατάλληλη ενδυμασία και εξοπλισμό.



Τα ρούχα που φοράτε πρέπει να είναι κατάλληλα για την εργασία και δεν πρέπει να σας εμποδίζουν. Να φοράτε εφαρμοστά ρούχα με **προστατευτική επένδυση** – όχι ποδιά εργασίας.

Μη φοράτε ρούχα που μπορούν να μπλεχτούν σε κλαδιά, θάμνους, ή στα κινούμενα μέρη του αλυσοπρίονου. Επίσης, μη φοράτε μαντίλι, γραβάτα ή κοσμήματα. Αν έχετε μακριά μαλλιά, δέστε τα και καλύψτε τα με κατάλληλο τρόπο (κάτω από σκούφο, κράνος κ.λπ.).



Να φοράτε **κατάλληλα υποδήματα** με προστασία από κοψίματα, αντιολισθητική σόλα και ατσάλινο κάλυμμα δαχτύλων.

## ΠΡΟΕΙΔΟΠΟΙΗΣΗ



Να φοράτε γυαλιά ασφαλείας στενής εφαρμογής σύμφωνα με το πρότυπο EN 166 για να μειώνεται ο κίνδυνος τραυματισμού των ματιών. Προσέχετε να φοράτε σωστά τα γυαλιά προστασίας για την προστασία του προσώπου.

Να φοράτε ατομικά μέσα για την προστασία της ακοής, όπως π.χ. ωτασπίδες.

Να φοράτε κράνος όταν υπάρχει κίνδυνος από πτώση αντικειμένων.



Να φοράτε ατομικό εξοπλισμό για την προστασία της ακοής, όπως π.χ. ωτασπίδες.

Η STIHL διαθέτει μια πλούσια γκάμα από μέσα ατομικής προστασίας.

## Μεταφορά

Πριν τη μεταφορά του αλυσοπριόνου, ακόμα και σε κοντινές αποστάσεις, σβήνετε πάντα τον κινητήρα, ενεργοποιείτε το φρένο και τοποθετείτε την προστατευτική θήκη πάνω στην αλυσίδα. Έτσι αποφεύγεται η κατά λάθος εκκίνηση του αλυσοπριόνου.

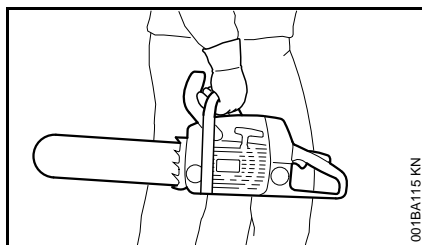

Κρατάτε το αλυσοπρίονο μόνο από τη σωληνωτή λαβή, με τη ζεστή εξάτμιση μακριά από το σώμα σας και τη λάμα προς τα πίσω. Μην αγγίζετε τα ζεστά μέρη του μηχανήματος, ειδικά την επιφάνεια της εξάτμισης – Κίνδυνος εγκαύματος!

Κατά τη μεταφορά σε αυτοκίνητο: Ασφαλίστε το μηχάνημα από ανατροπή, ζημιά και διαρροή καυσίμου και λαδιού.

## Καθάρισμα

Καθαρίζετε τα πλαστικά μέρη με ένα πανί. Τα σκληρά απορρυπαντικά μπορεί να προκαλέσουν ζημιές στο πλαστικό.

Καθαρίστε το αλυσοπρίονο από σκόνη και βρομιές. Μην χρησιμοποιείτε υλικά που διαλύουν τα λίπη.

Αν χρειάζεται, καθαρίστε τις σχισμές αναρόφησης αέρα ψύξης.

Μην καθαρίζετε το αλυσοπρίονο με πλυστικό υψηλής πίεσης. Η δυνατή δέσμη νερού μπορεί να προκαλέσει ζημιά σε εξαρτήματα του αλυσοπριόνου.

## Παρελκόμενα

Το αλυσοπρίονο επιτρέπεται να εφοδιάζεται μόνο με εργαλεία, λάμες, αλυσίδες, καμπάνες, παρελκόμενα και

άλλα παρόμοια τεχνικά εξαρτήματα που έχουν εγκριθεί από τη STIHL για χρήση σ' αυτό. Αν έχετε απορίες, απευθυνθείτε σε ένα ειδικευμένο κατάστημα. Χρησιμοποιείτε μόνο εξαρτήματα και παρελκόμενα υψηλής ποιότητας. Διαφορετικά μπορεί να υπάρξει κίνδυνος για ατυχήματα ή ζημιές στο αλυσοπρίονο.

Η STIHL συνιστά να χρησιμοποιήσετε γνήσια εξαρτήματα, λάμες, αλυσίδες, καμπάνες και παρελκόμενα της STIHL. Οι ιδιότητες των γνήσιων προϊόντων είναι άριστα προσαρμοσμένες στο προϊόν και στις απαιτήσεις του χρήστη.

## Ανεφοδιασμός



**Η βενζίνη είναι εξαιρετικά εύφλεκτη.** Διατηρείτε απόσταση ασφαλείας από ακάλυπτη φλόγα, προσέχετε να μη χυθεί καύσιμο και μην καπνίζετε.

Σβήνετε τον κινητήρα πριν από τον ανεφοδιασμό.

Μην ανεφοδιάζετε το μηχάνημα όσο ο κινητήρας είναι ακόμη ζεστός. Το καύσιμο μπορεί να ξεχειλίσει – **Κίνδυνος πυρκαγιάς!**

Ανοίγετε την τάπα του ρεζερβουάρ με προσοχή, ώστε η τυχόν υπερπίεση μέσα στο ρεζερβουάρ να εκτονωθεί αργά και να μην πεταχτεί καύσιμο προς τα έξω.

Ανεφοδιάζετε το μηχάνημα μόνο σε καλά αεριζόμενο χώρο. Αν χυθεί καύσιμο, καθαρίστε αμέσως το αλυσοπρίονο. Προσέχετε να μη χυθεί καύσιμο πάνω στα ρούχα σας, διαφορετικά αλλάξτε αμέσως.

Η τάπα του ρεζερβουάρ μπορεί να διαφέρει ανάλογα με τον τύπο του αλυσοπριόνου:

### Τάπα με περύγιο (μπαγιονέ)



Τάπα με πτυσσόμενο περύγιο (μπαγιονέ): Τοποθετήστε την τάπα σωστά στο άνοιγμα, στρέψτε τη μέχρι τέρμα και κατεβάστε το ασφαλιστικό τόξο.

Έτσι μειώνεται ο κίνδυνος, η τάπα να χαλαρώσει από τις δονήσεις του κινητήρα και να χυθεί καύσιμο.



Ελέγξτε για διαρροές! Αν τρέξει καύσιμο, μη βάλετε μπρος τον κινητήρα – **Κίνδυνος θανατηφόρου ατυχήματος λόγω εγκαυμάτων!**

### Πριν την εργασία

Ελέγξτε την ασφαλή κατάσταση του αλυσοπριόνου. Συμβουλευθείτε τα αντίστοιχα κεφάλαια των οδηγιών χρήσης:

- Ελέγξτε το σύστημα τροφοδοσίας για διαρροές, ειδικά τα ορατά εξαρτήματα όπως η τάπα του ρεζερβουάρ, οι συνδέσεις των σωλήνων και η χειροκίνητη αντλία καυσίμου (μόνο για αλυσοπριονα με χειροκίνητη αντλία καυσίμου). Σε περίπτωση διαρροής ή ζημιάς, μην

ξεκινήσετε τον κινητήρα – **Κίνδυνος πυρκαγιάς!** Πριν χρησιμοποιήσετε το αλυσοπριόνιο, παραδώστε το σε έναν ειδικευμένο αντιπρόσωπο για επισκευή.

- Ελέγξτε τη λειτουργία του φρένου αλυσίδας και του μπροστινού προφυλακτήρα χειρών.
- Βεβαιωθείτε ότι η λάμα είναι σωστά τοποθετημένη.
- Βεβαιωθείτε ότι η αλυσίδα είναι σωστά τεντωμένη.
- Η σκανδάλη και η ασφάλεια της σκανδάλης πρέπει να κινούνται με ευκολία. Όταν αφήνετε τη σκανδάλη, αυτή πρέπει να επιστρέφει αυτόματα στην αρχική της θέση.
- Ο μοχλός πολλαπλών λειτουργιών πρέπει να γυρίζει εύκολα στις θέσεις **STOP**, **0** και **⊖**.
- Βεβαιωθείτε ότι το κάλυμμα του μπουζί είναι καλά στερεωμένο. Αν το κάλυμμα είναι χαλαρό, μπορεί να δημιουργηθούν σπινθήρες που μπορούν να ανάψουν μείγμα καυσίμου/αέρα που βγαίνει από το μηχανήμα – **Κίνδυνος πυρκαγιάς!**
- Μην κάνετε επεμβάσεις στα χειριστήρια και στα συστήματα ασφαλείας.
- Οι χειρολαβές πρέπει να είναι καθαρές και στεγνές, χωρίς λάδια και βρομιές, για να χειριστείτε το μηχανήμα με ασφάλεια.
- Βεβαιωθείτε ότι υπάρχει αρκετό καύσιμο και λάδι αλυσίδας μέσα στα αντίστοιχα δοχεία.

Το αλυσοπριόνιο επιτρέπεται να χρησιμοποιείται μόνο εφόσον είναι σε ασφαλή κατάσταση λειτουργίας – **Κίνδυνος ατυχήματος!**

### Εκκίνηση του αλυσοπριόνου

Ξεκινήστε τον κινητήρα σε επίπεδο έδαφος. Πάρτε σταθερή και ασφαλή στάση. Κρατήστε το αλυσοπριόνιο με ασφάλεια. Η λάμα με την αλυσίδα δεν επιτρέπεται να είναι σε επαφή με κανένα αντικείμενο ή με το έδαφος. Κίνδυνος τραυματισμού από την κινούμενη αλυσίδα.

Ο χειρισμός του αλυσοπριόνου γίνεται από ένα μόνο άτομο. Μην αφήνετε άλλα άτομα στη ζώνη εργασίας, ούτε κατά την εκκίνηση.

Μην ξεκινάτε το αλυσοπριόνιο όταν η αλυσίδα βρίσκεται μέσα σε τομή.

Ξεκινήστε τον κινητήρα σε απόσταση τουλάχιστον 3 μέτρων από το σημείο ανεφοδιασμού και όχι μέσα σε κλειστό χώρο.

Πριν από την εκκίνηση, μπλοκάρτε το φρένο αλυσίδας – **Κίνδυνος τραυματισμού** από την περιστρεφόμενη αλυσίδα!

Μη βάζετε μπρος το μηχανήμα ενώ το κρατάτε στον αέρα. Ξεκινήστε το μηχανήμα όπως περιγράφεται στις οδηγίες χρήσης.

### Κατά την εργασία

Φροντίζετε πάντα για σταθερή και ασφαλή στάση του σώματός σας. Προσοχή όταν ο φλοιός του δέντρου είναι υγρός – **Κίνδυνος να γλιστρήσετε!**

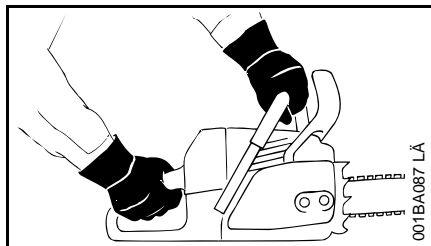

Κρατάτε το αλυσοπρίονο πάντοτε **με τα δύο χέρια**: Το δεξιό σας χέρι στην πίσω χειρολαβή, ακόμα κι αν είστε αριστερόχειρας. Για σταθερή καθοδήγηση του μηχανήματος, πιάστε τη σωληνωτή λαβή και τη χειρολαβή γερά με τους αντίχειρες.

Σε περίπτωση κινδύνου ή έκτακτης ανάγκης, σβήστε αμέσως τον κινητήρα, γυρίζοντας τον μοχλό πολλαπλών λειτουργιών/διακόπτη στη θέση **STOP**, 0 ή ☺.

Μην αφήνετε το μηχανήμα να λειτουργεί χωρίς επίβλεψη.

Προσοχή σε ολισθηρό έδαφος, με υγρασία, χιόνι, παγωνιά, σε ανηφορικό ή ανώμαλο έδαφος, πάνω σε φρέσκο αποφλοιωμένο ξύλο και φλοιούς – **Κίνδυνος να γλιστρήσετε!**

Προσοχή σε σκουπίδια, πρέμνα, ρίζες και χαντάκια – **Κίνδυνος να σκοντάψετε!**

Μη δουλεύετε μόνος. Μένετε πάντα σε απόσταση ακοής από άλλα άτομα τα οποία να είναι εκπαιδευμένα στη λήψη μέτρων έκτακτης ανάγκης και μπορούν να σας παράσχουν βοήθεια σε περίπτωση ανάγκης. Αν υπάρχει βοηθητικό προσωπικό στον τόπο χρήσης, αυτό πρέπει επίσης να φορά ενδυμασία ασφαλείας (κράνος!) και δεν επιτρέπεται να βρίσκεται ακριβώς κάτω από τα κλαδιά που πρόκειται να κοπούν.

Όταν φοράτε εξαρτήματα για την προστασία της ακοής, χρειάζεται τεταμένη προσοχή και πρέπει να έχετε το νου σας για πιθανούς κινδύνους, επειδή είναι εκ των πραγμάτων μειωμένη η ικανότητά σας να αντιλαμβάνεστε προειδοποιητικούς ήχους (φωνές, συναγερμούς κ.λπ.).

Παρεμβάλλετε τακτικά διαλείμματα, για να αποφύγετε κούραση και κόπωση – **Κίνδυνος ατυχήματος!**

Η σκόνη (π.χ. ξυλόσκονη), τα νέφη και ο καπνός που δημιουργούνται κατά την εργασία μπορεί να είναι βλαβερά για την υγεία.

Όταν αφήνετε τη σκανδάλη γκαζιού, η αλυσίδα δεν σταματά αμέσως αλλά συνεχίζει να περιστρέφεται για μερικά δευτερόλεπτα, ως αποτέλεσμα της ορμής της.

**Μην καπνίζετε** κατά τη χρήση του αλυσοπρίονου ή όταν βρίσκεστε κοντά σ' αυτό – **Κίνδυνος πυρκαγιάς!** Από το σύστημα τροφοδοσίας μπορεί να διαρρεύσουν εύφλεκτοι ατμοί βενζίνης.

Ελέγχετε την αλυσίδα τακτικά, σε μικρά διαστήματα και όποτε αντιλαμβάνεστε αλλαγές στη λειτουργία του μηχανήματος:

- Σβήστε τον κινητήρα και περιμένετε μέχρι να σταματήσει η αλυσίδα.
- Ελέγξτε την κατάσταση και τη σωστή στερέωση.
- Βεβαιωθείτε ότι το κοπτικό εξάρτημα είναι καλά τροχισμένο.

Μην αγγίζετε την αλυσίδα όσο ο κινητήρας είναι σε λειτουργία. Αν η αλυσίδα μπλοκάρει από κάποιο αντικείμενο, σβήστε αμέσως τον

κινητήρα. Απομακρύνετε το αντικείμενο μόνο εφόσον ο κινητήρας είναι σβηστός – **Κίνδυνος τραυματισμού!**

Σβήνετε πάντα τον κινητήρα όταν απομακρύνεστε από το αλυσοπρίονο.

Πριν την αλλαγή της αλυσίδας, σβήστε τον κινητήρα. **Κίνδυνος τραυματισμού** από κατά λάθος εκκίνηση του κινητήρα!

Κρατάτε εύφλεκτα υλικά (π.χ. πριονίδια, φλοιούς δέντρων, ξερά χόρτα, καύσιμα) μακριά από το ζεστό ρεύμα καυσαερίων και την καυτή εξάτμιση – **Κίνδυνος πυρκαγιάς!** Η εξάτμιση και ο καταλύτης μπορεί να φτάσουν σε πολύ υψηλές θερμοκρασίες.

Μην εργαστείτε ποτέ χωρίς λίπανση της αλυσίδας. Για τον σκοπό αυτό, παρακολουθείτε τη στάθμη του λαδιού μέσα στο δοχείο. Αν η στάθμη του λαδιού μέσα στο δοχείο είναι πολύ χαμηλή, διακόψτε αμέσως την εργασία και συμπληρώστε λάδι αλυσίδας – Βλέπε επίσης «Συμπλήρωση λαδιού αλυσίδας» και «Έλεγχος λίπανσης αλυσίδας».

Αν το αλυσοπρίονο εκτεθεί σε αντικανονικές καταπονήσεις (π.χ. χτύπημα ή πτώση), ελέγξτε οπωσδήποτε την κατάστασή του πριν συνεχίσετε τη χρήση – Βλέπε επίσης το κεφάλαιο «Πριν την εργασία».

Ελέγξτε ειδικά τη στεγανότητα του συστήματος τροφοδοσίας καυσίμου και τη λειτουργία των συστημάτων ασφαλείας. Αν το αλυσοπρίονο δεν είναι απόλυτα ασφαλές, μην το χρησιμοποιήσετε σε καμία περίπτωση. Αν έχετε αμφιβολίες, απευθυνθείτε σε ένα ειδικευμένο κατάστημα.



Βεβαιωθείτε ότι ο κινητήρας λειτουργεί σωστά στο ρελαντί. Η αλυσίδα δεν πρέπει να κινείται όταν αφήνετε τη σκανδάλη γκαζιού. Ελέγχετε τακτικά τη ρύθμιση του ρελαντί, κάνοντας τις απαιτούμενες διορθώσεις. Αν η αλυσίδα παρ' όλ' αυτά εξακολουθεί να κινείται στο ρελαντί, δώστε το μηχάνημα σε ειδικευμένο κατάστημα για επισκευή.



Μόλις πάρει μπρος ο κινητήρας, το αλυσοπρίο αρχίζει να παράγει δηλητηριώδη καυσαέρια. Τα αέρια αυτά μπορεί να είναι άοσμα και αόρατα και να περιέχουν άκαυστους υδρογονάνθρακες και βενζόλιο. Ποτέ μη χρησιμοποιείτε το αλυσοπρίο σε κλειστό ή ανεπαρκώς αεριζόμενο χώρο, ακόμα κι αν είναι εφοδιασμένο με καταλύτη.

Αν εργάζεστε μέσα σε χαντάκια, λάκκους, φρεάτια ή άλλους στενούς χώρους, εξασφαλίζετε πάντοτε επαρκείς εναλλαγές αέρα – **Κίνδυνος θανατηφόρου ατυχήματος από δηλητηρίαση!**

Αν αισθανθείτε αδιαθεσία ή πονοκέφαλο, αν αντιληφθείτε διαταραχές στην ακοή ή στην όρασή σας (π.χ. περιορισμός του πεδίου όρασης), ή αν διαπιστώσετε έλλειψη συγκέντρωσης, διακόψτε αμέσως την εργασία. Τα συμπτώματα αυτά μπορεί να προκαλούνται μεταξύ άλλων από υψηλή συγκέντρωση καυσαερίων – **Κίνδυνος ατυχήματος!**

## Μετά την εργασία

Σβήστε τον κινητήρα, ακινητοποιήστε την αλυσίδα και καλύψτε τη λάμα με την προστατευτική θήκη.

## Φύλαξη

Όταν δεν χρησιμοποιείτε το αλυσοπρίο, να την τοποθετείτε με τέτοιο τρόπο ώστε να μη δημιουργεί κινδύνους. Φροντίζετε ώστε το αλυσοπρίο να μην είναι προσιτό σε αναρμόδια άτομα.

Φυλάσσετε το αλυσοπρίο σε ασφαλές και στεγνό μέρος.

## Δονήσεις

Κατά την παρατεταμένη χρήση του μηχανήματος, οι δονήσεις που παράγονται από τον κινητήρα ενδέχεται να προκαλέσουν προβλήματα στην αιμάτωση των χεριών.

Δεν μπορεί να δοθεί μια συγκεκριμένη διάρκεια χρήσης που να ισχύει για όλες τις περιπτώσεις, επειδή εξαρτάται από διάφορους παράγοντες.

Παράγοντες που παρατείνουν τη διάρκεια χρήσης είναι π.χ.:

- Κατάλληλη προστασία των χεριών (ζεστά γάντια)
- Τακτικά διαλείμματα

Παράγοντες που μειώνουν τη διάρκεια χρήσης είναι π.χ.:

- η ειδική, προσωπική προδιάθεση για κακή αιμάτωση (χαρακτηριστικό γνώρισμα: συχνά κρύα δάχτυλα, ρίγη)
- χαμηλή θερμοκρασία περιβάλλοντος
- η δύναμη με την οποία πιάνετε το μηχάνημα (το πολύ σφιχτό κράτημα παρεμποδίζει την αιμάτωση)

Εάν, σε περίπτωση τακτικής και παρατεταμένης χρήσης του μηχανήματος, παρουσιάζονται επανειλημμένα ενοχλήσεις από τη χρήση (π.χ. μυρμηγκιασμα στα δάχτυλα) συνιστούμε να κάνετε ιατρικές εξετάσεις.

## Συντήρηση και επισκευές

Σβήνετε πάντα τον κινητήρα προτού να ξεκινήσετε εργασίες επισκευής, καθαρισμού και συντήρησης και πριν από εργασίες στη λάμα και την αλυσίδα. **Κίνδυνος τραυματισμού** από κατά λάθος εκκίνηση της αλυσίδας!

Εξαίρεση: Ρύθμιση καρμπιρατέρ και ρελαντί.

Συντηρείτε τακτικά το αλυσοπρίο. Εκτελείτε μόνο τις εργασίες συντήρησης και επισκευής που περιγράφονται στις οδηγίες χρήσης. Για όλες τις άλλες εργασίες, απευθυνθείτε σε ένα ειδικευμένο κατάστημα.

Η STIHL συνιστά να αναθέσετε τις εργασίες συντήρησης και επισκευής αποκλειστικά στους επίσημους αντιπροσώπους της STIHL. Οι επίσημοι αντιπρόσωποι της STIHL έχουν τη δυνατότητα να λάβουν μέρος σε τακτικά

προγράμματα εκπαίδευσης και έχουν στη διάθεσή τους τις απαραίτητες τεχνικές πληροφορίες.

Χρησιμοποιείτε μόνο ανταλλακτικά καλής ποιότητας. Διαφορετικά μπορεί να υπάρξει κίνδυνος για ατυχήματα ή ζημιές στο αλυσοπρίο. Αν έχετε απορίες, απευθυνθείτε σε ένα ειδικευμένο κατάστημα.

Μην κάνετε επεμβάσεις στο αλυσοπρίο, γιατί μπορεί να τεθεί σε κίνδυνο η ασφάλειά σας – **Κίνδυνος ατυχήματος!**

Αν έχετε αποσυνδέσει το καλώδιο ανάφλεξης ή αν έχετε ξεβιδώσει το μπουζί, επιτρέπεται να ξεκινήσετε το αλυσοπρίο μόνο εφόσον ο πολλαπλός διακόπτης είναι στη θέση **STOP, 0** ή **⊖** – **Κίνδυνος πυρκαγιάς** από σπινθήρες έξω από τον κύλινδρο!

Μην εκτελείτε εργασίες συντήρησης και μη φυλάσσετε το μηχάνημα κοντά σε ακάλυπτη φλόγα – **Κίνδυνος πυρκαγιάς** λόγω του καυσίμου!

Βεβαιώνεστε τακτικά ότι η τάπα του ρεζερβουάρ είναι στεγανή.

Χρησιμοποιείτε μόνο μπουζί που έχουν εγκριθεί από τη STIHL – Βλέπε «Τεχνικά χαρακτηριστικά».

Ελέγξτε το καλώδιο ανάφλεξης (άθικτη μόνωση, καλή εφαρμογή).

Ελέγξτε την κατάσταση της εξάτμισης.

Μη χρησιμοποιήσετε το μηχάνημα με ελαττωματική ή χωρίς εξάτμιση – **Κίνδυνος πυρκαγιάς, βλάβη της ακοής!**

Μην αγγίζετε τη ζεστή εξάτμιση – **Κίνδυνος εγκαύματος!**

Η κατάσταση των αντιδονητικών στοιχείων επηρεάζει το επίπεδο των ταλαντώσεων. Ελέγχετε τακτικά τα αντιδονητικά.

**Ελέγξτε τον συγκρατητήρα της αλυσίδας.** Αλλάξτε τον, αν έχει υποστεί ζημιά.

**Σβήστε τον κινητήρα.**

- για να ελέγξετε το τέντωμα της αλυσίδας
- για να τεντώσετε την αλυσίδα
- για να αλλάξετε την αλυσίδα
- για να επιδιορθώσετε ανωμαλίες στη λειτουργία

**Τηρείτε πιστά τις οδηγίες τροχίσματος.**

Για να εξασφαλίζεται η ασφαλής και σωστή χρήση του μηχανήματος, διατηρείτε την αλυσίδα και τη λάμα πάντοτε σε άριστη κατάσταση. Φροντίστε ώστε η αλυσίδα να είναι σωστά τροχισμένη, τεντωμένη και καλά λαδωμένη.

Αλλάξτε έγκαιρα την αλυσίδα, τη λάμα και το γρανάζι αλυσίδας.

Ελέγχετε τακτικά την κατάσταση του τυμπάνου του συμπλέκτη.

Το καύσιμο και το λάδι λίπανσης της αλυσίδας πρέπει να φυλάσσονται σε εγκεκριμένα δοχεία, εφοδιασμένα με αντίστοιχη επισήμανση. Φυλάσσετε τα δοχεία σε στεγνό, δροσερό και ασφαλές μέρος, προστατευμένο από το φως και τον ήλιο.

Αν διαπιστώσετε ανωμαλία στη λειτουργία του φρένου αλυσίδας, σβήστε αμέσως τον κινητήρα – **Κίνδυνος τραυματισμού!** Απευθυνθείτε σε εξουσιοδοτημένο αντιπρόσωπο. Μη

χρησιμοποιήσετε το αλυσοπρίο μέχρι να αποκατασταθεί η βλάβη, βλέπε «Φρένο αλυσίδας».

## Δυνάμεις αντίδρασης

Οι δυνάμεις αντίδρασης που παρουσιάζονται πιο συχνά, είναι το κλότσημα, το τίναγμα και το τράβηγμα.

### Κίνδυνος κλοστήματος



Το κλότσημα μπορεί να προκαλέσει θανατηφόρους τραυματισμούς.

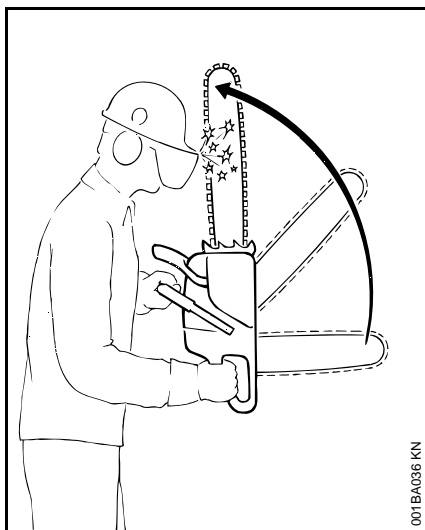

Σε περίπτωση κλοστήματος (σκορτσάρισμα), το αλυσοπρίονο τινάζεται ξαφνικά και ανεξέλεγκτα προς τον χειριστή.

### Το κλότσημα παρουσιάζεται π.χ.

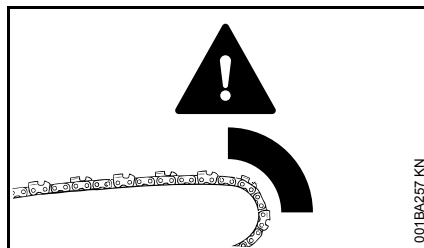

- όταν η αλυσίδα απροσδόκητα συναντά ξύλο ή στερεό αντικείμενο στην πάνω πλευρά της μύτης της λάμας, π.χ. κατά το ξεκλάδισμα, όταν η αλυσίδα ακουμπήσει σ' ένα δεύτερο κλαδί που δεν είχατε υπολογίσει
- όταν η αλυσίδα στη μύτη της λάμας σφηνώνει για μια στιγμή μέσα στην τομή

### Φρένο αλυσίδας Quickstop:

Το φρένο αυτό μειώνει τον κίνδυνο τραυματισμού κάτω από ορισμένες συνθήκες, αλλά δεν μπορεί να αποτρέψει το ίδιο το κλότσημα. Κατά την ενεργοποίηση του φρένου, η αλυσίδα ακινητοποιείται σε κλάσμα δευτερολέπτου – Βλέπε το κεφάλαιο «Φρένο αλυσίδας» σ' αυτές τις οδηγίες χρήσης.

### Περιορισμός του κινδύνου κλοστήματος

- Δουλεύετε σωστά και με περίσκεψη.
- Κρατάτε το αλυσοπρίονο πάντοτε γερά με τα δύο χέρια.

- Πριορίζετε μόνο με τέρμα πατημένο το γκάζι.
- Παρακολουθείτε τη μύτη της λάμας.
- Μην κόβετε με τη μύτη της λάμας.
- Προσοχή στα μικρά, σκληρά κλαδιά, στα χαμηλά δενδρύλλια και στους νέους βλαστούς. Η αλυσίδα μπορεί να μπλεχτεί.
- Μην κόβετε περισσότερα από ένα κλαδί κάθε φορά.
- Μη σκύβετε πολύ κατά την εργασία.
- Μη δουλεύετε πάνω από το ύψος του ώμου σας.
- Εισάγετε τη λάμα πολύ προσεκτικά σε προηγούμενη τομή.
- Κόβετε με τη μύτη της λάμας («βύθισμα») μόνο εφόσον είστε εξοικειωμένος με αυτή την τεχνική εργασίας.
- Προσέχετε τη θέση του κορμού και τις δυνάμεις που μπορεί να κλείσουν την τομή και να σφηνώσουν την αλυσίδα.
- Εργάζεστε μόνο με τροχισμένη και καλά τεντωμένη αλυσίδα. Η απόσταση του περιοριστή βάθους δεν πρέπει να είναι υπερβολικά μεγάλη.
- Χρησιμοποιείτε αλυσίδα μειωμένου κλοστήματος και λάμα με μικρή μύτη.

## Τράβηγμα (A)

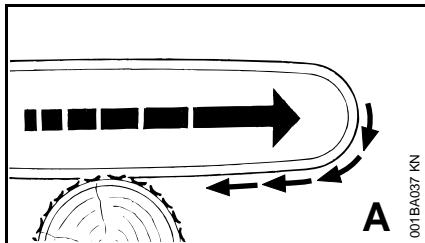

Αν κατά το πριόνισμα με την κάτω πλευρά της λάμας (κανονική κοπή), η αλυσίδα σφηνώνει ή συναντήσει στερεό αντικείμενο μέσα στο ξύλο, το αλυσοπρίονο μπορεί να τραβηχτεί απότομα προς τον κορμό. Για τον λόγο αυτό, **να στηρίζετε το αλυσοπρίονο πάντα στα νύχια στήριξης.**

## Τίναγμα (B)

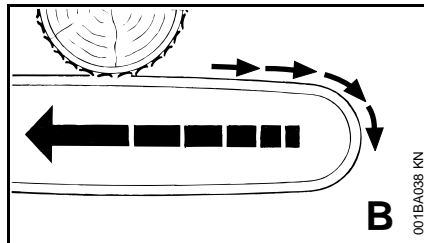

Όταν κατά το πριόνισμα με την πάνω πλευρά της λάμας (ανάποδη κοπή) η αλυσίδα σφηνώνει ή συναντά στερεό αντικείμενο μέσα στο ξύλο, το αλυσοπρίονο μπορεί να τιναχτεί απότομα προς τον χειριστή. **Για να αποφύγετε αυτό το φαινόμενο:**

- Μη σφηνώνετε την πάνω πλευρά της λάμας μέσα στην τομή.
- Μη γυρνάτε τη λάμα μέσα στην τομή.

### Επιβάλλεται μεγάλη προσοχή:

- σε δέντρα που γέρνουν
- σε κορμούς που, λόγω του τρόπου που έπεσαν ανάμεσα σε άλλα δέντρα, βρίσκονται κάτω από ένταση
- όταν εργάζεστε με δυνατό άνεμο

Στις παραπάνω περιπτώσεις, μη χρησιμοποιείτε αλυσοπρίονο, αλλά προτιμήστε τανυστήρα, βίντσι ή τρακτέρ.

Απομακρύνετε τους πεσμένους και κομμένους κορμούς. Το καθάρισμα των κορμών πρέπει όσο το δυνατόν να γίνεται σε ελεύθερους χώρους.

Το νεκρό ξύλο (ξερό, σάπιο ή σαθρό ξύλο) εγκυμονεί σημαντικούς κινδύνους που δύσκολα μπορούν να εκτιμηθούν. Η εκτίμηση του κινδύνου είναι δύσκολη, αν όχι πρακτικά αδύνατη. Χρησιμοποιήστε βοηθητικά μέσα, όπως ένα βαρούλκο ή ένα τρακτέρ.

Κατά την κοπή δέντρων **κοντά σε δρόμους, σιδηροδρόμους, ηλεκτροφόρα καλώδια** κ.λπ., δουλεύετε με ιδιαίτερη προσοχή. Αν χρειάζεται, ειδοποιήστε την αστυνομία, τη ΔΕΗ ή τον ΟΣΕ.

## Τεχνική εργασίας

Εργασίες κοπής και ριζήματος και όλες οι σχετικές εργασίες (κοπή με βύθιση λάμας, ξεκλάδισμα κ.λπ.) επιτρέπεται να εκτελούνται μόνο από άτομα που έχουν ολοκληρώσει σχετική εκπαίδευση. Άτομα χωρίς πείρα στην εργασία με αλυσοπρίονο και τις τεχνικές εργασίας δεν πρέπει να ασχοληθούν με αυτές τις εργασίες – Αυξημένος κίνδυνος ατυχήματος!

Εργασίες ριζήματος πρέπει να γίνονται οπωσδήποτε σύμφωνα με τους σχετικούς εθνικούς κανονισμούς.

### Κοπή

Μη δουλεύετε με το γκάζι σε θέση εκκίνησης. Σ' αυτή τη θέση της σκανδάλης γκαζιού, δεν ρυθμίζονται οι στροφές του κινητήρα.

Να εργάζεστε ήρεμα και με περισκεψη, και μόνο με καλές συνθήκες ορατότητας και φωτισμού. Μη θέτετε τρίτους σε κίνδυνο. Δουλεύετε με προσοχή στον γύρω χώρο.

Συνιστούμε σε αρχάριους χρήστες να εξασκηθούν στην κοπή κορμών σε καβαλέτο – Βλέπε «Κοπή λεπτών ξύλων».

Χρησιμοποιείτε όσο γίνεται πιο κοντή λάμα. Η αλυσίδα, η λάμα και η καμπάνα πρέπει να είναι προσαρμοσμένες μεταξύ τους και να ταιριάζουν με το αλυσοπρίονο.

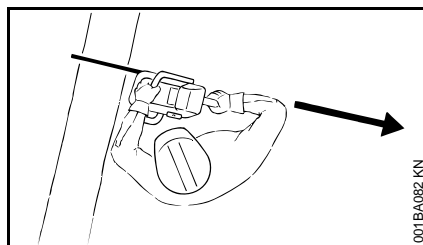

Φροντίζετε πάντα ώστε να μη βρίσκονται μέρη του σώματός σας στην **προέκταση της κατεύθυνσης κοπής**.

Για να τραβήξετε τη λάμα έξω από την τομή, η αλυσίδα πρέπει να περιστρέφεται.

Χρησιμοποιείτε το αλυσοπρίονο μόνο για πριόνισμα, όχι για να αναμοχλεύετε ή να παραμερίζετε κλαδιά ή ρίζες.

Μην κόβετε από κάτω κλαδιά που κρέπονται ελεύθερα.

Να είστε προσεκτικός όταν κόβετε χαμηλά δενδρύλλια και νεαρά δέντρα. Λεπτά κλαδιά μπορούν να πιαστούν στην αλυσίδα και να εκσφενδονιστούν προς την κατεύθυνση του χρήστη.

Προσοχή κατά την κοπή σαθρού ξύλου – **Κίνδυνος τραυματισμού από κομμάτια ξύλου που παρασύρονται από την αλυσίδα!**

Μην αφήνετε το αλυσοπρίονο να έρθει σε επαφή με ξένα σώματα. Πέτρες, καρφιά κ.λπ. μπορούν να εκσφενδονιστούν μακριά και επίσης να προκαλέσουν ζημιά στην αλυσίδα. Το αλυσοπρίονο μπορεί να τιναχτεί προς τα πάνω – **Κίνδυνος ατυχήματος!**

Εάν η περιστρεφόμενη αλυσίδα έρθει σε επαφή με πέτρα ή άλλο σκληρό αντικείμενο μπορεί να δημιουργηθούν σπίθες, που κάτω από ορισμένες

συνθήκες μπορούν να προκαλέσουν την ανάφλεξη εύφλεκτων υλικών. Σ' αυτά συγκαταλέγονται και τα ξερά φυτά και χαμόκλαδα, ειδικά όταν επικρατούν ζεστές, ξηρές καιρικές συνθήκες. Αν υπάρχει κίνδυνος πυρκαγιάς, μη χρησιμοποιείτε το αλυσοπρίονο κοντά σε εύφλεκτα υλικά, ξερά φυτά ή χαμόκλαδα. Ρωτήστε οπωσδήποτε τις αρμόδιες δασικές αρχές αν υπάρχει κίνδυνος πυρκαγιάς.



Όταν δουλεύετε σε κεκλιμένο έδαφος, μένετε δίπλα από τον κορμό ή το πεσμένο δέντρο. Προσέχετε για κορμούς που κυλούν.

### Για εργασίες σε ύψος:

- Χρησιμοποιείτε πάντα ανυψούμενη εξέδρα εργασίας (καλάθι).
- Μην εργάζεστε ποτέ ευρισκόμενος πάνω σε σκάλα ή σκαρφαλωμένος πάνω σε δέντρο.
- Μην εργάζεστε σε ασταθή μέρη.

- Μη δουλεύετε πάνω από το ύψος των ώμων σας.
- Μη δουλεύετε με το ένα μόνο χέρι.

Πλησιάστε το αλυσοπρίονο στο σημείο κοπής με τέρμα πατημένο το γκάζι. Ακουμπήστε τα νύχια στήριξης καλά στο ξύλο και στη συνέχεια ξεκινήστε το πριόνισμα.

Μην εργάζεστε ποτέ χωρίς τα νύχια στήριξης. Το αλυσοπρίονο μπορεί να τραβήξει τον χειριστή προς τα εμπρός. Στηρίξτε το αλυσοπρίονο πάντα στα νύχια στήριξης.

Στο τέλος της τομής, το αλυσοπρίονο παύει να στηρίζεται στην τομή. Στο σημείο αυτό, ο χρήστης πρέπει να αναλάβει το βάρος του αλυσοπρίονου – **Κίνδυνος απώλειας του ελέγχου!**

#### Κοπή λεπτού ξύλου:

- Χρησιμοποιείτε σταθερό και γερό καβαλέτο.
- Μην πατάτε το ξύλο με το πόδι.
- Άλλα άτομα δεν επιτρέπεται να κρατούν το ξύλο ή να βοηθούν με άλλο τρόπο!

#### Ξεκλάδισμα:

- Χρησιμοποιείτε αλυσίδα με χαμηλή τάση κλοσήματος.
- Στηρίζετε, όσο γίνεται, το αλυσοπρίονο στα νύχια στήριξης.
- Μην ξεκλαδίζετε κορμούς ενώ στέκεστε πάνω τους.
- Μην κόβετε με τη μύτη της λάμας.

- Προσέχετε για λυγισμένα κλαδιά που μπορεί να πιναχτούν προς τα πίσω.
- Μην κόβετε περισσότερα από ένα κλαδιά κάθε φορά.

#### Οριζόντιοι ή κάθετοι κορμοί που βρίσκονται υπό ένταση

Τηρείτε οπωσδήποτε τη σωστή σειρά τομών (δηλαδή πρώτα στην πλευρά θλίψης (1), μετά στην πλευρά εφελκυσμού (2)), διαφορετικά η λάμα μπορεί να σφηνωθεί μέσα στην τομή ή να πιναχτεί προς τα πίσω – **Κίνδυνος τραυματισμού!**

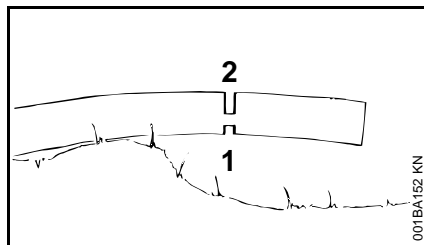
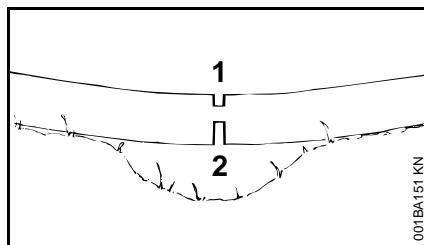

- Κάντε μια ανακουφιστική τομή στην πλευρά θλίψης (1).
- Κάντε τη διαχωριστική τομή στην πλευρά εφελκυσμού (2).

Προσοχή σε διαχωριστική τομή από κάτω προς τα πάνω (ανάποδο κόψιμο) – **Κίνδυνος κλοσήματος!**

#### ΣΗΜΕΙΩΣΗ

Πεσμένα ξύλα δεν επιτρέπεται να ακουμπούν στο έδαφος στο σημείο κοπής, διαφορετικά θα προκληθεί ζημιά στην αλυσίδα.

#### Διαμήκης κοπή:

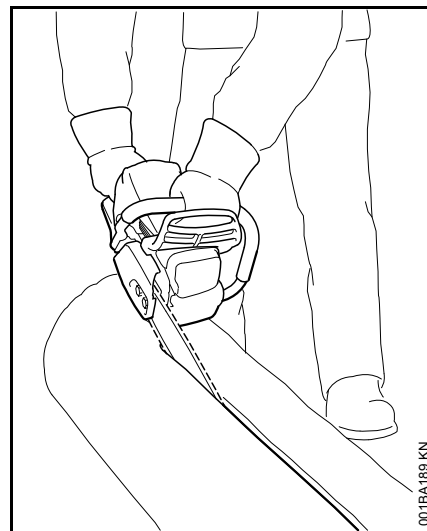

Σ' αυτή την τεχνική κοπής δεν χρησιμοποιούνται τα νύχια στήριξης – **Κίνδυνος τραβήγματος.** Κρατήστε τη λάμα σε όσο γίνεται πιο μικρή γωνία προς το ξύλο και εργαστείτε με μεγάλη προσοχή – **Αυξημένος κίνδυνος κλοσήματος!**

#### Προετοιμασίες για τη ρίψη δέντρου

Μέσα στη ζώνη εργασίας επιτρέπεται να βρίσκονται μόνο τα άτομα που ασχολούνται με τη ρίψη του δέντρου.

Βεβαιώνεστε πάντα ότι δεν κινδυνεύει κανείς από την πτώση του δέντρου. Τυχόν φωνές μπορεί να μην ακουστούν λόγω του θορύβου του κινητήρα.

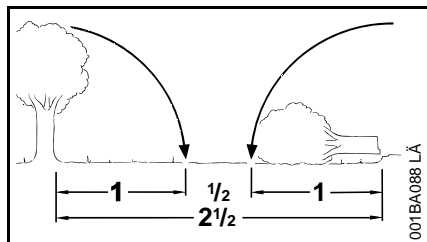

Η απόσταση από την πλησιέστερη θέση εργασίας πρέπει να είναι τουλάχιστον 2 1/2 φορές το ύψος του δέντρου.

### Καθορισμός κατεύθυνσης πτώσης και χώρου διαφυγής

Αποφασίστε προς ποια κατεύθυνση θα ρίξετε το δέντρο.

Λάβετε υπόψη:

- τη φυσική κλίση του δέντρου
- ασυνήθιστα πυκνούς σχηματισμούς κλαδιών, ασύμμετρη ανάπτυξη του δέντρου, ζημιές στο ξύλο
- την κατεύθυνση και την ταχύτητα του ανέμου. Μην κόβετε δέντρα με ισχυρό άνεμο
- την κλίση του εδάφους
- κοντινά δέντρα
- φόρτο χιονιού
- Κατάσταση υγείας του δέντρου. Δώστε ιδιαίτερη προσοχή σε ζημιές στον κορμό ή νεκρό ξύλο (ξερό, σάπιο ή σαθρό ξύλο).

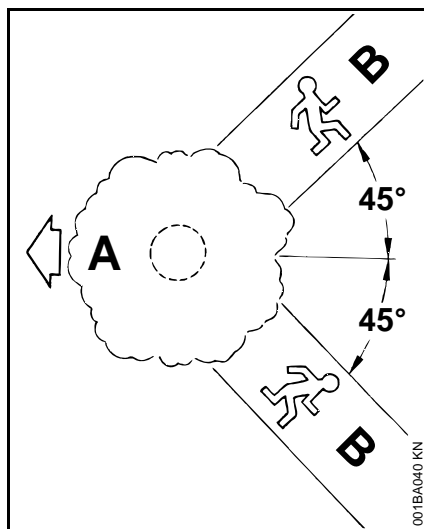

**A** Κατεύθυνση πτώσης

**B** Χώρος (διάδρομος) διαφυγής

- Ανοίξτε χώρους διαφυγής για κάθε απασχολούμενο, λοξά προς τα πίσω σε γωνία περίπου 45°.
- Καθαρίστε τον χώρο διαφυγής και απομακρύνετε τυχόν εμπόδια.
- Αποθέτετε τα εργαλεία και μηχανήματα σε ασφαλή απόσταση, όχι όμως μέσα στους χώρους διαφυγής.
- Κατά την κοπή, μείνετε δίπλα στον κορμό που πέφτει και οπισθοχωρείτε μόνο πλαγίως στον χώρο διαφυγής.
- Σε έδαφος με μεγάλη κλίση, οι χώροι διαφυγής πρέπει να είναι κάθετοι προς την κλίση του εδάφους.
- Κατά την οπισθοχώρηση, προσέξτε για κλαδιά που πέφτουν και την κορυφή του δέντρου.

### Προετοιμασία του σημείου εργασίας στη βάση του κορμού

- Απελευθερώστε τον χώρο κοντά στον κορμό από κλαδιά, θάμνους ή άλλα εμπόδια, για να δημιουργηθεί ένας ασφαλής χώρος εργασίας για όλους όσοι θα ασχοληθούν με τη ριπή του δέντρου.
- Καθαρίστε προσεκτικά τη βάση του κορμού (π.χ. με το τσεκούρι) από άμμο, πέτρες και άλλα ξένα σώματα που μπορούν να στομώσουν την αλυσίδα.

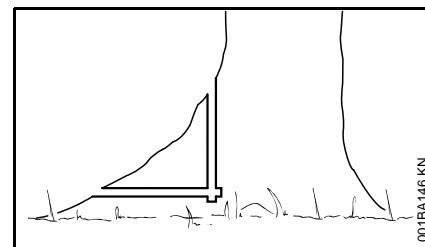

- Κόψτε τις μεγάλες ρίζες: Κόψτε πρώτα τη μεγαλύτερη ρίζα, με μια κάθετη και στη συνέχεια μια οριζόντια τομή, αλλά μόνο εφόσον το ξύλο είναι υγιές.

## Εγκοπή ρίψης

### Προετοιμασία εγκοπής ρίψης

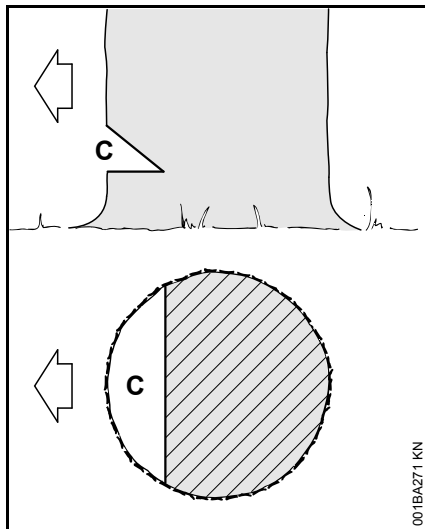

Η εγκοπή ρίψης (C) καθορίζει την κατεύθυνση πτώσης.

Προσοχή:

- Δημιουργήστε την εγκοπή ρίψης κάθετα προς την κατεύθυνση πτώσης.
- Δουλέψτε όσο το δυνατόν πιο κοντά στο έδαφος
- Το βάθος πρέπει να είναι περίπου το 1/5 έως το πολύ το 1/3 της διαμέτρου του κορμού.

Καθορισμός κατεύθυνσης πτώσης – με λωρίδα ελέγχου πάνω στο μηχάνημα και στο καπάκι της μίζας

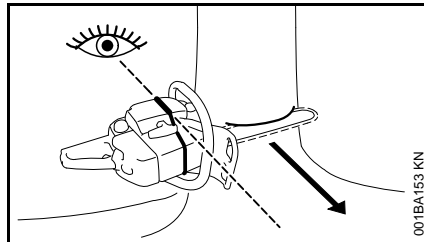

Το αλυσοπρίονο αυτό έχει μια λωρίδα ελέγχου πάνω στο κέλυφος και στο καπάκι της μίζας. Χρησιμοποιείτε αυτή τη λωρίδα ελέγχου.

### Δημιουργία εγκοπής ρίψης

Κατά τη δημιουργία της εγκοπής ρίψης, κρατήστε το αλυσοπρίονο με τέτοιο τρόπο ώστε η εγκοπή να σχηματίζει κάθετη γωνία προς την κατεύθυνση πτώσης.

Για τη δημιουργία της εγκοπής ρίψης με οριζόντια και λοξή τομή επιτρέπονται διάφορες διαδικασίες. Ακολουθήστε τους κανονισμούς που ισχύουν στη χώρα σας.

- Δημιουργήστε την τομή βάσης (οριζόντια τομή)
- Δημιουργήστε τη λοξή τομή σε γωνία περίπου 45°- 60° προς την οριζόντια τομή.

### Έλεγχος κατεύθυνσης πτώσης

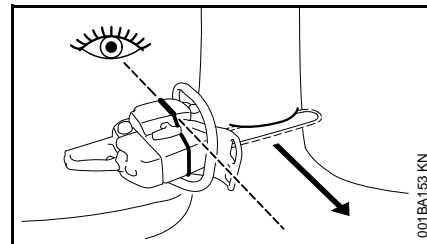

- Τοποθετήστε τη λάμα του αλυσοπρίονου στη βάση της εγκοπής ρίψης. Η λωρίδα ρίψης πρέπει να δείχνει προς την κατεύθυνση πτώσης. Αν όχι, διορθώστε την κατεύθυνση πτώσης με πρόσθετη επεξεργασία της εγκοπής ρίψης.



## Πλευρικές τομές προστασίας

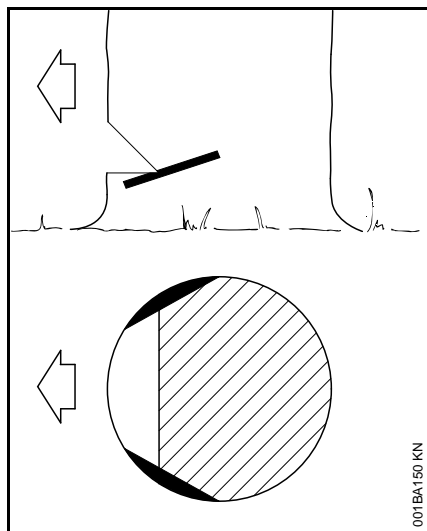

Σε ξύλο με μακριές ίνες, οι πλευρικές αυτές τομές παρεμποδίζουν το σχίσσιμο του ξύλου κατά τη ρίψη του κορμού. Κάντε μια πλευρική τομή σε κάθε πλευρά του κορμού, στο ίδιο ύψος με τη βάση της εγκοπής ρίψης και με βάθος περίπου ίσο προς το 1/10 της διαμέτρου του κορμού. Σε χοντρούς κορμούς, το βάθος δεν πρέπει να υπερβαίνει το πλάτος της λάμας.

Σε άρρωστο ξύλο, παραλείψτε τις πλευρικές τομές.

## Βασικοί κανόνες για τομές ρίψης

### Διαστάσεις

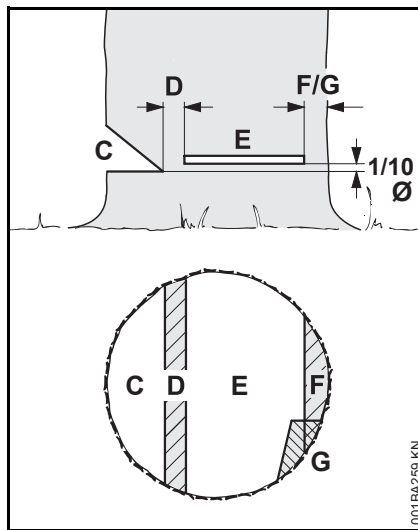

Η **εγκοπή ρίψης (C)** καθορίζει την κατεύθυνση πτώσης.

Η **λωρίδα θραύσης (D)** λειτουργεί ως σημείο άρθρωσης κατά την πτώση του δέντρου.

- Πλάτος λωρίδας θραύσης: περίπου το 1/10 της διαμέτρου του κορμού
- Σε καμία περίπτωση, μην κόψετε τη λωρίδα θραύσης καθώς δημιουργείτε την τομή ρίψης, διαφορετικά δεν ελέγχεται η κατεύθυνση πτώσης του δέντρου – **Κίνδυνος ατυχήματος!**
- Σε σάπιο ξύλο, η λωρίδα θραύσης πρέπει να είναι μεγαλύτερη.

Η **τομή ρίψης (E)** προκαλεί την πτώση του δέντρου.

- Ακριβώς οριζόντια
- 1/10 (τουλάχιστον 3 cm) της διαμέτρου του κορμού πάνω από τη βάση της εγκοπής ρίψης (C)

Η **ζώνη συγκράτησης (F)** ή η **ζώνη ασφαλείας (G)** στηρίζει το δέντρο, αποτρέποντας την πρόωρη πτώση του.

- Πλάτος ζώνης: περίπου 1/10 έως 1/5 της διαμέτρου του δέντρου
- Σε καμία περίπτωση, μην κόψετε τη ζώνη όταν δημιουργείτε την τομή ρίψης.
- Σε σάπιο ξύλο, η ζώνη πρέπει να είναι μεγαλύτερη.

### Βύθισμα

- ως ανακουφιστική τομή κατά τον τεμαχισμό κορμών
- για εργασίες γλυπτικής

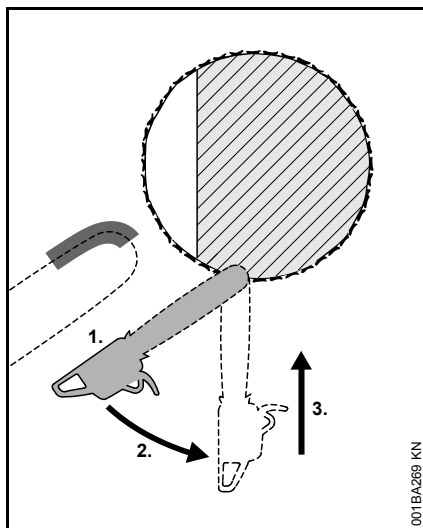

- Χρησιμοποιείτε αλυσίδα με χαμηλή τάση κλοσήματος και δουλεύετε με ιδιαίτερη προσοχή.
1. Τοποθετήστε τη λάμα με την κάτω πλευρά της μύτης, όχι με την πάνω πλευρά – **Κίνδυνος κλοσήματος!** Κόψτε τον κορμό με φουλ γκάζι, μέχρι η λάμα να βυθιστεί σε βάθος διπλάσιο του πλάτους της
  2. Στρέψτε το αλυσοπρίονο αργά στη θέση βυθίσματος – **Κίνδυνος κλοσήματος και πινάγματος!**
  3. Βυθίστε τη λάμα προσεκτικά μέσα στο ξύλο – **Κίνδυνος πινάγματος!**

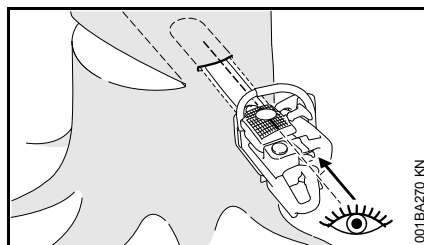

Χρησιμοποιήστε την υπερυψωμένη λωρίδα πάνω στο καπάκι, όπου αυτό είναι δυνατόν. Η ράχη είναι παράλληλη με το πάνω ή κάτω μέρος της λάμας.

Κατά τη βύθιση, η ράχη θα σας βοηθήσει να διαμορφώσετε μια ίσια λωρίδα θραύσης, με ίδιο πάχος σε όλο το μήκος. Για τον σκοπό αυτό, κρατήστε τη ράχη παράλληλη με τη χορδή της εγκοπής ρίψης.

### Σφήνες

Τοποθετήστε τη σφήνα όσο γίνεται πιο νωρίς, δηλαδή μόλις βεβαιωθείτε ότι δεν θα εμποδίζει την εκτέλεση των τομών. Τοποθετήστε τη σφήνα μέσα στην τομή ρίψης και χτυπήστε τη με κατάλληλα εργαλεία μέχρι να σφηνώσει.

Χρησιμοποιείτε μόνο σφήνες από αλουμίνιο ή πλαστικό, όχι ασάλινες σφήνες. Οι ασάλινες σφήνες μπορούν να προκαλέσουν σοβαρή ζημιά στην αλυσίδα και επικίνδυνο κλότσημα.

Επιλέξτε κατάλληλες σφήνες, ανάλογα με τη διάμετρο του κορμού και το πλάτος της τομής (ανάλογα με την τομή ρίψης (E)).

Για την επιλογή της σφήνας (κατάλληλο μήκος, πλάτος και ύψος), απευθυνθείτε στον πιστοποιημένο αντιπρόσωπο της STIHL.

### Επιλογή κατάλληλης τομής ρίψης

Η επιλογή της κατάλληλης τομής ρίψης εξαρτάται από τα ίδια κριτήρια που πρέπει να ληφθούν υπόψη για τον καθορισμό της κατεύθυνσης πτώσης και τους χώρους διαφυγής.

Τα κριτήρια είναι πολλά και ποικίλουν ανάλογα με την περίπτωση. Σ' αυτές τις οδηγίες χρήσης περιγράφονται μόνο οι δύο πιο συχνές περιπτώσεις:

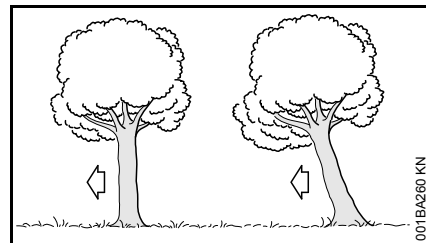

Αριστερά:	Κανονικό δέντρο: Κάθετος κορμός, ομοιόμορφη κόμη (φύλλωμα)
Δεξιά:	Γειρτό δέντρο: Κόμη προς την κατεύθυνση πτώσης

### Τομή ρίψης με ζώνη ασφαλείας (κανονικό δέντρο)

#### Α) Λεπτοί κορμοί

Χρησιμοποιήστε αυτή την τεχνική όταν η διάμετρος του κορμού είναι μικρότερη από το μήκος κοπής του αλυσοπρίονου.

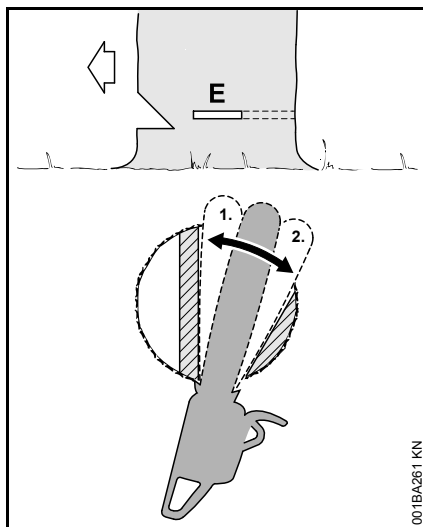

Πριν ξεκινήσετε την τομή ρίψης, φωνάξτε «Πέφτει!».

- Δημιουργήστε την τομή ρίψης (E), βυθίζοντας τη λάμα εντελώς μέσα στον κορμό
- Τοποθετήστε τα νύχια στήριξης πίσω από τη λωρίδα θραύσης, χρησιμοποιώντας τα ως σημείο στροφής. Αποφύγετε την περαιτέρω μετατόπιση του αλυσοπρίονου.
- Ανοίξτε την τομή ρίψης μέχρι τη λωρίδα θραύσης (1).
- Μην κόψετε τη λωρίδα θραύσης.
- Ανοίξτε την τομή ρίψης μέχρι τη ζώνη ασφαλείας (2).
- Μην κόψετε τη ζώνη ασφαλείας.

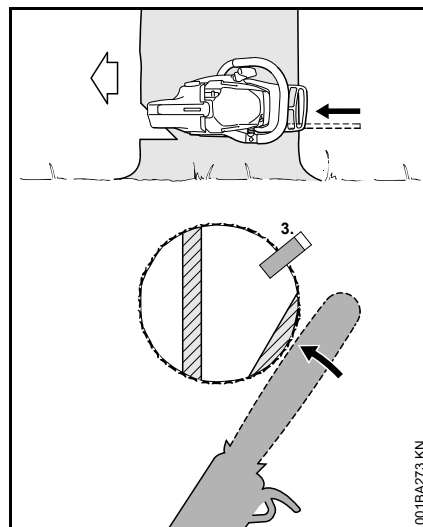

- Τοποθετήστε μια σφήνα (3).

Αμέσως πριν την πτώση του δέντρου, φωνάξτε ξανά «Πέφτει!».

- Κόψτε τη ζώνη ασφαλείας από την έξω πλευρά, οριζόντια στο ύψος της τομής ρίψης, κρατώντας το αλυσοπρίονο με τεντωμένα χέρια.

### **B) Χοντροί κορμοί**

Χρησιμοποιήστε αυτή την τεχνική όταν η διάμετρος του κορμού είναι μεγαλύτερη από το μήκος κοπής του αλυσοπρίονου.

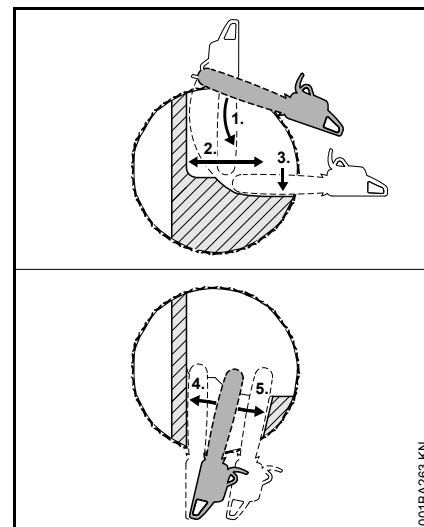

Πριν ξεκινήσετε την τομή ρίψης, φωνάξτε «Πέφτει!».

- Τοποθετήστε τα νύχια στήριξης στο ύψος της τομής ρίψης, χρησιμοποιώντας τα ως σημείο στροφής. Αποφεύγετε άλλη μετατόπιση του αλυσοπρίονου.
- Η μύτη της λάμας εισάγεται στο ξύλο μπροστά από τη λωρίδα θραύσης (1). Κρατήστε το αλυσοπρίονο απόλυτα οριζόντια και περιστρέψτε το όσο γίνεται.
- Ανοίξτε την τομή ρίψης μέχρι τη λωρίδα θραύσης (2).
- Μην κόψετε τη λωρίδα θραύσης.
- Ανοίξτε την τομή ρίψης μέχρι τη ζώνη ασφαλείας (3).
- Μην κόψετε τη ζώνη ασφαλείας.

Συνεχίστε την τομή ρίψης από την αντίθετη πλευρά του κορμού.

Φροντίστε ώστε η δεύτερη τομή να βρίσκεται στο ίδιο ύψος με την πρώτη.

- Δημιουργήστε την τομή ρίψης, βυθίζοντας τη λάμα στο ξύλο.
- Ανοίξτε την τομή ρίψης μέχρι τη λωρίδα θραύσης (4).
- Μην κόψετε τη λωρίδα θραύσης.
- Ανοίξτε την τομή ρίψης μέχρι τη ζώνη ασφαλείας (5).
- Μην κόψετε τη ζώνη ασφαλείας.

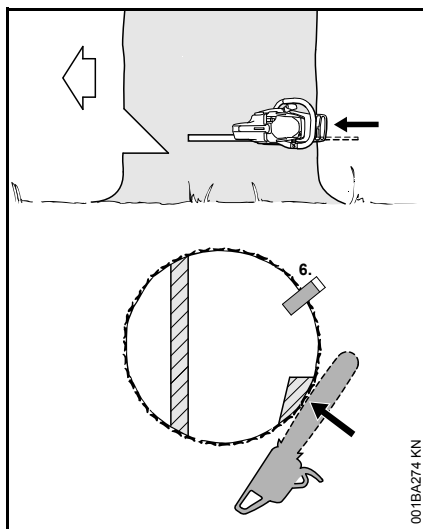

- Τοποθετήστε μια σφήνα (6).

Αμέσως πριν την πτώση του δέντρου, φωνάξτε ξανά «Πέφτει!».

- Κόψτε τη ζώνη ασφαλείας από την έξω πλευρά, οριζόντια στο ύψος της τομής ρίψης, κρατώντας το αλυσοπρίονο με τεντωμένα χέρια.

### Τομή ρίψης με ζώνη συγκράτησης (γειυτό δέντρο)

#### A) Λεπτοί κορμοί

Χρησιμοποιήστε αυτή την τεχνική όταν η διάμετρος του κορμού είναι μικρότερη από το μήκος κοπής του αλυσοπρίονου.

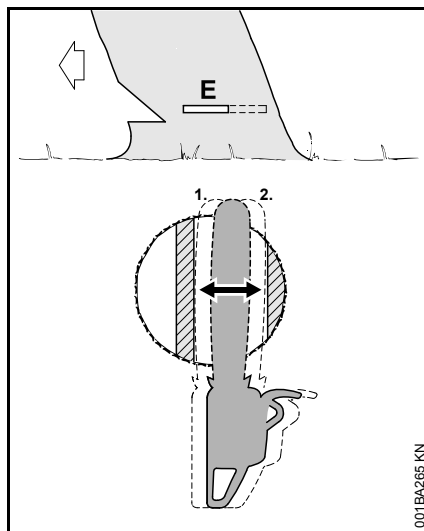

- Βυθίστε τη λάμα μέσα στο ξύλο, μέχρι να βγει από την άλλη πλευρά του κορμού.
- Ανοίξτε την τομή ρίψης (E) μέχρι τη λωρίδα θραύσης (1).
  - Ακριβώς οριζόντια
  - Μην κόψετε τη λωρίδα θραύσης.
- Ανοίξτε την τομή ρίψης μέχρι τη ζώνη συγκράτησης (2).
  - Ακριβώς οριζόντια
  - Μην κόψετε τη ζώνη συγκράτησης.

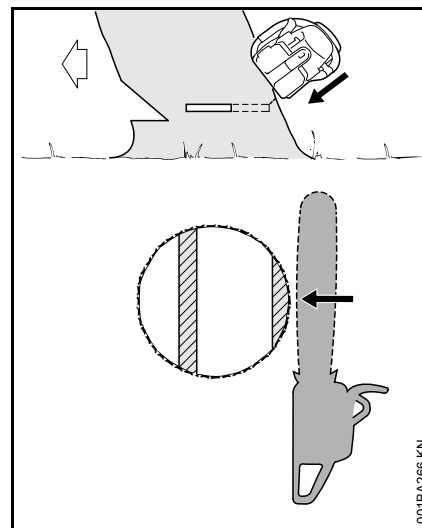

Αμέσως πριν την πτώση του δέντρου, φωνάξτε ξανά «Πέφτει!».

- Κόψτε τη ζώνη συγκράτησης από την έξω πλευρά, λοξά από πάνω, κρατώντας το αλυσοπρίονο με τεντωμένα χέρια.

## B) Χοντροί κορμοί

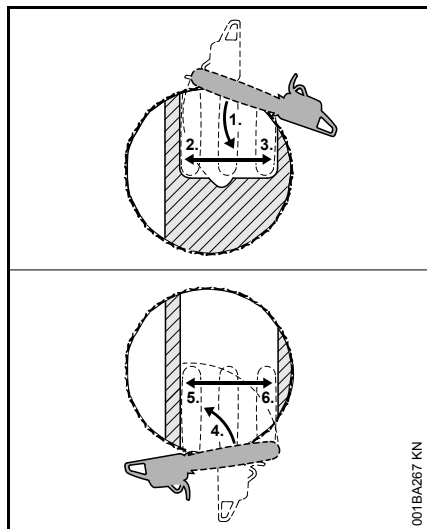

Χρησιμοποιήστε αυτή την τεχνική όταν η διάμετρος του κορμού είναι μεγαλύτερη από το μήκος κοπής του αλυσοπριόνου.

- Τοποθετήστε τα νύχια στήριξης πίσω από τη ζώνη συγκράτησης, χρησιμοποιώντας τα ως σημείο στροφής. Αποφεύγετε άλλη μετατόπιση του αλυσοπριόνου.
- Η μύτη της λάμας εισάγεται στο ξύλο μπροστά από τη λωρίδα θραύσης (1). Κρατήστε το αλυσοπρίονο απόλυτα οριζόντια και περιστρέψτε το όσο γίνεται.
- Μην κόψετε τη ζώνη συγκράτησης και τη λωρίδα θραύσης.
- Ανοίξτε την τομή ρίψης μέχρι τη λωρίδα θραύσης (2).
- Μην κόψετε τη λωρίδα θραύσης.
- Ανοίξτε την τομή ρίψης μέχρι τη ζώνη συγκράτησης (3).

– Μην κόψετε τη ζώνη συγκράτησης.

Συνεχίστε την τομή ρίψης από την αντίθετη πλευρά του κορμού.

Φροντίστε ώστε η δεύτερη τομή να βρίσκεται στο ίδιο ύψος με την πρώτη.

- Τοποθετήστε τα νύχια στήριξης πίσω από τη λωρίδα θραύσης, χρησιμοποιώντας τα ως σημείο στροφής. Αποφεύγετε άλλη μετατόπιση του αλυσοπριόνου.
- Η μύτη της λάμας εισάγεται στο ξύλο μπροστά από τη ζώνη συγκράτησης (4). Κρατήστε το αλυσοπρίονο απόλυτα οριζόντια και περιστρέψτε το όσο γίνεται.
- Ανοίξτε την τομή ρίψης μέχρι τη λωρίδα θραύσης (5).
- Μην κόψετε τη λωρίδα θραύσης.
- Ανοίξτε την τομή ρίψης μέχρι τη ζώνη συγκράτησης (6).
- Μην κόψετε τη ζώνη συγκράτησης.

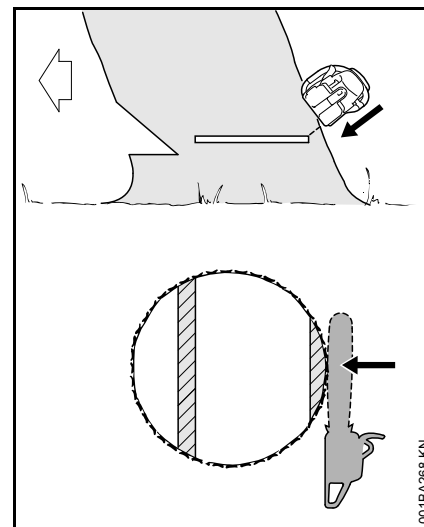

Αμέσως πριν την πτώση του δέντρου, φωνάξτε ξανά «Πέφτει!».

- Κόψτε τη ζώνη συγκράτησης από την έξω πλευρά, λοξά από πάνω, κρατώντας το αλυσοπρίονο με τεντωμένα χέρια.

## Κοπτικά εξαρτήματα

Τα κοπτικά εξαρτήματα του αλυσοπρίονου αποτελούνται από την αλυσίδα, τη λάμα και την καμπάνα.

Τα κοπτικά εξαρτήματα που συνοδεύουν το αλυσοπρίονο είναι άριστα προσαρμοσμένα στο συγκεκριμένο μοντέλο.

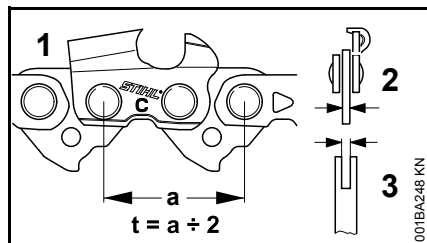

- Η αλυσίδα (1), η καμπάνα και το γράναζι στη μύτη της λάμας Rollomatic πρέπει να έχουν το ίδιο βήμα (t).
- Το πάχος των οδηγών (2) της αλυσίδας (1) πρέπει να είναι προσαρμοσμένο στο αυλάκι της λάμας (3).

Αν συνδυάσετε στοιχεία που δεν ταιριάζουν μεταξύ τους, μπορεί ήδη μετά από ελάχιστο χρόνο λειτουργίας να προκληθεί ανεπανόρθωτη ζημιά στα κοπτικά εξαρτήματα.

## Προστατευτική θήκη αλυσίδας

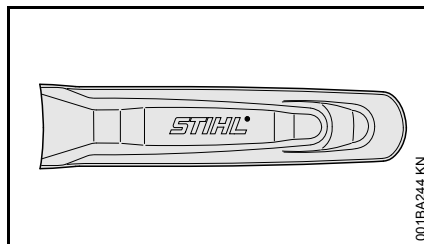

Η συσκευασία περιέχει μια προστατευτική θήκη με κατάλληλες διαστάσεις.

Αν χρησιμοποιείτε λάμες διαφορετικού μήκους στο αλυσοπρίονο, πρέπει να χρησιμοποιείτε επίσης μια κατάλληλη προστατευτική θήκη που να καλύπτει όλη τη λάμα του αλυσοπρίονου.

Στην πλαϊνή πλευρά της προστατευτικής θήκης αναγράφεται το μήκος λάμας για το οποίο είναι κατάλληλη.

Για λάμες με μήκος άνω των 90 cm χρειάζεται μια επέκταση της προστατευτικής θήκης. Για λάμες με μήκος άνω των 120 cm χρειάζονται δύο επεκτάσεις της προστατευτικής θήκης.

Ανάλογα με το μοντέλο, η προέκταση της προστατευτικής θήκης περιλαμβάνεται στον βασικό εξοπλισμό ή διατίθεται χωριστά ως πρόσθετος εξοπλισμός.

## Τοποθέτηση προέκτασης προστατευτικής θήκης αλυσίδας

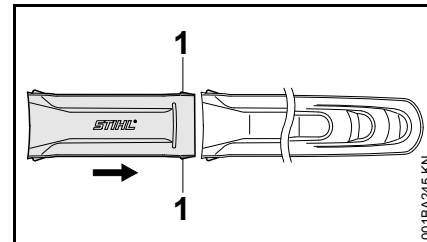

- Συνδέστε την επέκταση της προστατευτικής θήκης στην προστατευτική θήκη, κουμπώνοντας τα δόντια σταθεροποίησης (1).

## Τοποθέτηση λάμας και αλυσίδας (πλευρικός τεντωτήρας αλυσίδας)

### Αφαίρεση καπακιού καμπάνας

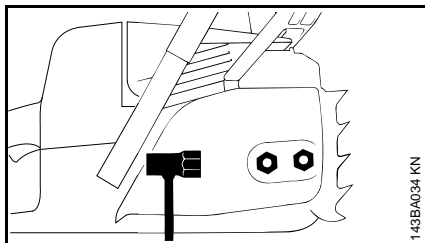

- Ξεβιδώστε τα παξιμάδια και αφαιρέστε το καπάκι της καμπάνας.

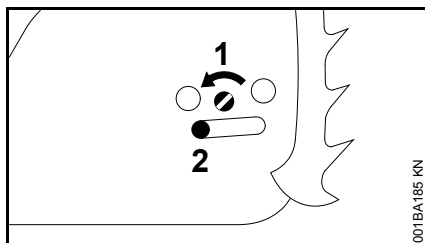

- Στρέψτε τη βίδα (1) αριστερόστροφα, μέχρι ο ρεγουλατόρος (2) να ακουμπήσει στο αριστερό άκρο της εσοχής.

### Λύσιμο φρένου αλυσίδας

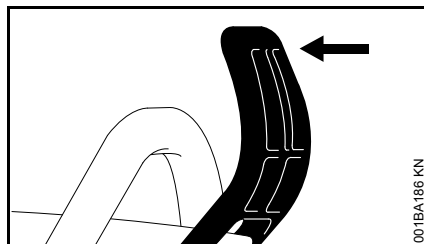

- Τραβήξτε τον προφυλακτήρα χεριών προς τη σωληνωτή λαβή, μέχρι να τον ακούσετε να κουμπώνει. Το φρένο αλυσίδας έχει τώρα λυθεί.

### Τοποθέτηση αλυσίδας

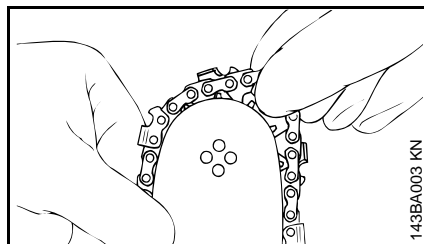

### ΠΡΟΕΙΔΟΠΟΙΗΣΗ

Φορέστε προστατευτικά γάντια – Κίνδυνος τραυματισμού από επαφή με τα δόντια κοπής.

- Τοποθετήστε την αλυσίδα πάνω στη λάμα, ξεκινώντας από τη μύτη.

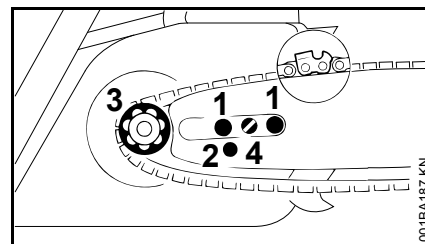

- Τοποθετήστε τη λάμα πάνω από τις βίδες (1), με τις κόψεις των δοντιών στραμμένες προς τα δεξιά.
- Περάστε το δόντι του ρεγουλατόρου μέσα στην οπή σταθεροποίησης (2), ενώ ταυτόχρονα περνάτε τη λάμα πάνω στην καμπάνα (3).
- Στρέψτε τη βίδα (4) δεξιόστροφα τόσο, ώστε η αλυσίδα να κρέμεται ακόμη χαλαρά στην κάτω πλευρά της λάμας αλλά οι βάσεις των οδηγών να έχουν μπει μέσα στο αυλάκι της λάμας.
- Τοποθετήστε το καπάκι της καμπάνας πίσω στη θέση του και σφίξτε τα παξιμάδια ελαφρά με το χέρι.
- Για τη συνέχεια, βλέπε "Τέντωμα αλυσίδας".

## Τοποθέτηση λάμας και αλυσίδας (ταχυτεντωτήρας αλυσίδας)

### Αφαίρεση καπακιού καμπάνας

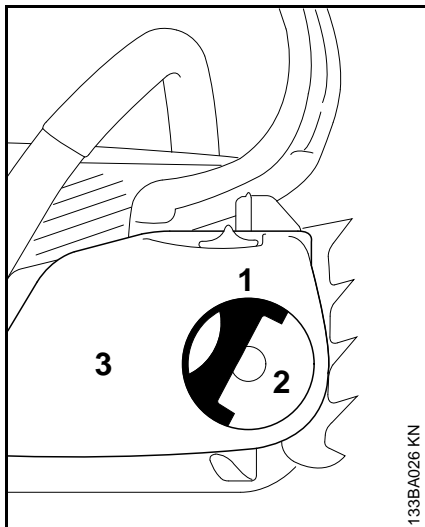

- Σηκώστε το πτερόγιο της λαβής (1), μέχρι να σταθεροποιηθεί.
- Στρέψτε τη λαβή (2) αριστερόστροφα, μέχρι να κάθετα χαλαρά στο
- καπάκι της καμπάνας (3)
- Αφαιρέστε το καπάκι της καμπάνας.

### Τοποθέτηση γραναζιού τάνυσης

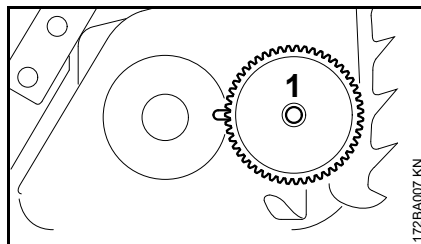

- Αφαιρέστε και αναστρέψτε το γρανάζι τάνυσης (1).

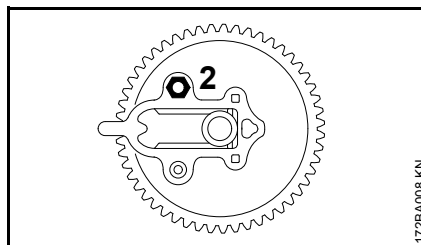

- Ξεβιδώστε το παξιμάδι (2).

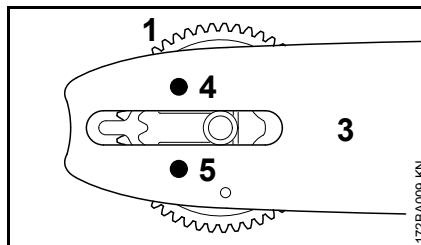

- Ευθυγραμμίστε το γρανάζι τάνυσης (1) με τη λάμα (3) κατά τέτοιο τρόπο, ώστε ο πείρος (4) να περνά μέσα από την πάνω οπή της λάμας και το κοντό δόντι καθοδήγησης (5) μέσα από την κάτω οπή της λάμας.

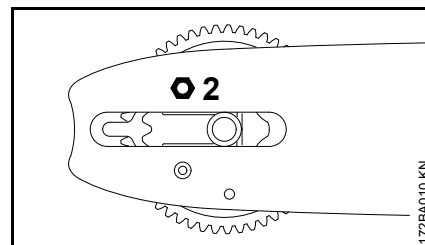

- Τοποθετήστε το παξιμάδι (2) και βιδώστε το με το χέρι μέχρι την πατούρα του πείρου.

### Λύσιμο φρένου αλυσίδας

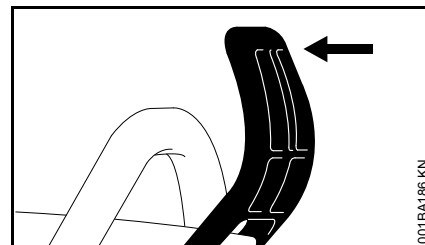

- Τραβήξτε τον προφυλακτήρα χεριών προς τη σωληνωτή λαβή, μέχρι να τον ακούσετε να κουμπώνει. Το φρένο αλυσίδας έχει τώρα λυθεί.



## Τοποθέτηση αλυσίδας

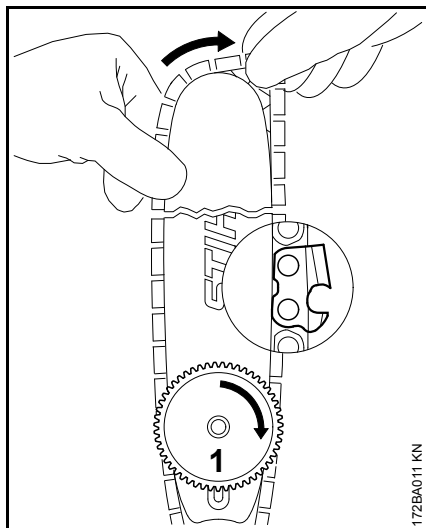

### ! ΠΡΟΕΙΔΟΠΟΙΗΣΗ

Φορέστε προστατευτικά γάντια –  
Κίνδυνος τραυματισμού από επαφή με  
τα δόντια κοπής.

- Τοποθετήστε την αλυσίδα, ξεκινώντας από τη μύτη της λάμας. Προσέξτε τη σωστή θέση του γριναζιού τάνυσης και των κόψεων!
- Στρέψτε το γριναζί τάνυσης (1) μέχρι τέρμα προς τα δεξιά.
- Γυρίστε τη λάμα με τέτοιο τρόπο, ώστε το γριναζί τάνυσης να είναι στραμμένο προς τον χρήστη.

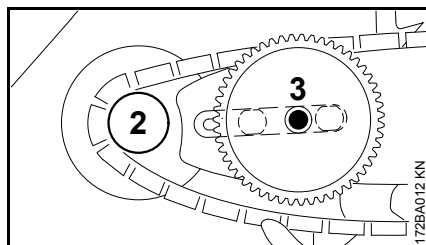

- Περάστε την αλυσίδα πάνω στην καμπάνα (2).
- Τοποθετήστε τη λάμα. Η βίδα (3) περνά μέσα από την οπή στο γριναζί τάνυσης. Οι κεφαλές και των δύο κοντών βιδών περνούν μέσα από το μακρόστενο άνοιγμα της λάμας.

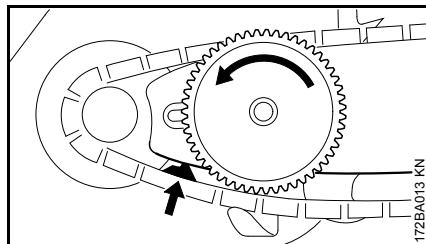

- Περάστε έναν οδηγό μέσα στο αυλάκι της λάμας (βλέπε βέλος) και στρέψτε το γριναζί τάνυσης προς τα αριστερά μέχρι τέρμα.

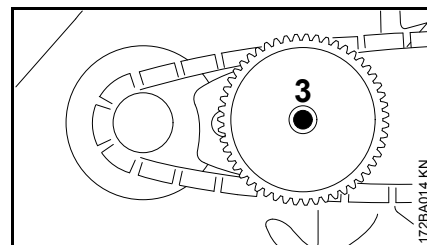

- Τοποθετήστε το καπάκι της καμπάνας. Η βίδα (3) πρέπει να συμπίπτει με το κέντρο της λαβής.

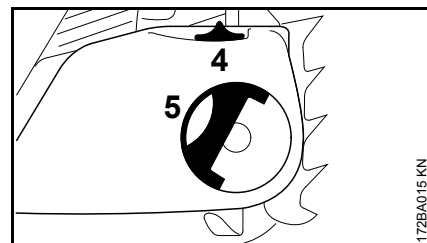

Καθώς τοποθετείτε το καπάκι της καμπάνας, βεβαιωθείτε ότι τα δόντια του τροχού τάνυσης εμπλέκονται με αυτά του γριναζιού τάνυσης. Ενδεχομένως

- κουνήστε λίγο τον τροχό τάνυσης (4), μέχρι το καπάκι της καμπάνας να εφαρμόσει πλήρως στον κορμό του κινητήρα.
- Σηκώστε το πτερόγιο της λαβής (5), μέχρι να σταθεροποιηθεί.
- Τοποθετήστε και σφίξτε ελαφρά τη λαβή.
- Για τη συνέχεια, βλέπε "Τέντωμα αλυσίδας".

## Τέντωμα αλυσίδας (πλευρικός τεντωτήρας αλυσίδας)

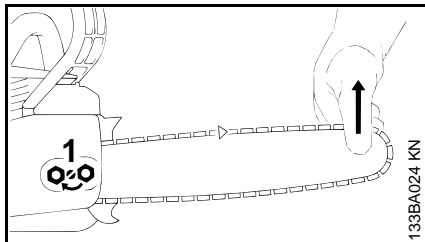

Τέντωμα κατά τη διάρκεια της χρήσης:

- Σβήστε τον κινητήρα.
- Ξεβιδώστε τα παξιμάδια.
- Σηκώστε τη λάμα από τη μύτη.
- Στρέψτε τη βίδα (1) προς τα δεξιά με ένα κατσαβίδι, μέχρι η αλυσίδα να ακουμπήσει στο κάτω μέρος της λάμας.
- Σηκώστε λίγο ακόμη τη λάμα και σφίξτε γερά τα παξιμάδια.
- Για τη συνέχεια, βλέπε "Έλεγχος τεντώματος αλυσίδας".

Μια καινούργια αλυσίδα πρέπει να τεντώνεται πιο συχνά από μια αλυσίδα που έχει ήδη χρησιμοποιηθεί για ένα διάστημα!

- Ελέγχετε τακτικά το τέντωμα της αλυσίδας – βλέπε "Οδηγίες χρήσης".

## Τέντωμα αλυσίδας (ταχυτενωτήρας αλυσίδας)

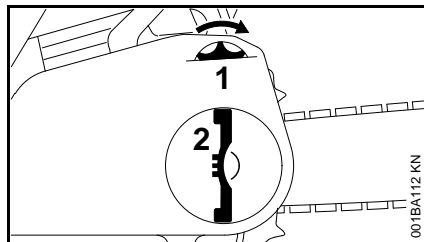

Τέντωμα κατά τη διάρκεια της χρήσης:

- Σβήστε τον κινητήρα.
- Σηκώστε το πτερύγιο της λαβής και ξεσφίξτε τη λαβή.
- Στρέψτε τον τροχό τάνυσης (1) μέχρι τέρμα προς τα δεξιά.
- Σφίξτε τη λαβή (2) γερά με το χέρι.
- Κατεβάστε το πτερύγιο της λαβής.
- Για τη συνέχεια, βλέπε "Έλεγχος τεντώματος αλυσίδας".

Μια καινούργια αλυσίδα πρέπει να τεντώνεται πιο συχνά από μια αλυσίδα που έχει ήδη χρησιμοποιηθεί για ένα διάστημα!

- Ελέγχετε τακτικά το τέντωμα της αλυσίδας – βλέπε "Οδηγίες χρήσης".

## Έλεγχος τεντώματος αλυσίδας

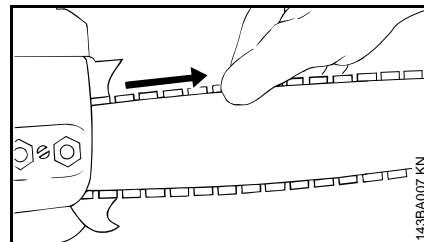

- Σβήστε τον κινητήρα.
- Φορέστε προστατευτικά γάντια.
- Η αλυσίδα πρέπει να εφάπτεται στην κάτω πλευρά της λάμας, αλλά με ελεύθερο το φρένο αλυσίδας, πρέπει να μπορεί να τραβιέται πάνω στη λάμα με το χέρι.
- Αν χρειάζεται, τεντώστε την αλυσίδα.

Μια καινούργια αλυσίδα χρειάζεται πιο συχνό τέντωμα από μια αλυσίδα που έχει ήδη χρησιμοποιηθεί για ένα διάστημα.

- Ελέγχετε τακτικά το τέντωμα της αλυσίδας – βλέπε "Οδηγίες χρήσης".

## Καύσιμο

Ο κινητήρας λειτουργεί με μείγμα καυσίμου από βενζίνη και λάδι κινητήρα.



### ΠΡΟΕΙΔΟΠΟΙΗΣΗ

Αποφεύγετε την άμεση επαφή του καυσίμου με το δέρμα και την εισπνοή των ατμών καυσίμου.

### STIHL MotoMix

Η STIHL συνιστά τη χρήση του καυσίμου STIHL MotoMix. Αυτό το έτοιμο μείγμα καυσίμου είναι απαλλαγμένο από βενζόλη και μόλυβδο, έχει υψηλό αριθμό οκτανίου και περιέχει βενζίνη και λάδι στις σωστές αναλογίες.

Για να εξασφαλίζεται μεγάλη διάρκεια ζωής του κινητήρα, το STIHL MotoMix παρασκευάζεται με λάδι δίχρονων κινητήρων STIHL HP Ultra.

Το καύσιμο MotoMix δεν διατίθεται σε όλες τις χώρες.

### Ανάμειξη καυσίμου



### ΣΗΜΕΙΩΣΗ

Τα ακατάλληλα καύσιμα και η λανθασμένη αναλογία μείξης μπορούν να προκαλέσουν πολύ σοβαρές ζημιές στον κινητήρα. Βενζίνες και λάδια κακής ποιότητας μπορούν να προκαλέσουν ζημιά στον κινητήρα, στις τσιμούχες, στα σωληνάκια τροφοδοσίας και στο ρεζερβουάρ.

### Βενζίνη

Χρησιμοποιείτε μόνο **επώνυμη βενζίνη**, αμόλυβδη ή κανονική, με αριθμό οκτανίου (RON) τουλάχιστον 90.

Σε κινητήρες με καρμπυρατέρ που ρυθμίζεται με το χέρι, η βενζίνη με ποσοστό οιοπνεύματος άνω του 10% μπορεί να προκαλέσει ανωμαλίες στη λειτουργία και πρέπει επομένως να αποφεύγεται ως καύσιμα για αυτούς τους κινητήρες.

Οι κινητήρες με σύστημα M-Tronic αποδίδουν πλήρη ισχύ με βενζίνη που περιέχει ποσοστό οιοπνεύματος έως 25% (E25).

### Λάδι κινητήρα

Αν θέλετε να παρασκευάσετε μόνοι σας το μείγμα καυσίμου, χρησιμοποιήστε λάδι δίχρονων κινητήρων STIHL ή άλλο λάδι κινητήρων υψηλών επιδόσεων των κατηγοριών JASO FB, JASO FC, JASO FD, ISO-L-EGB, ISO-L-EGC ή ISO-L-EGD.

Η STIHL συνιστά να χρησιμοποιήσετε το λάδι δίχρονων κινητήρων STIHL HP Ultra ή ισοδύναμο λάδι κινητήρων υψηλών επιδόσεων, ώστε να εξασφαλίζεται συμμόρφωση με τα όρια εκπομπής ρύπων σε όλη τη διάρκεια ζωής του μηχανήματος.

### Αναλογία

Για λάδι δίχρονων κινητήρων STIHL 1:50 μμμ: 1:50 μμμ = 1 μέρος λάδι + 50 μέρη βενζίνη

### Παραδείγματα

Ποσότητα βενζίνης	Λάδι δίχρονων κινητήρων STIHL 1:50 μμμ	Λίτρα (mL)
1	0,02	(20)
5	0,10	(100)
10	0,20	(200)
15	0,30	(300)
20	0,40	(400)
25	0,50	(500)

- Σε ένα δοχείο κατάλληλο για καύσιμο, ρίξτε πρώτα το λάδι και στη συνέχεια τη βενζίνη, και ανακινήστε καλά.

### Φύλαξη του μείγματος καυσίμου

Φυλάσσετε το μείγμα καυσίμου σε κατάλληλα δοχεία, σε ασφαλές, στεγνό και δροσερό μέρος, προστατευμένο από το φως και τον ήλιο.

**Το μείγμα καυσίμου αλλοιώνεται με την πάροδο του χρόνου.** Γι' αυτό, μην παρασκευάζετε μεγαλύτερη ποσότητα αυτό αυτή που χρειάζεστε για λίγες εβδομάδες. Μη φυλάξετε το μείγμα καυσίμου για διάστημα άνω των 30 ημερών. Υπό την επίδραση του φωτός, του ηλίου και χαμηλών ή υψηλών θερμοκρασιών, το μείγμα καυσίμου μπορεί να αχρηστευτεί πιο σύντομα.

Το STIHL MotoMix ωστόσο φυλάσσεται χωρίς πρόβλημα για διάστημα έως 2 ετών.

- Πριν από τον ανεφοδιασμό του μηχανήματος, ανακινήστε δυνατά το δοχείο καυσίμου.

## **!** ΠΡΟΕΙΔΟΠΟΙΗΣΗ

Μέσα στο δοχείο μπορεί να έχει δημιουργηθεί πίεση. Ανοίξτε το με προσοχή.

- Καθαρίζετε τακτικά και επιμελώς το ρεζερβουάρ και το δοχείο καυσίμου.

Απορρίψτε το υπόλειμμα του καυσίμου και τα υγρά που χρησιμοποιείτε για το καθαρίσμα σύμφωνα με τους κανονισμούς και τους κανόνες για την προστασία του περιβάλλοντος!

## Ανεφοδιασμός με καύσιμο



### Προετοιμασία του μηχανήματος

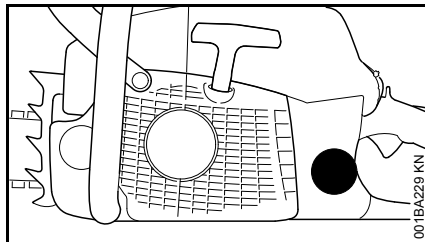

- Πριν τον ανεφοδιασμό, καθαρίστε καλά την τάπα του ρεζερβουάρ και την περιοχή γύρω από αυτήν, ώστε να μην πέσουν ακαθαρσίες μέσα στο ρεζερβουάρ.
- Τοποθετήστε το μηχανήμα με το στόμιο του ρεζερβουάρ στραμμένο προς τα πάνω.

### Άνοιγμα

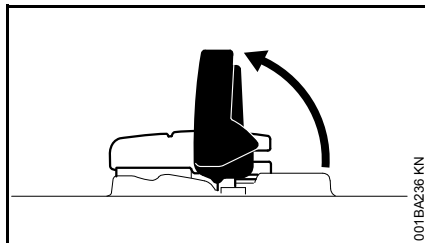

- Ανεβάστε το πτερύγιο.

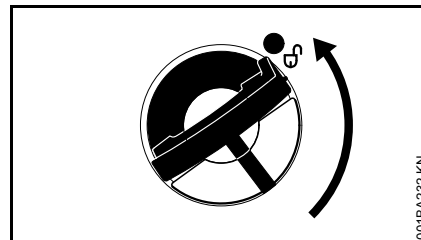

- Στρέψτε την τάπα (περίπου κατά το 1/4 της στροφής).

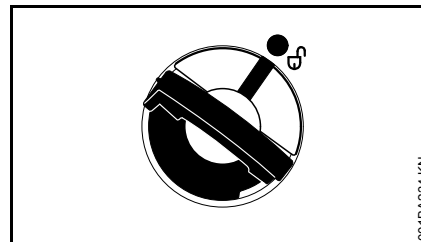

Τα σημάδια στην τάπα και στο ρεζερβουάρ πρέπει να συμπίπτουν.

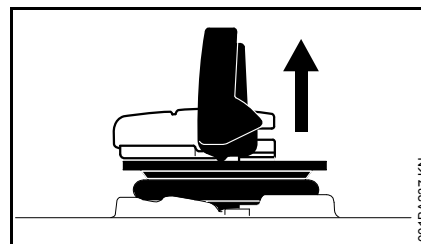

- Αφαιρέστε την τάπα.

### Συμπληρώστε καύσιμο

Κατά τον ανεφοδιασμό, προσέξτε να μη χυθεί καύσιμο και μη γεμίσετε μέχρι το χείλος το ρεζερβουάρ.

Η STIHL συνιστά το σύστημα ανεφοδιασμού STIHL για καύσιμο (πρόσθετος εξοπλισμός).

MS 271, MS 271 C, MS 291, MS 291 C

- Συμπληρώστε καύσιμο

### Κλείσιμο

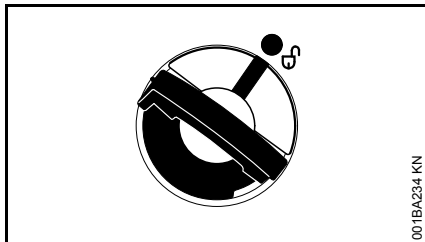

Με το πτερύγιο σε όρθια θέση:

- Τοποθετήστε την τάπα στο στόμιο. Τα σημάδια στην τάπα και στο ρεζερβουάρ πρέπει να συμπίπτουν.
- Πιέστε την τάπα μέσα στο στόμιο μέχρι να τερματίσει.

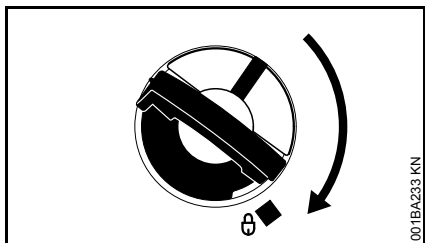

- Κρατήστε την τάπα πατημένη και στρέψτε την προς τα δεξιά μέχρι να κουμπώσει.

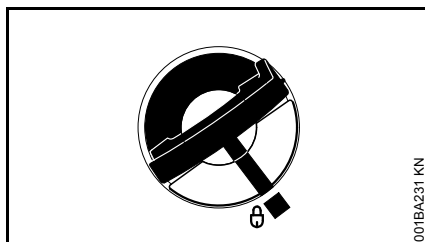

Στη θέση αυτή, τα σημάδια στην τάπα και στο ρεζερβουάρ πρέπει να συμπίπτουν.

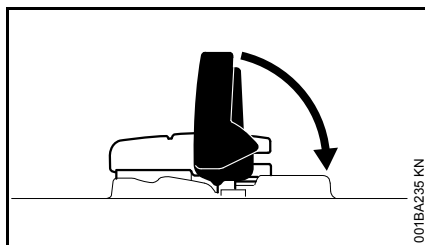

- Κατεβάστε το πτερύγιο.

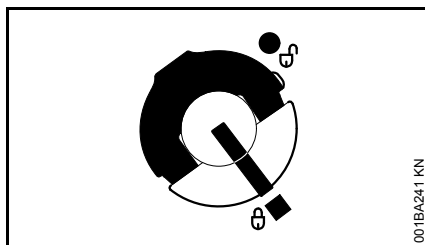

Η τάπα έχει τώρα κλειδωθεί.

**Αν η τάπα δεν κλειδώνει στο ρεζερβουάρ καυσίμου.**

Το κάτω μέρος της τάπας έχει περιστραφεί σε σχέση με το πάνω μέρος.

- Αφαιρέστε την τάπα από το ρεζερβουάρ και κοιτάξτε την από πάνω.

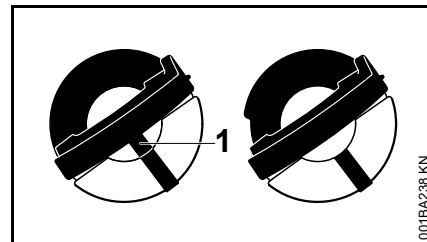

Αριστερά: Το εσωτερικό σημάδι (1) συμπίπτει με το εξωτερικό σημάδι, δείχνοντας ότι το κάτω μέρος της τάπας έχει μετατοπιστεί.

Δεξιά: Το εσωτερικό σημάδι βρίσκεται κάτω από το πτερύγιο και το κάτω μέρος της τάπας βρίσκεται στη σωστή θέση. Δεν συμπίπτει με το εξωτερικό σημάδι.

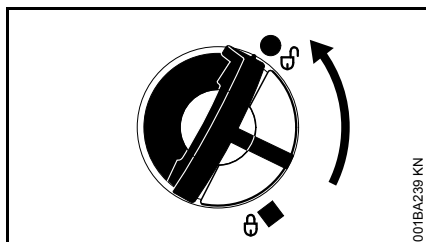

- Τοποθετήστε την τάπα στο στόμιο και περιστρέψτε την προς τα αριστερά, μέχρι να πιάσει στην έδρα του στομίου.
- Στρέψτε την τάπα λίγο ακόμα προς τα αριστερά (περίπου κατά το 1/4 της στροφής). Με τον τρόπο αυτό, το κάτω μέρος της τάπας στρέφεται στη σωστή θέση.
- Στρέψτε την τάπα δεξιόστροφα και κλείστε την – Βλέπε παράγραφο «Κλείσιμο».

## Λάδι λίπανσης αλυσίδας

Για την αυτόματη, διαρκή λίπανση της αλυσίδας και της λάμας, χρησιμοποιείτε μόνο λιπαντικό λάδι υψηλής ποιότητας που να είναι φιλικό προς το περιβάλλον – κατά προτίμηση το ταχέως βιοδιασπώμενο λάδι STIHL BioPlus.



Αν χρησιμοποιείτε βιολογικό λάδι λίπανσης, βεβαιωθείτε ότι έχει επαρκή αντοχή στη γήρανση (π.χ. STIHL BioPlus). Λάδι με μικρή αντοχή στη γήρανση έχει το πρόβλημα ότι ρητινοποιείται πολύ γρήγορα. Αυτό έχει ως αποτέλεσμα να σχηματίζονται στερεές επικαθήσεις που απομακρύνονται μόνο με μεγάλη δυσκολία, ειδικά στην αλυσίδα και το σύστημα κίνησής της, και οι οποίες μπορούν να προκαλέσουν μέχρι και το μπλοκάρισμα της αντλίας λαδιού.

Η ποιότητα του λιπαντικού λαδιού επηρεάζει σημαντικά τη διάρκεια ζωής της αλυσίδας και της λάμας. Γι' αυτό, χρησιμοποιείτε μόνο ειδικά λάδια για τη λίπανση αλυσίδων!



**Μη χρησιμοποιείτε μεταχειρισμένα λάδια!** Τα μεταχειρισμένα (καμένα) λάδια δεν είναι μόνο βλαβερά για το περιβάλλον, αλλά σε παρατεταμένη και επαναλαμβανόμενη επαφή με το δέρμα μπορούν να προκαλέσουν καρκίνο του δέρματος!



Τα μεταχειρισμένα (καμένα) λάδια δεν διαθέτουν τις απαραίτητες λιπαντικές ιδιότητες και είναι ακατάλληλα για τη λίπανση της αλυσίδας.

## Συμπλήρωση λαδιού λίπανσης αλυσίδας



### Προετοιμασία του μηχανήματος

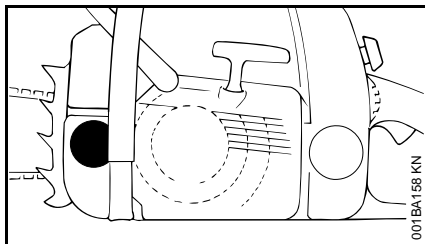

- Καθαρίστε καλά την τάπα και την περιοχή γύρω από αυτήν, ώστε να μην πέσουν ακαθαρσίες μέσα στο δοχείο λαδιού.
- Τοποθετήστε το μηχάνημα με το στόμιο του ρεζερβουάρ στραμμένο προς τα πάνω.
- Ανοίξτε την τάπα.

### Συμπλήρωση λαδιού λίπανσης αλυσίδας

- Συμπληρώνετε λάδι λίπανσης μετά από κάθε ανεφοδιασμό με καύσιμο.

Κατά τον ανεφοδιασμό, προσέξτε να μη χυθεί λάδι και μη γεμίσετε μέχρι το χείλος το δοχείο.

Η STIHL συνιστά το σύστημα ανεφοδιασμού STIHL για λάδι λίπανσης (πρόσθετος εξοπλισμός).

- Κλείστε την τάπα

Όταν αδειάζει το ρεζερβουάρ καυσίμου, πρέπει να έχει απομείνει μια μικρή ποσότητα λιπαντικού λαδιού αλυσίδας μέσα στο δοχείο λαδιού.

Αν το λάδι μέσα στο δοχείο δεν λιγοστεύει, τότε μπορεί να υπάρχει βλάβη στο σύστημα τροφοδοσίας λαδιού: Ελέγξτε τη λίπανση της αλυσίδας, καθαρίστε τα κανάλια λαδιού και ενδεχομένως απευθυνθείτε στον εξουσιοδοτημένο αντιπρόσωπο. Η STIHL συνιστά να αναθέσετε τις εργασίες συντήρησης και επισκευής αποκλειστικά στους επίσημους αντιπροσώπους της STIHL.

## Έλεγχος λίπανσης αλυσίδας

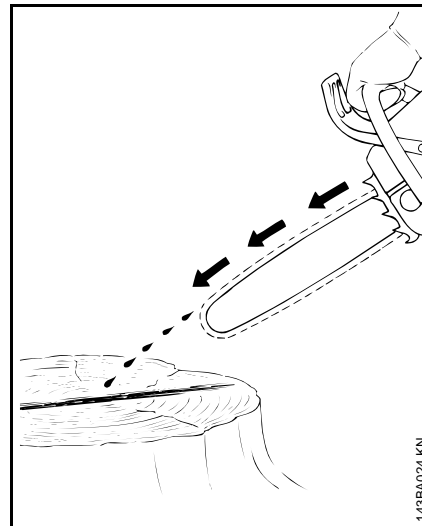

Η αλυσίδα πρέπει πάντα να "πετάει" λίγο λάδι.



Μη δουλεύετε ποτέ χωρίς λίπανση αλυσίδας! Αν η αλυσίδα λειτουργεί χωρίς λίπανση, τα εξαρτήματα κοπής θα καταστραφούν ανεπανόρθωτα σε σύντομο διάστημα. Πριν ξεκινήσετε την εργασία, ελέγχετε πάντα τη λίπανση της αλυσίδας και τη στάθμη στο δοχείο λαδιού.

Οι νέες αλυσίδες πρέπει να στρώσουν για 2 ή 3 λεπτά.

Μετά το στρώσιμο, ελέγξτε και ενδεχομένως διορθώστε το τέντωμα της αλυσίδας – βλέπε "Έλεγχος τεντώματος αλυσίδας".

## Φρένο αλυσίδας



### Ακινητοποίηση αλυσίδας

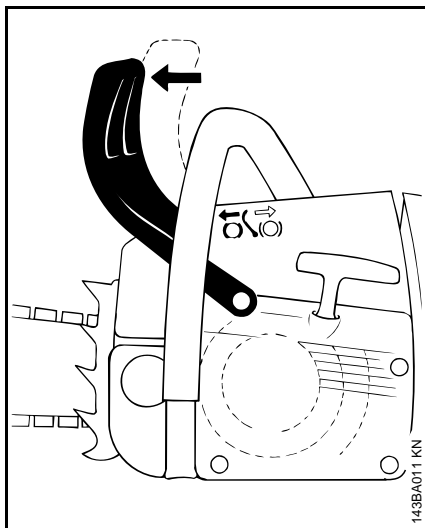

- Σε περίπτωση έκτακτης ανάγκης
- Κατά την εκκίνηση
- Κατά τη λειτουργία στο ρελαντί

Πιέστε τον προφυλακτήρα χειριών με το αριστερό χέρι προς τη μύτη της λάμας. Η αλυσίδα σταματά επίσης αυτόματα, σε περίπτωση δυνατού κλωστήματος: Η αλυσίδα μπλοκάρει και ακινητοποιείται.

### Λύσιμο φρένου αλυσίδας

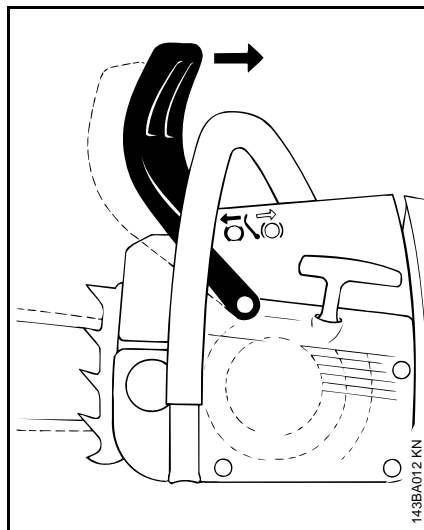

- Τραβήξτε τον προφυλακτήρα χειριών προς τη σωληνωτή λαβή.

### ΣΗΜΕΙΩΣΗ

Λύνετε το φρένο πριν δώσετε γκάζι (εκτός αν ελέγχετε τη λειτουργία του μηχανήματος) και πριν από την κοπή.

Η λειτουργία του κινητήρα σε υψηλές στροφές με μπλοκαρισμένο φρένο (ακίνητη αλυσίδα) θα προκαλέσει γρήγορα ζημιές στον κινητήρα και στο σύστημα κίνησης της αλυσίδας (συμπλέκτη, φρένο αλυσίδας).

Το φρένο αλυσίδας ενεργοποιείται αυτόματα σε περίπτωση δυνατού κλωστήματος, από την αδράνεια του προφυλακτήρα χειριών: Ο προφυλακτήρας χειριών τινάζεται προς τα εμπρός, προς τη μύτη της λάμας, ακόμη και όταν το αριστερό σας χέρι δεν

βρίσκεται στη σωληνωτή λαβή πίσω από τον προφυλακτήρα χειριών, όπως π.χ. κατά το ρίξιμο ενός δέντρου.

Το φρένο αλυσίδας λειτουργεί μόνο εφόσον δεν έχουν γίνει επεμβάσεις στον προφυλακτήρα χειριών.

### Έλεγχος λειτουργίας φρένου αλυσίδας

Ελέγχετε τη λειτουργία του φρένου πριν από κάθε εργασία: Με το μηχάνημα στο ρελαντί, ακινητοποιήστε την αλυσίδα (σπρώχνοντας τον προφυλακτήρα προς τη μύτη της λάμας) και πατήστε για λίγο τη σκανδάλη γκαζιού (3 δευτερόλεπτα το πολύ). Η αλυσίδα δεν επιτρέπεται να κινηθεί. Ο προφυλακτήρας χειριών πρέπει να είναι καθαρός και να κινείται με ευκολία.

### Συντήρηση φρένου αλυσίδας

Το φρένο αλυσίδας υπόκειται σε φθορά λόγω τριβής (φυσιολογική φθορά). Για να είναι εξασφαλισμένη η λειτουργία της, πρέπει να ελέγχεται και να συντηρείται τακτικά από ειδικευμένο προσωπικό. Η STIHL συνιστά να αναθέσετε τις εργασίες συντήρησης και επισκευής αποκλειστικά στους επίσημους αντιπροσώπους της STIHL. Πρέπει να τηρούνται τα εξής διαστήματα:

Επαγγελματική χρήση: Μία φορά το τρίμηνο

Ερασιτεχνική χρήση: Κάθε εξάμηνο

Περιστασιακή χρήση: Κάθε χρόνο



## Χειμερινή λειτουργία



### Προθέρμανση καρμπιρατέρ

- Αφαιρέστε το κέλυφος – Βλέπε «Κέλυφος».

### Σε θερμοκρασίες κάτω των +10 °C

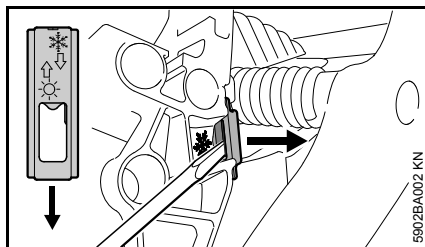

- Αφαιρέστε τον σύρτη από τη θέση ☀ (θερινή λειτουργία), χρησιμοποιώντας το μπουζόκλειδο ή ένα κατσαβίδι.

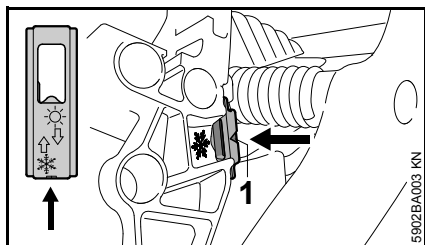

- Τοποθετήστε τον σύρτη με το άνοιγμα προς το αλυσοπρίονο (χειμερινή λειτουργία), με το βέλος στραμμένο προς το σύμβολο ❄. Βεβαιωθείτε ότι ο σύρτης κουμπώνει με έναν χαρακτηριστικό ήχο.

Στη θέση χειμερινής λειτουργίας, η κορυφή του βέλους (1) είναι ορατή.

- Τοποθετήστε το κέλυφος – Βλέπε «Κέλυφος».

Με τον σύρτη σ' αυτή τη θέση, ο κινητήρας αναρροφά ζεστό αέρα από την περιοχή του κυλίνδρου και το καρμπιρατέρ δεν παγώνει.

### Σε θερμοκρασίες άνω των +20 °C

- Γυρίστε τον σύρτη οπωσδήποτε πίσω στη θέση ☀ (θερινή λειτουργία) – Κίνδυνος βλάβης κινητήρα λόγω υπερθέρμανσης.

### Σε θερμοκρασίες κάτω των -10 °C

Ακανόνιστες στροφές στο ρελαντί ή κακή επιτάχυνση:

- Στρέψτε τη βίδα ρύθμισης χαμηλών στροφών (L) αριστερόστροφα κατά το 1/4 της στροφής.

Μετά από κάθε διόρθωση στη βίδα ρύθμισης χαμηλών στροφών (L) απαιτείται συνήθως και μια ρύθμιση στη βίδα ρύθμισης του ρελαντί (LA) – Βλέπε «Ρύθμιση καρμπιρατέρ».

- Αν το αλυσοπρίονο είναι πάρα πολύ κρύο (σχηματίζεται πάχνη), ζεστάνετε τον κινητήρα μέχρι να φτάσει στην κανονική θερμοκρασία λειτουργίας, βάζοντάς τον να λειτουργήσει με υψηλές στροφές (λύστε το φρένο της αλυσίδας!).

### Σύστημα φίλτρου αέρα

- Ενδεχομένως αλλάξτε το φίλτρο αέρα – Βλέπε «Σύστημα φίλτρανσης αέρα».

## Εκκίνηση / σβήσιμο του κινητήρα

### Θέσεις του μοχλού πολλαπλών λειτουργιών

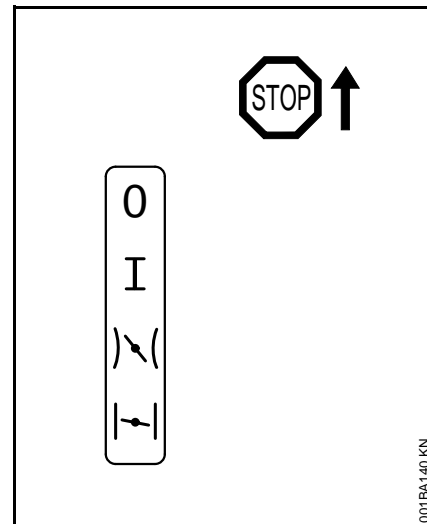

**Stop 0:** Κινητήρας σβηστός, ανάφλεξη σβησμένη.

**Λειτουργία I:** Ο κινητήρας είναι σε λειτουργία ή έτοιμος να ξεκινήσει.

**Γκάζι εκκίνησης** | \ | : Αυτή είναι η κατάλληλη θέση του μοχλού για να ξεκινήσετε τον κινητήρα, όταν αυτός είναι ήδη ζεστός. Πιέζοντας τη σκανδάλη γκαζιού, ο μοχλός πολλαπλών λειτουργιών μπαίνει αυτόματα στη θέση κανονικής λειτουργίας.

**Πεταλούδα εκκίνησης κλειστή** | - | : Αυτή είναι η κατάλληλη θέση του μοχλού για να ξεκινήσετε τον κινητήρα, όταν αυτός είναι κρύος.

## Ρύθμιση μοχλού πολλαπλών λειτουργιών

Για να γυρίσετε τον μοχλό πολλαπλών λειτουργιών από τη θέση κανονικής λειτουργίας **I** στη θέση κλειστής πεταλούδας **⌏**, πιέστε ταυτόχρονα την ασφάλεια της σκανδάλης και τη σκανδάλη γκαζιού και ρυθμίστε τον μοχλό.

Για να γυρίσετε τον μοχλό πολλαπλών λειτουργιών στη θέση γκαζιού εκκίνησης **⌘**, γυρίστε τον μοχλό πρώτα στη θέση κλειστής πεταλούδας **⌏** και στη συνέχεια σπρώξτε τον μοχλό στη θέση γκαζιού εκκίνησης **⌘**.

Επιλογή της θέσης γκαζιού εκκίνησης **⌘** είναι δυνατή μόνο από τη θέση κλειστής πεταλούδας **⌏**.

Όταν πιέζετε την ασφάλεια της σκανδάλης και ταυτόχρονα πατάτε για μια στιγμή τη σκανδάλη γκαζιού, ο μοχλός πολλαπλών λειτουργιών γυρίζει αυτόματα από τη θέση γκαζιού εκκίνησης **⌘** στη θέση λειτουργίας **I**.

Για να σβήσετε τον κινητήρα, γυρίστε τον μοχλό πολλαπλών λειτουργιών στη θέση **Stop 0**.

## Θέση κλειστής πεταλούδας **⌏**

- αν ο κινητήρας είναι κρύος
- όταν ο κινητήρας, μετά την εκκίνηση, σβήνει καθώς δίνετε γκάτσι
- όταν αδειάσατε το ρεζερβουάρ (με αποτέλεσμα να σβήσει ο κινητήρας)

## Θέση γκαζιού εκκίνησης **⌘**

- όταν ο κινητήρας είναι ζεστός (αν έχει λειτουργήσει περίπου για ένα λεπτό)
- μετά την πρώτη ανάφλεξη
- μετά τον εξερισμό του θαλάμου καύσης, μετά από μπουκώμα

## Χειροκίνητη αντλία καυσίμου

Πιέστε μερικές φορές τη φούσκα της χειροκίνητης αντλίας καυσίμου, έστω κι αν η φούσκα είναι ακόμη γεμάτη καύσιμο.

- κατά την πρώτη εκκίνηση
- όταν αδειάσατε το ρεζερβουάρ (με αποτέλεσμα να σβήσει ο κινητήρας)

## Κράτημα του αλυσοπριόνου

Υπάρχουν δύο τρόποι για να κρατάτε το αλυσοπρίονο κατά την εκκίνηση.

## Στο έδαφος

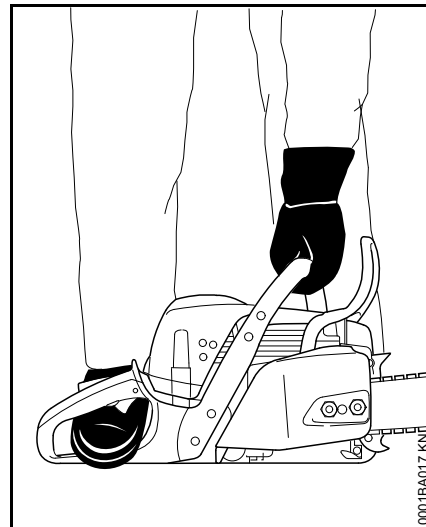

- Τοποθετήστε το αλυσοπρίονο σταθερά στο έδαφος. Πάρτε ασφαλή στάση. Βεβαιωθείτε ότι η αλυσίδα δεν έρχεται σε επαφή με αντικείμενα ή με το έδαφος.
- Πιάστε τη σωληνωτή λαβή με το αριστερό σας χέρι και πιέστε το αλυσοπρίονο γερά στο έδαφος, με τον αντίχειρα κάτω από τη σωληνωτή λαβή.
- Πατήστε την πίσω χειρολαβή με το δεξί σας πόδι.

## Ανάμεσα στα γόνατα ή στους μηρούς

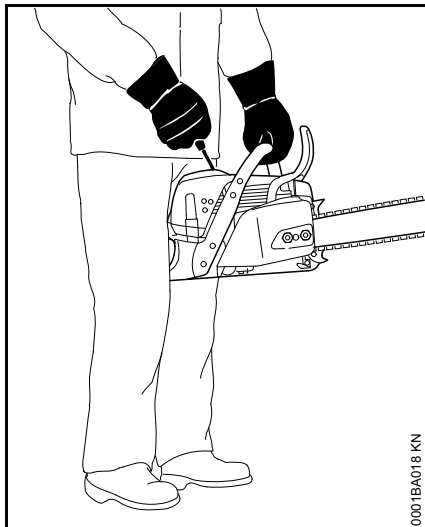

- Σφίξτε την πίσω χειρολαβή ανάμεσα στα γόνατά σας ή τους μηρούς σας.
- Κρατήστε τη σωληνωτή λαβή με το αριστερό σας χέρι, με τον αντίχειρα κάτω από τη σωληνωτή λαβή.

## Εκκίνηση

### Κανονικά μοντέλα

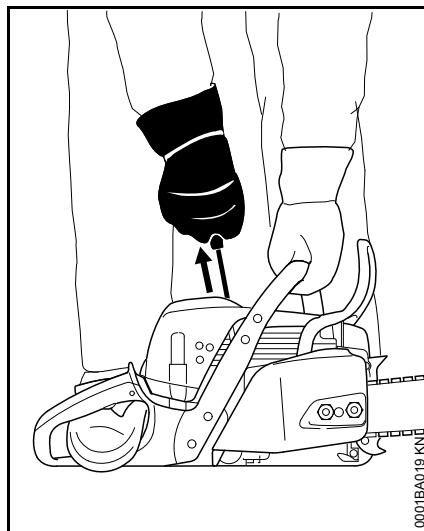

- Με το δεξί σας χέρι, τραβήξτε τη λαβή εκκίνησης αργά μέχρι την πρώτη αισθητή αντίσταση και στη συνέχεια τραβήξτε τη λαβή γρήγορα και δυνατά, πιέζοντας τη σωληνωτή λαβή προς τα κάτω. Μην τραβήξετε το κορδόνι μέχρι τέρμα – **Κίνδυνος να σπάσει!** Μην αφήσετε ελεύθερη τη λαβή στο τέλος του τραβήγματος, αλλά οδηγήστε την κάθετα προς τα πίσω, ώστε το κορδόνι να τυλιχθεί σωστά στην τροχαλία.

Αν ο κινητήρας είναι καινούργιος ή δεν έχει χρησιμοποιηθεί για μεγάλο διάστημα, μπορεί σε μηχανήματα χωρίς πρόσθετη αντλία καυσίμου να χρειαστεί να τραβήξετε το κορδόνι της μίζας

περισσότερες από μία φορές, μέχρι να τροφοδοτηθεί αρκετή ποσότητα καυσίμου.

### Μοντέλα με σύστημα ErgoStart

#### **!** ΠΡΟΕΙΔΟΠΟΙΗΣΗ

Η εκκίνηση αυτών των μηχανημάτων είναι τόσο απλή και εύκολη, που μπορεί να γίνει ακόμα και από παιδιά – **Κίνδυνος ατυχήματος!**

Φροντίζετε οπωσδήποτε ώστε παιδιά και άλλα αναρμόδια άτομα να μη μπορούν να ξεκινήσουν το μηχάνημα:

- Να επιβλέπετε το μηχάνημα σε διαλείμματα εργασίας
- Να φυλάσσετε το μηχάνημα σε ασφαλές μέρος

Το σύστημα ErgoStart αποθηκεύει την ενέργεια που απαιτείται για την εκκίνηση του αλυσοπρίονου. Για τον λόγο αυτό, μπορεί να μεσολαβήσουν μερικά δευτερόλεπτα ανάμεσα στο τράβηγμα του κορδονιού και την εκκίνηση του κινητήρα.

Σε μοντέλα με σύστημα ErgoStart υπάρχουν δύο δυνατότητες εκκίνησης:

- Με το δεξί σας χέρι, τραβήξτε αργά και ομοιόμορφα τη λαβή εκκίνησης ή τραβήξτε τη λαβή εκκίνησης μερικές φορές με το δεξί σας χέρι, βγάζοντας μόνο ένα μικρό κομμάτι του κορδονιού σε κάθε τράβηγμα.

- Κατά την εκκίνηση, μην πιέζετε τη σωληνωτή λαβή προς τα κάτω. Μην τραβήξετε το κορδόνι μέχρι τέρμα – **Κίνδυνος να σπάσει!**
- Μην αφήσετε ελεύθερη τη λαβή στο τέλος του τραβήγματος, αλλά οδηγήστε την κάθετα προς τα πίσω, ώστε το κορδόνι να τυλιχθεί σωστά στην τροχαλία.

### Εκκίνηση του αλυσοπρίονου

#### **!** ΠΡΟΕΙΔΟΠΟΙΗΣΗ

Βεβαιωθείτε ότι δεν υπάρχουν άλλα άτομα μέσα στην περιοχή κίνησης του αλυσοπρίονου.

#### Μοντέλα με χειροκίνητη αντλία καυσίμου

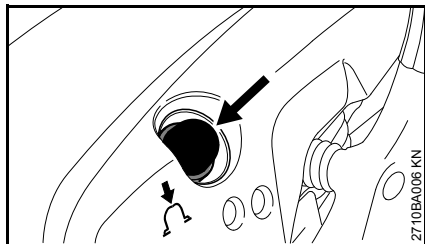

- Πιέστε τουλάχιστον πέντε φορές τη φούσκα της χειροκίνητης αντλίας καυσίμου, έστω κι αν η φούσκα είναι ακόμη γεμάτη καύσιμο.

#### Για όλα τα μοντέλα

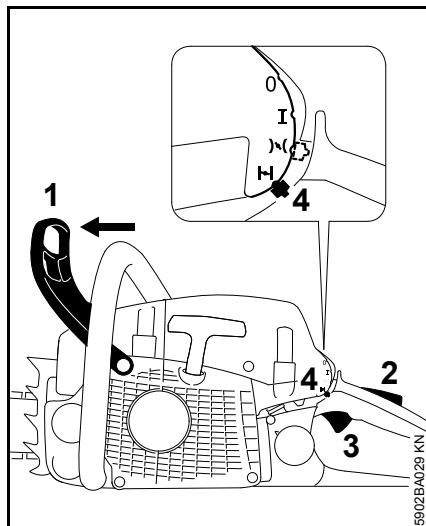

- Σπρώξτε τον προφυλακτήρα χεριών (1) προς τα εμπρός. Η αλυσίδα είναι τώρα ακινητοποιημένη.
- Πιέστε ταυτόχρονα την ασφάλεια της σκανδάλης (2) και τη σκανδάλη γκαζιού (3) και κρατήστε τις πατημένες, ενώ ρυθμίζετε τον μοχλό πολλαπλών λειτουργιών (4).

#### Θέση κλειστής πεταλούδας |—|

- όταν ο κινητήρας είναι κρύος (επίσης, αν ο κινητήρας έσβησε καθώς δώσατε γκάζι μετά την εκκίνηση)

#### Θέση γκαζιού εκκίνησης |λ|

- όταν ο κινητήρας είναι ζεστός (αν έχει λειτουργήσει περίπου για ένα λεπτό)
- Κρατήστε γερά και ξεκινήστε το αλυσοπρίονο.

#### Μετά την πρώτη ανάφλεξη

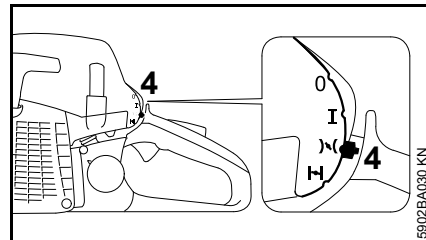

- Γυρίστε τον μοχλό πολλαπλών λειτουργιών (1) στη θέση για γκάζι εκκίνησης |λ|.
- Κρατήστε γερά και ξεκινήστε το αλυσοπρίονο.

#### Μόλις πάρει μπρος ο κινητήρας

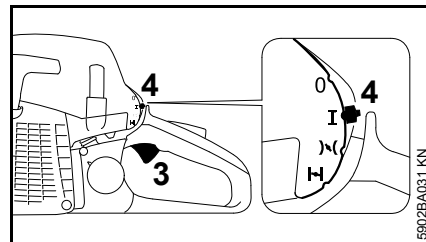

- Πιέστε την ασφάλεια της σκανδάλης και πατήστε για μια στιγμή τη σκανδάλη γκαζιού (3). Ο μοχλός πολλαπλών λειτουργιών (4) γυρίζει αυτόματα στη θέση κανονικής λειτουργίας I και ο κινητήρας μπαίνει στο ρελαντί.

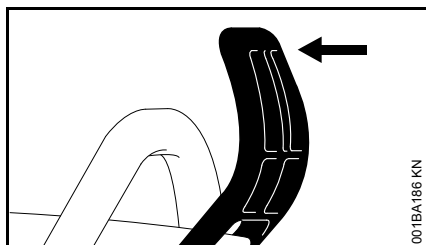

- Τραβήξτε τον προφυλακτήρα χεριών προς τη σωληνωτή λαβή.

Το φρένο αλυσίδας ελευθερώνεται και το αλυσοπρίονο είναι έτοιμο για χρήση.



#### ΣΗΜΕΙΩΣΗ

Δίνετε γκάτσι μόνο όταν το φρένο αλυσίδας είναι λυμένο. Η λειτουργία του κινητήρα σε υψηλές στροφές με μπλοκαρισμένο φρένο (ακίνητη αλυσίδα) θα προκαλέσει γρήγορα ζημιές στον συμπλέκτη και στο φρένο της αλυσίδας.

#### Σε πολύ χαμηλή θερμοκρασία

- Αφήστε τον κινητήρα να ζεσταθεί για λίγη ώρα με λίγο γκάτσι.
- Ενδεχομένως ρυθμίστε το μηχανήμα για χειμερινή χρήση, βλέπε «Χειμερινή λειτουργία».

#### Σβήστε τον κινητήρα.

- Γυρίστε τον μοχλό πολλαπλών λειτουργιών στη θέση 0.

Αν γυρίσατε τον μοχλό πολλαπλών λειτουργιών από τη θέση γκαζιού εκκίνησης 1\| στη θέση STOP 0, τότε

πίεστε στη συνέχεια την ασφάλεια της σκανδάλης και τη σκανδάλη γκαζιού ταυτόχρονα.

#### Αν ο κινητήρας δεν παίρνει μπρος

Μετά την πρώτη ανάφλεξη, δεν γυρίσατε τον μοχλό πολλαπλών λειτουργιών έγκαιρα από τη θέση κλειστής πεταλούδας 1\| στη θέση γκαζιού εκκίνησης 1\|, και ο κινητήρας πιθανά μπουκώσε.

- Γυρίστε τον μοχλό πολλαπλών λειτουργιών στη θέση 0.
- Αφαιρέστε το μπουζί – Βλέπε «Μπουζί».
- Σκουπίστε το μπουζί.
- Τραβήξτε μερικές φορές τη λαβή της μίζας, για να αεριστεί ο θάλαμος καύσης.
- Τοποθετήστε πάλι το μπουζί – Βλέπε «Μπουζί».
- Γυρίστε τον μοχλό πολλαπλών λειτουργιών στη θέση γκαζιού εκκίνησης 1\|, ακόμα κι αν ο κινητήρας είναι κρύος.
- Ξεκινήστε πάλι το μηχανήμα.

## Οδηγίες χρήσης

### Κατά το πρώτο διάστημα χρήσης

Όσο το μηχανήμα είναι ακόμα καινούργιο (μέχρι το τρίτο γέμισμα του ρεζερβουάρ), μην το αφήνετε να λειτουργήσει χωρίς φορτίο με υψηλό αριθμό στροφών, ώστε να μην προκληθούν υπερβολικές καταπονήσεις. Σε ένα καινούργιο μηχανήμα, τα κινούμενα μέρη δεν έχουν ακόμη προσαρμοστεί μεταξύ τους. Για τον λόγο αυτό, δημιουργείται αυξημένη αντίσταση τριβής στον κινητήρα. Ο κινητήρας φτάνει στην πλήρη απόδοσή του μετά από χρόνο λειτουργίας που αντιστοιχεί σε 5 έως 15 γεμίσματα του ρεζερβουάρ.

### Κατά την εργασία



#### ΣΗΜΕΙΩΣΗ

Μη ρυθμίζετε το καρμπιρατέρ για πολύ φτωχό μείγμα για να αυξήσετε, υποτίθεται, την απόδοση. Ο κινητήρας μπορεί να πάθει ζημιά – βλέπε "Ρύθμιση καρμπιρατέρ".



#### ΣΗΜΕΙΩΣΗ

Δίνετε γκάτσι μόνο όταν το φρένο αλυσίδας είναι λυμένο. Η λειτουργία του κινητήρα σε υψηλές στροφές με μπλοκαρισμένο φρένο (ακίνητη αλυσίδα) θα προκαλέσει γρήγορα ζημιές στον κινητήρα και στο σύστημα κίνησης της αλυσίδας (συμπλέκτη, φρένο αλυσίδας).

## Ελέγξτε πιο συχνά το τέντωμα της αλυσίδας.

Μια καινούργια αλυσίδα πρέπει να τεντώνεται πιο συχνά από μια αλυσίδα που έχει ήδη χρησιμοποιηθεί για ένα διάστημα.

### Σε κρία κατάσταση

Η αλυσίδα πρέπει να εφάπτεται στην κάτω πλευρά της λάμας, αλλά να μπορεί να τραβιέται πάνω στη λάμα με το χέρι. Αν χρειάζεται, τεντώστε την αλυσίδα – βλέπε "Τέντωμα αλυσίδας".

### Σε θερμοκρασία λειτουργίας

Η αλυσίδα διαστέλλεται και λασκάρει. Οι οδηγοί της αλυσίδας δεν επιτρέπεται να βγαίνουν από το αυλάκι της λάμας. Διαφορετικά, η αλυσίδα μπορεί να φύγει από τη θέση της. Τεντώστε την αλυσίδα – βλέπε "Τέντωμα αλυσίδας".



### ΣΗΜΕΙΩΣΗ

Κατά την ψύξη, η αλυσίδα συστέλλεται. Αν δεν χαλαρώσετε την αλυσίδα, μπορεί να προκληθεί ζημιά στον στροφαλοφόρο άξονα και στο ρουλεμάν.

### Μετά από πολύωρη χρήση με πλήρες φορτίο

αφήστε τον κινητήρα να λειτουργήσει για λίγο στο ρελαντί, ώστε η αυξημένη θερμότητα να απομακρυνθεί με το ρεύμα του αέρα ψύξης και να αποφευχθεί η υπερβολική καταπόνηση των στοιχείων του κινητήρα (σύστημα ανάφλεξης, καρμπιρατέρ) από τη συσσωρευμένη θερμότητα.

## Μετά την εργασία

- Χαλαρώστε την αλυσίδα, αν την τεντώσατε κατά την εργασία σε θερμοκρασία λειτουργίας.



### ΣΗΜΕΙΩΣΗ

Χαλαρώνετε την αλυσίδα μετά την εργασία! Κατά την ψύξη, η αλυσίδα συστέλλεται. Αν δεν χαλαρώσετε την αλυσίδα, μπορεί να προκληθεί ζημιά στον στροφαλοφόρο άξονα και στο ρουλεμάν.

### Πριν από σύντομα διαστήματα ακινησίας

Αφήστε τον κινητήρα να κρυώσει. Φυλάξτε το μηχάνημα μέχρι την επόμενη χρήση με γεμάτο ρεζερβουάρ σε στεγνό μέρος, μακριά από πηγές ανάφλεξης.

### Πριν από μεγάλα διαστήματα μη λειτουργίας

Βλέπε "Φύλαξη μηχανήματος".

## Συντήρηση λάμας

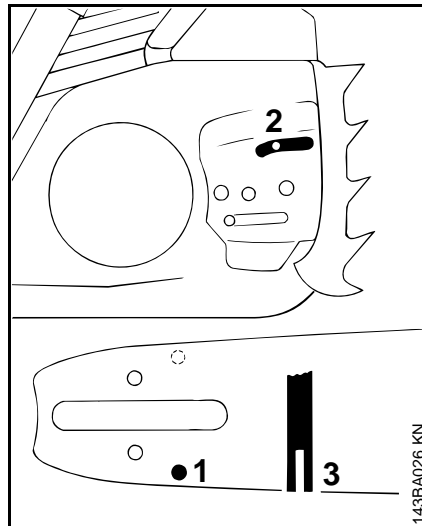

- Αναποδογυρίστε τη λάμα μετά από κάθε τρόχισμα και αλλαγή της αλυσίδας, ώστε να αποφεύγεται η μονόπλευρη φθορά, ειδικά στη μύτη και στην κάτω πλευρά της λάμας.
- Καθαρίζετε τακτικά την οπή λαδιού (1), το κανάλι λαδιού (2) και το αυλάκι της λάμας (3).
- Μετρήστε το βάθος του αυλακιού με τον χάρακα της λίμας (πρόσθετος εξοπλισμός) στην περιοχή όπου παρουσιάζεται η μεγαλύτερη φθορά.

Τύπος αλυσίδας	Βήμα αλυσίδας	Ελάχιστο βάθος αυλακιού
Picco	1/4" P	4,0 mm
Rapid	1/4"	4,0 mm

Picco	3/8" P	5,0 mm
Rapid	3/8"; 0.325"	6,0 mm
Rapid	0.404"	7,0 mm

Αν το αυλάκι δεν έχει τουλάχιστον το παραπάνω αναφερόμενο βάθος:

- Αλλάξτε τη λάμα.

Διαφορετικά, οι οδηγοί της αλυσίδας θα σέρνονται στο βάθος του αυλακιού και οι βάσεις των δοντιών και οι συνδετικά στοιχεία δεν εφάπτονται στην τροχιά της λάμας.

## Κάλυμμα

### Αφαίρεση κελύφους

- Γυρίστε τον μοχλό πολλαπλών λειτουργιών στη θέση 0.
- Σπρώξτε τον μπροστινό προφυλακτήρα χειρών προς τα εμπρός. Η αλυσίδα είναι τώρα ακινητοποιημένη.

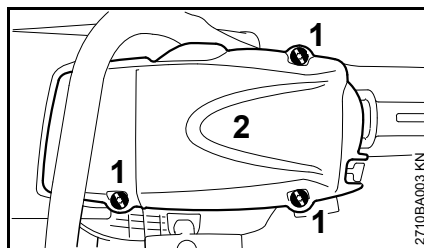

- Ξεβιδώστε τις βίδες (1).
- Αφαιρέστε το κέλυφος (2).

### Τοποθέτηση κελύφους

- Τοποθετήστε πάλι το κέλυφος και σφίξτε τις βίδες.

## Σύστημα φίλτρου αέρα

Το σύστημα του φίλτρου αέρα μπορεί να προσαρμοστεί στις διάφορες συνθήκες χρήσης με την τοποθέτηση κατάλληλων φίλτρων. Η αλλαγή γίνεται πολύ απλά.

### Φίλτρο από μη υφαντό υλικό

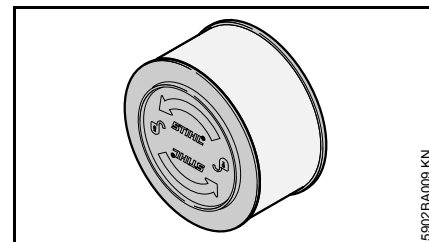

- Μη υφαντό φίλτρο για κανονικό και ξηρό περιβάλλον χρήσης

### Φίλτρο HD2

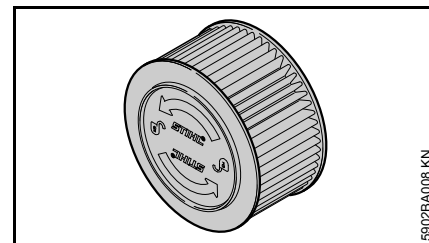

- Φίλτρο HD2 (μαύρο πλαίσιο, πτυχωτό υλικό φίλτρασης) για βαριές χειμερινές συνθήκες (π.χ. ψιλό χιόνι, δυνατός άνεμος με χιόνι) ή περιβάλλον με πολλή σκόνη.

## Καθάρισμα φίλτρου αέρα

### Όταν η απόδοση του κινητήρα έχει πέσει αισθητά

- Αφαιρέστε το κέλυφος – Βλέπε «Κέλυφος».

### Αφαίρεση φίλτρου αέρα

- Καθαρίστε την περιοχή γύρω από το φίλτρο αέρα από τις πολλές βρομιές.



#### ΣΗΜΕΙΩΣΗ

Μη χρησιμοποιήσετε εργαλεία για την αφαίρεση και τοποθέτηση του φίλτρου αέρα. Υπάρχει κίνδυνος να προκληθεί ζημιά στο φίλτρο.

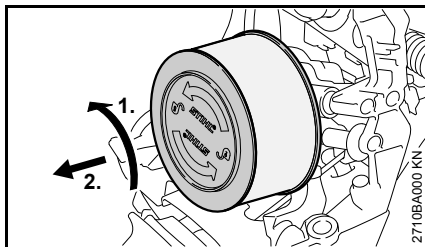

- Στρέψτε το φίλτρο αέρα αριστερόστροφα κατά το 1/4 της στροφής και αφαιρέστε το με μια κίνηση προς την κατεύθυνση της πίσω χειρολαβής.
- Αλλάξτε το φίλτρο οπωσδήποτε αν έχει ζημιά.

### Καθάρισμα φίλτρου αέρα (φίλτρο μεμβράνης)

- Τινάζτε το φίλτρο ή καθαρίστε το με πεπιεσμένο αέρα, από μέσα προς τα έξω.

Αν δεν αρκεί το τίναγμα ή το καθαρίσμα με αέρα, αν το φίλτρο έχει λερωθεί με επίμονους ρύπους ή αν το ύφασμα του φίλτρου έχει κολλήσει, καθαρίστε το φίλτρο ακλουθώντας τα παρακάτω βήματα:

- Πλύντε το φίλτρο σε ειδικό καθαριστικό STIHL ή σε καθαρό, άφλεκτο υγρό καθαρισμού (π.χ. ζεστό σαπουνόνερο). Ξεπλύντε το φίλτρο από μέσα προς τα έξω κάτω από τρεχούμενο νερό. Μη χρησιμοποιείτε πλυστικό υψηλής πίεσης.
- Αφήστε τα μέρη του φίλτρου να στεγνώσουν χωρίς εξωτερική πηγή θερμότητας.



#### ΣΗΜΕΙΩΣΗ

Οι υψηλές θερμοκρασίες και το λάδι μπορούν να προκαλέσουν ζημιά στο φίλτρο αέρα. Αυτό μπορεί να μειώσει την αποτελεσματικότητα του φίλτρου.

- Αφήστε το φίλτρο αέρα να στεγνώσει χωρίς προσαγωγή θερμότητας,
- Μη λαδώσετε το φίλτρο αέρα.
- Τοποθετήστε το φίλτρο.

### Καθάρισμα φίλτρου αέρα (φίλτρο HD2)

- Τινάζτε το φίλτρο αέρα.
- Ψεκάστε την εξωτερική πλευρά του φίλτρου αέρα με ειδικό καθαριστικό της STIHL ή με σαπουνόνερο.
- Ξεπλύντε την εξωτερική πλευρά του φίλτρου αέρα κάτω από τρεχούμενο ζεστό νερό.



#### ΣΗΜΕΙΩΣΗ

Οι υψηλές θερμοκρασίες και το λάδι μπορούν να προκαλέσουν ζημιά στο φίλτρο αέρα. Αυτό μπορεί να μειώσει την αποτελεσματικότητα του φίλτρου.

- Αφήστε το φίλτρο αέρα να στεγνώσει χωρίς προσαγωγή θερμότητας,
- Μη λαδώσετε το φίλτρο αέρα.
- Αφήστε το φίλτρο αέρα να στεγνώσει.
- Τοποθέτηση φίλτρου αέρα



## Τοποθέτηση φίλτρου αέρα

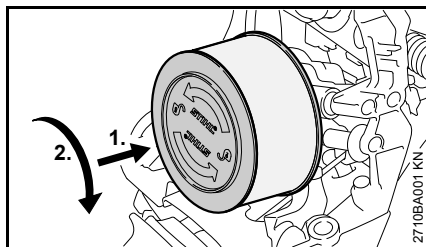

- Προσαρμόστε το φίλτρο αέρα.
- Πιέστε το φίλτρο μέσα στη βάση και ταυτόχρονα στρέψτε το δεξιόστροφα μέχρι να κουμπώσει. Η επιγραφή «STIHL» είναι πρέπει να είναι οριζόντια.
- Τοποθετήστε το κέλυφος – Βλέπε «Κέλυφος».

## Ρύθμιση καρμπυρατέρ

### Βασικές πληροφορίες

Το καρμπυρατέρ είναι ήδη ρυθμισμένο κατά την παράδοση του μηχανήματος.

Η αρχική ρύθμιση του καρμπυρατέρ εξασφαλίζει τροφοδοσία του κινητήρα με το ιδανικό μείγμα καυσίμου-αέρα σε όλες τις συνθήκες λειτουργίας.

### Προετοιμασία του μηχανήματος

- Σβήστε τον κινητήρα.
- Ελέγξτε το φίλτρο αέρα. Αν χρειάζεται, καθαρίστε ή αλλάξτε το.

### Κανονική ρύθμιση

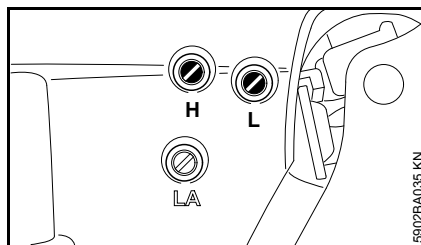

- Στρέψτε τη βίδα ρύθμισης υψηλών στροφών (H) αριστερόστροφα μέχρι την αντίσταση – το πολύ κατά τα 3/4 της στροφής.
- Στρέψτε τη βίδα ρύθμισης χαμηλών στροφών (L) δεξιόστροφα, μέχρι την αντίσταση, και στη συνέχεια προς τα πίσω κατά το 1/4 της στροφής.

## Ρύθμιση του ρελαντί

- Εκτελέστε την κανονική ρύθμιση.
- Ξεκινήστε τον κινητήρα και αφήστε τον να ζεσταθεί.

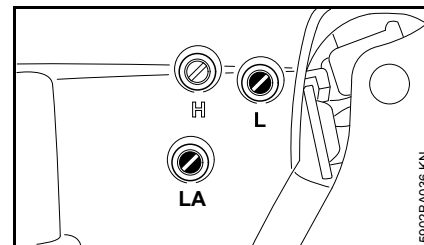

### Αν ο κινητήρας σταματάει στο ρελαντί

- Στρέψτε τη βίδα ρύθμισης του ρελαντί (LA) δεξιόστροφα, ώσπου να αρχίσει να κινείται η αλυσίδα, και στη συνέχεια προς τα πίσω κατά 1 στροφή.

### Αν η αλυσίδα περιστρέφεται στο ρελαντί

- Στρέψτε τη βίδα ρύθμισης του ρελαντί (LA) αριστερόστροφα, ώσπου να σταματήσει η αλυσίδα, και στη συνέχεια κατά 1 στροφή ακόμα προς την ίδια κατεύθυνση.



### ΠΡΟΕΙΔΟΠΟΙΗΣΗ

Αν μετά τη ρύθμιση αυτή, η αλυσίδα ακόμα δεν μένει ακίνητη στο ρελαντί, δώστε το αλυσοπρίονο σε ειδικευμένο κατάστημα για επισκευή.

**Ακανόνιστες στροφές στο ρελαντί, κακή επιτάχυνση (παρά το γεγονός ότι η βίδα ρύθμισης χαμηλών στροφών είναι σύμφωνη με την κανονική ρύθμιση)**

Η ρύθμιση του ρελαντί δίνει πολύ φτωχό μείγμα.

- Στρέψτε τη βίδα ρύθμισης χαμηλών στροφών (L) αριστερόστροφα, μέχρι ο κινητήρας να λειτουργεί ομαλά και να έχει καλή επιτάχυνση, αλλά το πολύ μέχρι την αντίσταση.

Μετά από κάθε διόρθωση στη βίδα ρύθμισης χαμηλών στροφών (L) απαιτείται συνήθως και μια ρύθμιση στη βίδα ρύθμισης του ρελαντί (LA).

### Διόρθωση της ρύθμισης του καρμπιρατέρ για χρήση σε μεγάλο υψόμετρο

Αν ο κινητήρας δεν λειτουργεί ικανοποιητικά, μπορεί να χρειαστεί μια μικρή διόρθωση στη ρύθμιση του καρμπιρατέρ:

- Εκτελέστε την κανονική ρύθμιση.
- Αφήστε τον κινητήρα να ζεσταθεί.
- Στρέψτε τη βίδα ρύθμισης υψηλών στροφών (H) λίγο προς τα δεξιά (για πιο φτωχό μείγμα), το πολύ μέχρι την αντίσταση.

### ΣΗΜΕΙΩΣΗ

Επιστρέφοντας από μεγάλο υψόμετρο, το καρμπιρατέρ πρέπει να ρυθμιστεί ξανά σύμφωνα με την κανονική ρύθμιση.

Αν ο κινητήρας τροφοδοτείται με πολύ φτωχό μείγμα, υπάρχει κίνδυνος να υποστεί ζημιά λόγω υπερθέρμανσης και ανεπαρκούς λίπανσης.

## Μπουζί

- Σε περίπτωση που ο κινητήρας έχει κακή απόδοση, ξεκινά με δυσκολία ή δεν λειτουργεί ομαλά στο ρελαντί, ελέγξτε πρώτα το μπουζί.
- Αλλάζετε το μπουζί μετά από κάθε 100 ώρες λειτουργίας, ή και νωρίτερα αν τα ηλεκτρόδια είναι πολύ καμένα. Χρησιμοποιείτε αντιπαρασιτικό μπουζί εγκεκριμένο από τη STIHL, βλέπε "Τεχνικά χαρακτηριστικά".

### Αφαίρεση μπουζί

- Αφαιρέστε το κέλυφος – Βλέπε «Κέλυφος».
- Γυρίστε τον μοχλό πολλαπλών λειτουργιών στη θέση 0.

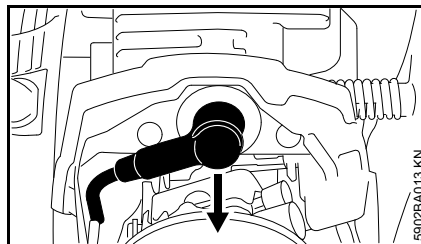

- Αφαιρέστε το κάλυμμα του μπουζί.
- Καθαρίστε την περιοχή γύρω από το φίλτρο αέρα από τις πολλές βρομιές.

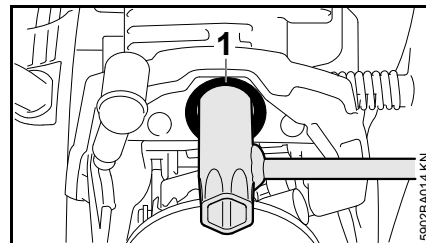

- Περάστε το μπουζόκλειδο μέσα από το στεγανοποιητικό (1) και εφαρμόστε το στην εξάγωνη υποδοχή του μπουζί, στρίβοντάς το λίγο αν χρειάζεται.
- Σπρώξτε το μπουζόκλειδο μέχρι να τερματίσει στον κύλινδρο.
- Ξεβιδώστε το μπουζί.

### Ελέγξτε το μπουζί

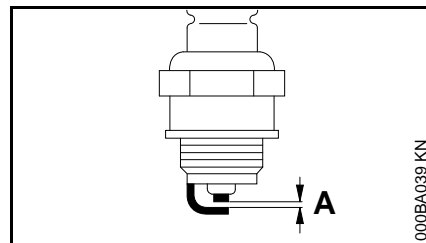

- Καθαρίστε το μπουζί, αν είναι λερωμένο.
- Ελέγξτε και ενδεχομένως διορθώστε την απόσταση των ηλεκτροδίων (A). Για τη σωστή απόσταση, βλέπε το κεφάλαιο «Τεχνικά χαρακτηριστικά».
- Εξαλείψτε την αιτία για τη ρύπανση του μπουζί.

Πιθανές αιτίες:

- Υπερβολική ποσότητα λαδιού στο καύσιμο
- Βρόμικο φίλτρο αέρα
- Δυσμενείς συνθήκες λειτουργίας

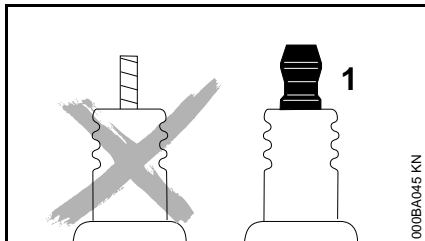

### **!** ΠΡΟΕΙΔΟΠΟΙΗΣΗ

Αν το παξιμάδι (1) λείπει ή δεν είναι καλά σφιγμένο, μπορεί να προκληθούν σπινθήρες. Σε εύφλεκτο ή εκρηκτικό περιβάλλον, οι σπινθήρες μπορούν να προκαλέσουν πυρκαγιές ή εκρήξεις. Αυτό μπορεί να οδηγήσει σε σοβαρούς τραυματισμούς και σε υλικές ζημιές.

- Χρησιμοποιείτε αντιπαρασπινθηρικά μπουζί με ενσωματωμένο παξιμάδι σύνδεσης.

### Τοποθέτηση μπουζί

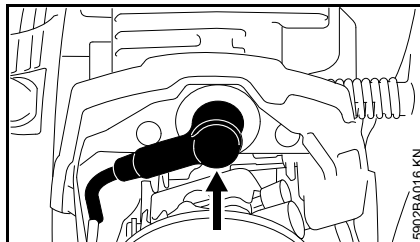

- Περάστε το μπουζί μέσα από το στεγανοποιητικό και τοποθετήστε το με το χέρι.
- Βιδώστε το μπουζί και πιέστε το κάλυμμα του μπουζί γερά στη θέση του.
- Τοποθετήστε το κέλυφος – Βλέπε «Κέλυφος».

### Φύλαξη του μηχανήματος

Πριν από διαστήματα ακινησίας άνω των 3 μηνών

- Αδειάστε και καθαρίστε το ρεζερβουάρ καυσίμου σε έναν καλά αεριζόμενο χώρο.
- Απορρίψτε το καύσιμο σύμφωνα με τους νόμους και με σεβασμό για το περιβάλλον.
- Λειτουργήστε το μηχανήμα μέχρι να αδειάσει το καρμπυρατέρ. Διαφορετικά, μπορεί να κολλήσουν τα διαφράγματα.
- Αφαιρέστε, καθαρίστε και ψεκάστε την αλυσίδα και τη λάμα με προστατευτικό λάδι.
- Καθαρίστε επιμελώς το μηχανήμα, ειδικά τα πτερύγια ψύξης του κυλίνδρου και το φίλτρο αέρα.
- Αν χρησιμοποιείτε βιολογικό λάδι λίπανσης (π.χ. STIHL BioPlus), γεμίστε εντελώς το δοχείο λαδιού.
- Φυλάξτε το μηχανήμα σε στεγνό και ασφαλές μέρος. Προστατέψτε το μηχανήμα από μη εξουσιοδοτημένη χρήση (π.χ. από παιδιά).

## Έλεγχος και αλλαγή καμπάνας

- Αφαιρέστε το καπάκι της καμπάνας, την αλυσίδα και τη λάμα.
- Ελευθερώστε το φρένο της αλυσίδας, τραβώντας τον προφυλακτήρα χεριών προς τη σωληνωτή λαβή.

## Αλλαγή καμπάνας

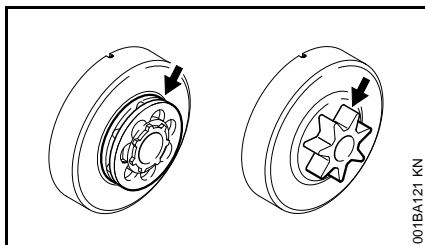

- Μετά από χρήση δύο αλυσίδων κοπής ή και νωρίτερα.
- Αν τα σημάδια φθοράς (βέλη) έχουν βάθος μεγαλύτερο από 0,5 mm. Στην περίπτωση αυτή, επηρεάζεται αρνητικά η διάρκεια ζωής της αλυσίδας. Για τον έλεγχο, χρησιμοποιήστε την καλίμπρα (πρόσθετος εξοπλισμός).

Η καμπάνα φθείρεται λιγότερο, αν χρησιμοποιείτε δύο αλυσίδες εναλλάξ.

Η STIHL συιστά να χρησιμοποιείτε μόνο γνήσιες καμπάνες STIHL, ώστε να είναι εγγυημένη η καλύτερη δυνατή λειτουργία του φρένου αλυσίδας.

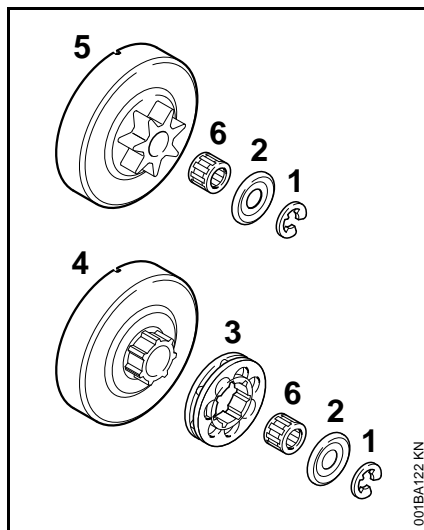

- Αφαιρέστε την ασφάλεια (1) με ένα κατσαβίδι.
- Αφαιρέστε τη ροδέλα (2).
- Αφαιρέστε το καπάκι της καμπάνας (3).
- Ελέγξτε τα σημεία εμπλοκής στο τύμπανο του συμπλέκτη (4). Αν υπάρχουν σημάδια έντονης φθοράς, αλλάξτε και το τύμπανο του συμπλέκτη.
- Αφαιρέστε το τύμπανο του συμπλέκτη ή την καμπάνα (5) από τον στροφαλοφόρο άξονα, μαζί με το βελονωτό ρουλεμάν (6). Σε φρένο αλυσίδας QuickStop Super, πιέστε πρώτα τη σκανδάλη γκαζιού.

## Τοποθέτηση καμπάνας

- Καθαρίστε το άκρο του στροφαλοφόρου άξονα και το ρουλεμάν και αλείψτε τα με γράσο STIHL (πρόσθετος εξοπλισμός).
- Περάστε το βελονωτό ρουλεμάν πάνω στο άκρο του στροφαλοφόρου άξονα.
- Αφού τοποθετήσετε το αποσπώμενο γρανάζι ή την καμπάνα, στρέψτε το περίπου κατά 1 στροφή ώστε να εμπλακεί με το σύστημα κίνησης της αντλίας λαδιού. Σε φρένο αλυσίδας QuickStop Super, πιέστε πρώτα τη σκανδάλη γκαζιού.
- Τοποθετήστε το αποσπώμενο γρανάζι της καμπάνας, με το κενό προς τα έξω.
- Τοποθετήστε τη ροδέλα και την ασφάλεια πίσω στον στροφαλοφόρο άξονα.

## Περιποίηση και τρόχισμα αλυσίδας

### Πριόνισμα χωρίς κόπτο με σωστά τροχισμένη αλυσίδα

Μια καλοτροχισμένη αλυσίδα βυθίζεται στο ξύλο ήδη με ελάχιστη πίεση.

Μην εργάζεστε με στομωμένη ή χαλασμένη αλυσίδα. Αυτό προκαλεί μεγάλη σωματική καταπόνηση, έντονη επιβάρυνση λόγω ταλαντώσεων, μη ικανοποιητικό αποτέλεσμα κοπής και μεγάλη φθορά.

- Καθαρίστε την αλυσίδα.
- Ελέγξτε την αλυσίδα για ραγίσματα και χαλασμένα πριτσίνια.
- Αλλάξτε τα χαλασμένα και φθαρμένα στοιχεία της αλυσίδας και προσαρμόστε τα νέα στοιχεία στο σχήμα και στον βαθμό φθοράς των υπόλοιπων στοιχείων, τροχίζοντάς τα αναλόγως.

Οι αλυσίδες με επίστρωση σκληρού μετάλλου (Duro) έχουν εξαιρετικά μεγάλη αντοχή στη φθορά. Για άριστα αποτελέσματα τροχίσματος, η STIHL συνιστά να απευθυνθείτε στον αντιπρόσωπο της STIHL.

### ΠΡΟΕΙΔΟΠΟΙΗΣΗ

Τηρήστε οπωσδήποτε τις γωνίες και διαστάσεις που αναφέρονται στη συνέχεια. Μια κακοτροχισμένη αλυσίδα – ειδικά, όταν ο οδηγός βάθους είναι πολύ χαμηλός – μπορεί να αυξήσει την τάση κλοστήματος του αλυσοπριόνου – **Κίνδυνος τραυματισμού!**

### Βήμα αλυσίδας

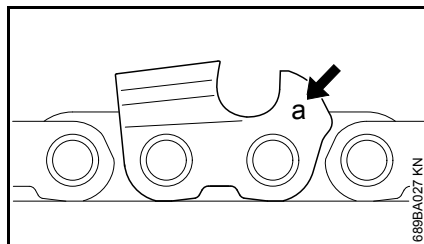

Ο κωδικός (a) για το βήμα της αλυσίδας είναι χαραγμένος σε κάθε δόντι κοπής, στο κάτω μέρος του οδηγού βάθους.

Κωδικός (a)	Βήμα αλυσίδας	
	Ίντσες	mm
7	1/4 P	6,35
1 ή 1/4	1/4	6,35
6, P ή PM	3/8 P	9,32
2 ή 325	0.325	8,25
3 ή 3/8	3/8	9,32
4 ή 404	0.404	10,26

Η επιλογή της κατάλληλης διαμέτρου της λίμας γίνεται με βάση το βήμα της αλυσίδας – Βλέπε τον πίνακα «Εργαλεία τροχίσματος».

Κατά το τρόχισμα πρέπει να διατηρούνται οι χαρακτηριστικές γωνίες του δοντιού κοπής.

### Γωνίες τροχίσματος και κλίσης

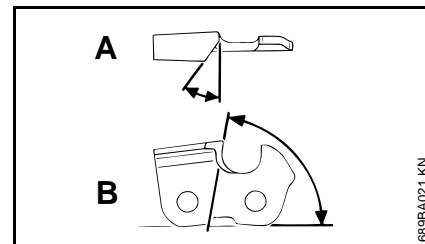

#### A Γωνία τροχίσματος

Οι αλυσίδες STIHL τροχίζονται υπό γωνία 30°. Εξαιρούνται οι αλυσίδες διαμήκους κοπής που τροχίζονται υπό γωνία 10°. Οι αλυσίδες διαμήκους κοπής αναγνωρίζονται από το γράμμα «X» στο κωδικό.

#### B Γωνία κλίσης

Εφόσον χρησιμοποιείτε την κατάλληλη βάση λίμας και λίμα με τη σωστή διάμετρο, η γωνία κλίσης τηρείται αυτόματα.

Σχήματα δοντιών	Γωνία (°)	
	A	B
Micro = Δόντια σε σχήμα μισού κοπιδιού, π.χ. 63 PM3, 26 RM3, 36 RM	30	75
Super = Δόντια σε σχήμα κοπιδιού, π.χ. 63 PS3, 26 RS, 36 RS3	30	60
Αλυσίδα διαμήκους κοπής, π.χ. 63 PMX, 36 RMX	10	75

Οι γωνίες πρέπει να είναι ίδιες σε όλα τα δόντια της αλυσίδας. Αν οι γωνίες δεν είναι ίδιες: Δύσκολη, ανώμαλη κίνηση της αλυσίδας, έντονη φθορά, μέχρι και θραύση της αλυσίδας.

## Βάση λίμας

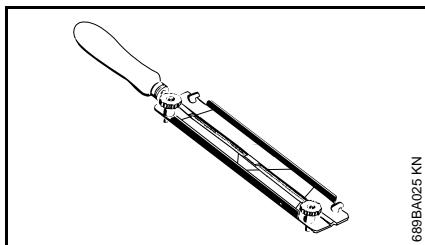

### ● Χρησιμοποιείτε μια βάση λίμας.

Αν τροχίζετε την αλυσίδα στο χέρι, χρησιμοποιήστε οπωσδήποτε μια βάση λίμας (πρόσθετος εξοπλισμός, βλέπε πίνακα «Εργαλεία τροχίσματος»). Στη βάση της λίμας υπάρχουν σημάδια που δείχνουν τις γωνίες τροχίσματος.

**Χρησιμοποιείτε μόνο ειδικές λίμες τροχίσματος αλυσίδων!** Άλλες λίμες έχουν ακατάλληλο σχήμα και τρόπο χρήσης.

## Έλεγχος γωνιών

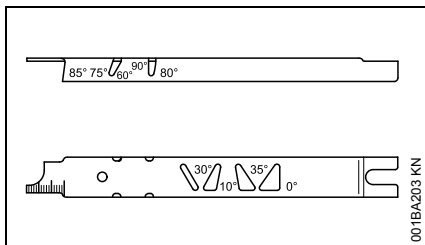

Η καλίμπρα τροχίσματος STIHL (πρόσθετος εξοπλισμός, βλέπε πίνακα «Εργαλεία τροχίσματος») είναι ένα εργαλείο γενικής χρήσης, με το οποίο όχι μόνο μπορείτε να ελέγξετε τις γωνίες τροχίσματος και κλίσης, την απόσταση των οδηγών βάρους, το μήκος των

δοντιών και το βάθος του αυλακιού, αλλά επίσης να καθαρίσετε το αυλάκι και τις σπές λαδιού.

## Σωστό τρόχισμα

- Επιλέξτε τα σωστά εργαλεία τροχίσματος, με βάση το βήμα της αλυσίδας.
- Ενδεχομένως, σφίξτε τη λάμα σε μια μέγκενη.
- Μπλοκάρτε την αλυσίδα, σπρώχνοντας τον προφυλακτήρα χεριών προς τα εμπρός.
- Για να μετακινήσετε την αλυσίδα, τραβήξτε τον προφυλακτήρα χεριών προς τη σωληνωτή λαβή: Το φρένο αλυσίδας έχει λυθεί. Σε σύστημα φρένου αλυσίδας QuickStop Super, πατήστε επιπλέον την ασφάλεια της σκανδάλης γκαζιού.
- Τροχίζετε συχνά, αφαιρώντας από λίγο υλικό κάθε φορά. Για ένα απλό τρόχισμα αρκούν συνήθως δύο ή τρία περάσματα με τη λίμα.

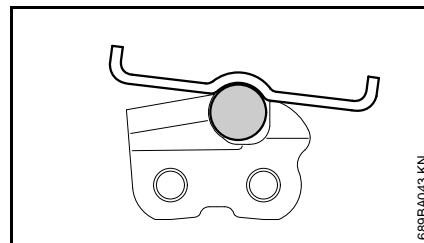
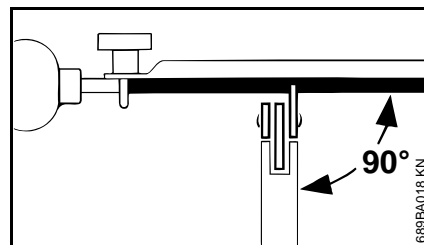

- Κατεύθυνση λίμας: **Οριζόντια** (κάθετα προς την πλευρική επιφάνεια της αλυσίδας) σύμφωνα με τις υποδεικνυόμενες γωνίες, όπως δείχνουν τα σημάδια πάνω στη βάση της λίμας. Τοποθετήστε τη βάση της λίμας πάνω στην κορυφή του δοντιού και τον οδηγό βάρους.
- Τροχίστε μόνο από τα μέσα προς τα έξω.
- Η λίμα πρέπει να «παίρνει» μόνο κατά την κίνηση προς τα εμπρός. Σηκώνετε τη λίμα κατά την κίνηση επιστροφής.
- Μη τροχίζετε τους συνδετήρες ή τους οδηγούς.
- Περιστρέψτε τη λίμα σε τακτά διαστήματα, για να αποφύγετε τη μονόπλευρη φθορά.

- Αφαιρέστε τα γρέζια με ένα κομμάτι σκληρού ξύλου.
- Ελέγξτε τις γωνίες με την καλίμπρα τροχίσματος.

Όλα τα δόντια κοπής πρέπει να έχουν το ίδιο μήκος.

Δόντια με διαφορετικό μήκος έχουν και διαφορετικό ύψος, και για τον λόγο αυτό προκαλούν ανώμαλη λειτουργία και ράγισμα της αλυσίδας.

- Τροχίστε όλα τα δόντια κοπής σύμφωνα με το μήκος του μικρότερου δοντιού. Κατά προτίμηση, αναθέστε την εργασία αυτή σε συνεργείο που να διαθέτει ηλεκτρικό τροχιστικό μηχάνημα.

### Απόσταση οδηγού βάθους

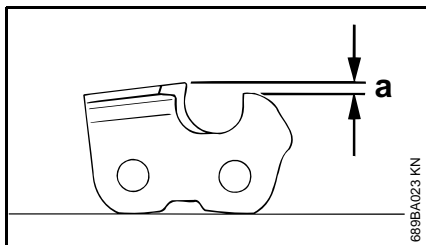

Ο οδηγός βάθους καθορίζει το βάθος διείσδυσης των δοντιών μέσα στο ξύλο, και συνεπώς το πάχος των πριονιδιών.

- a** Απόσταση οδηγού βάθους ανάμεσα στον οδηγό βάθους και την κόψη του δοντιού

Για κοπή μαλακού ξύλου εκτός της περιόδου παγετού, η απόσταση του οδηγού βάθους επιτρέπεται να αυξηθεί κατά 0,2 mm (0.008").

Βήμα αλυσίδας	Οδηγός βάθους	Απόσταση (a)	
Ίντσες	(mm)	mm	(Ίντσες)
1/4 P	(6,35)	0,45	(0.018)
1/4	(6,35)	0,65	(0.026)
3/8 P	(9,32)	0,65	(0.026)
0.325	(8,25)	0,65	(0.026)
3/8	(9,32)	0,65	(0.026)
0.404	(10,26)	0,80	(0.031)

### Τρόχισμα οδηγού βάθους

Κατά το τρόχισμα του δοντιού κοπής μεταβάλλεται και η απόσταση του οδηγού βάθους.

- Ελέγχετε την απόσταση του οδηγού βάθους μετά από κάθε τρόχισμα.

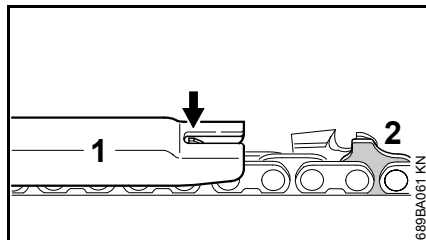

- Τοποθετήστε την κατάλληλη καλίμπρα τροχίσματος (1) πάνω στην αλυσίδα και πιέστε την πάνω στο δόντι κοπής που θέλετε να ελέγξετε. Αν ο οδηγός βάθους προεξέχει από την καλίμπρα, πρέπει να διορθώσετε το ύψος του.

Αλυσίδες με υπερυψωμένους οδηγούς (2): Η προεξοχή του οδηγού (2) (με ένδειξη σέρβις) τροχίζεται ταυτόχρονα με τον οδηγό βάθους του δοντιού κοπής.

### ΠΡΟΕΙΔΟΠΟΙΗΣΗ

Το υπόλοιπο μέρος του οδηγού δεν πρέπει να τροχίζεται, γιατί διαφορετικά μπορεί να αυξηθεί η τάση κλοτσήματος του αλυσοπρίονου.

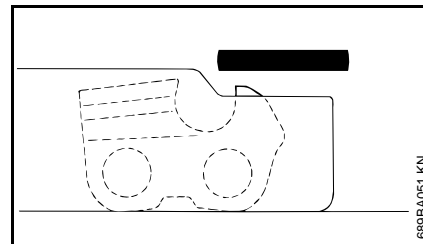

- Τροχίστε τον οδηγό βάθους ώσπου να είναι ίσα με την καλίμπρα.

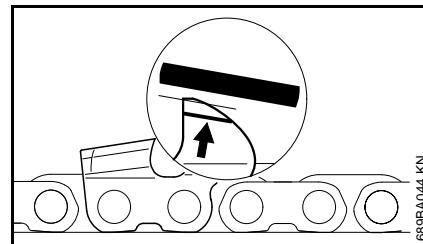

- Στη συνέχεια τροχίστε την κορυφή του οδηγού βάθους λοξά, σύμφωνα με το σημάδι (βλέπε βέλος), χωρίς να μειώσετε άλλο το υψηλότερο σημείο του οδηγού βάθους.

### ΠΡΟΕΙΔΟΠΟΙΗΣΗ

Οι πολύ χαμηλοί οδηγοί βάθους αυξάνουν την τάση κλοτσήματος του αλυσοπρίονου.

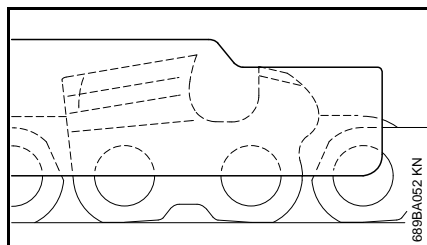

- Τοποθετήστε την καλίμπρα τροχίσματος πάνω στην αλυσίδα. Το υψηλότερο σημείο του οδηγού βάθους πρέπει να είναι ίσα με την καλίμπρα.

- Μετά το τρόχισμα, καθαρίστε επιμελώς την αλυσίδα και αφαιρέστε τα ρινίσματα και τη σκόνη από το τρόχισμα. Λιπάνετε την αλυσίδα με ικανή ποσότητα λαδιού.
- Σε μεγάλα διαλείμματα ακινησίας, καθαρίστε την αλυσίδα και φυλάξτε την λαδωμένη.

### Εργαλεία τροχίσματος (πρόσθετος εξοπλισμός)

Βήμα αλυσίδας		Στρογγυλή λίμα $\emptyset$	Στρογγυλή λίμα	Βάση λίμας	Καλίμπρα τροχίσματος	Επίπεδη λίμα	Σετ τροχίσματος <sup>1)</sup>
Ίντσες	(mm)	mm (Ίντσες)	Κωδικός ανταλλακτικού	Κωδικός ανταλλακτικού	Κωδικός ανταλλακτικού	Κωδικός ανταλλακτικού	Κωδικός ανταλλακτικού
1/4 P	(6,35)	3,2 (1/8)	5605 771 3206	5605 750 4300	0000 893 4005	0814 252 3356	5605 007 1000
1/4	(6,35)	4,0 (5/32)	5605 772 4006	5605 750 4327	1110 893 4000	0814 252 3356	5605 007 1027
3/8 P	(9,32)	4,0 (5/32)	5605 772 4006	5605 750 4327	1110 893 4000	0814 252 3356	5605 007 1027
0.325	(8,25)	4,8 (3/16)	5605 772 4806	5605 750 4328	1110 893 4000	0814 252 3356	5605 007 1028
3/8	(9,32)	5,2 (13/64)	5605 772 5206	5605 750 4329	1110 893 4000	0814 252 3356	5605 007 1029
0.404	(10,26)	5,5 (7/32)	5605 772 5506	5605 750 4330	1106 893 4000	0814 252 3356	5605 007 1030

<sup>1)</sup> Αποτελείται από βάση λίμας, στρογγυλή λίμα, επίπεδη λίμα και καλίμπρα τροχίσματος.



## Οδηγίες συντήρησης και καθαρισμού

Τα στοιχεία του πίνακα ισχύουν για κανονικές συνθήκες λειτουργίας. Σε δύσκολες συνθήκες (π.χ. πολλή σκόνη, ξύλο με πολύ ρετσίνι, τροπικό ξυλεία κ.λπ.) και με παρατεταμένους χρόνους εργασίας, τα υποδεικνυόμενα χρονικά διαστήματα πρέπει να συντομεύονται ανάλογα. Αν χρησιμοποιείτε το μηχάνημα μόνο περιστασιακά, τα διαστήματα μπορούν να παραταθούν αναλόγως.		Πριν την εργασία	Μετά την εργασία, ή καθημερινά	Μετά από κάθε γέμισμα ρεζερβουάρ	Κάθε εβδομάδα	Κάθε μήνα	Κάθε χρόνο	Σε περίπτωση βλάβης	Σε περίπτωση ζημιάς	Σε περίπτωση ανάγκης
Πλήρες μηχάνημα	Οπτικός έλεγχος (κατάσταση, στεγανότητα)	X		X						
	Καθάρισμα		X							
Σκανδάλη γκαζιού, ασφάλεια σκανδάλης, μοχλός πεταλούδας αέρα, μοχλός πεταλούδας εκκίνησης, διακόπτης λειτουργίας, μοχλός πολλαπλών λειτουργιών (ανάλογα με το μοντέλο)	Έλεγχος λειτουργίας	X		X						
Φρένο αλυσίδας	Έλεγχος λειτουργίας	X		X						
	Έλεγχος από ειδικευμένο κατάστημα <sup>1)</sup>									X
Χειροκίνητη αντλία καυσίμου (αν υπάρχει)	Έλεγχος	X								
	Επισκευή από ειδικευμένο κατάστημα <sup>1)</sup>									X
Φίλτρο αναρρόφησης στο ρεζερβουάρ καυσίμου	Έλεγχος					X				
	Καθάρισμα, αλλαγή φίλτρου					X		X		
	Αλλαγή						X		X	X
Ρεζερβουάρ καυσίμου	Καθάρισμα					X				
Δοχείο λαδιού λίπανσης	Καθάρισμα					X				
Λίπανση αλυσίδας	Έλεγχος	X								
Αλυσίδα	Έλεγχος κατάστασης και τροχίσματος	X		X						
	Έλεγχος τεντώματος αλυσίδας	X		X						
	Τρόχισμα									X
Λάμα	Έλεγχος (φθορές, ζημιές)	X								
	Καθάρισμα ή αναστροφή									X
	Αφαίρεση γρεζιών					X				
	Αλλαγή								X	X
Καμπίνα	Έλεγχος				X					

Τα στοιχεία του πίνακα ισχύουν για κανονικές συνθήκες λειτουργίας. Σε δύσκολες συνθήκες (π.χ. πολλή σκόνη, ξύλο με πολύ ρετσίνι, τροπικό ξυλεία κ.λπ.) και με παρατεταμένους χρόνους εργασίας, τα υποδεικνυόμενα χρονικά διαστήματα πρέπει να συντομεύονται ανάλογα. Αν χρησιμοποιείτε το μηχάνημα μόνο περιστασιακά, τα διαστήματα μπορούν να παραταθούν αναλόγως.		Πριν την εργασία	Μετά την εργασία, ή καθημερινά	Μετά από κάθε γέμισμα ρεξερβουάρ	Κάθε εβδομάδα	Κάθε μήνα	Κάθε χρόνο	Σε περίπτωση βλάβης	Σε περίπτωση ζημιάς	Σε περίπτωση ανάγκης
Φίλτρο αέρα	Καθάρισμα							X		X
	Αλλαγή								X	
Αντιδονητικά	Έλεγχος	X						X		
	Αλλαγή από ειδικευμένο κατάστημα <sup>1)</sup>								X	
Είσοδος αέρα στο καπάκι του ανεμιστήρα	Καθάρισμα		X		X					X
Πτερύγια κυλίνδρου	Καθάρισμα		X			X				X
Καρμπιρατέρ	Έλεγχος ρελαντί – Η αλυσίδα δεν επιτρέπεται να κινείται	X		X						
	Ρυθμίστε το ρελαντί, ενδεχομένως δώστε το αλυσοπρίονο για επισκευή σε ειδικευμένο κατάστημα <sup>1)</sup>									X
Μπουζί	Ρύθμιση απόστασης ακίδων							X		
	Αλλαγή ανά 100 ώρες λειτουργίας									
Προσιτές βίδες και παξιμάδια (εκτός από τις ρυθμιστικές βίδες)	Σφίξιμο <sup>2)</sup>									X
Συγκρατητήρας αλυσίδας	Έλεγχος	X								
	Αλλαγή								X	
Αγωγός εξαγωγής	Καθάρισμα μετά από 139 ώρες λειτουργίας, στη συνέχεια ανά 150 ώρες λειτουργίας									X
Προειδοποιητικά αυτοκόλλητα	Αλλαγή								X	

<sup>1)</sup> Η STIHL συνιστά να απευθυνθείτε στον εξουσιοδοτημένο αντιπρόσωπο της STIHL.

<sup>2)</sup> Στα καινούργια επαγγελματικά αλυσοπρίονα (με ισχύ 3,4 kW και άνω), σφίξτε τις βίδες στη βάση του κυλίνδρου μετά από χρόνο λειτουργίας 10 έως 20 ωρών.

## Περιορισμός φθοράς και αποφυγή ζημιών

Τηρώντας αυτές τις οδηγίες χρήσης μπορείτε να αποφύγετε υπερβολική φθορά και ζημιές στο μηχανήμα.

Η χρήση, η συντήρηση και η αποθήκευση του μηχανήματος πρέπει να γίνονται με πιστή τήρηση των οδηγιών χρήσης.

Ο χρήστης φέρει την ευθύνη για κάθε ζημιά που οφείλεται σε μη τήρηση των οδηγιών ασφαλείας, χειρισμού ή συντήρησης. Αυτό ισχύει ειδικότερα για:

- Αλλαγές στο προϊόν που δεν έχουν εγκριθεί από τη STIHL
- Χρήση εξαρτημάτων και παρελκομένων που δεν έχουν εγκριθεί ή είναι ακατάλληλα για το μηχανήμα, ή είναι ποιοτικά υποδεέστερα του μηχανήματος
- Αντικανονική χρήση του μηχανήματος
- Χρήση του μηχανήματος σε αθλητικές εκδηλώσεις ή αγώνες
- Έμμεσες ζημιές που προκαλούνται από συνεχιζόμενη χρήση του μηχανήματος με ελαττωματικά εξαρτήματα

### Εργασίες συντήρησης

Όλες οι εργασίες που αναφέρονται στο κεφάλαιο «Οδηγίες συντήρησης και καθαρισμού» πρέπει να πραγματοποιούνται τακτικά. Σε περίπτωση που ο χρήστης δεν είναι σε θέση να εκτελεί μόνος του αυτές τις εργασίες συντήρησης, πρέπει να τις αναθέσει σε ειδικευμένο κατάστημα.

Η STIHL συνιστά να αναθέσετε τις εργασίες συντήρησης και επισκευής αποκλειστικά στους επίσημους αντιπροσώπους της STIHL. Οι επίσημοι αντιπρόσωποι της STIHL έχουν τη δυνατότητα να λάβουν μέρος σε τακτικά προγράμματα εκπαίδευσης και έχουν στη διάθεσή τους τις απαραίτητες τεχνικές πληροφορίες.

Αν οι εργασίες αυτές δεν εκτελούνται έγκαιρα ή πραγματοποιούνται με ακατάλληλο τρόπο, μπορεί να προκληθούν ζημιές, την ευθύνη για τις οποίες φέρει ο ίδιος ο χρήστης. Εδώ συγκαταλέγονται μεταξύ άλλων:

- Ζημιές στον κινητήρα που οφείλονται σε εκπρόθεσμη ή ανεπαρκή συντήρηση (π.χ. αλλαγή φίλτρων αέρα και καυσίμου), εσφαλμένη ρύθμιση του καρμπιρατέρ ή ελλιπή καθαρισμό των τμημάτων που εξασφαλίζουν την πρόσβαση αέρα ψύξης (σχισμές αναρρόφησης, πτερύγια κυλίνδρου)
- Διάβρωση (σκουριά) ή άλλες έμμεσες ζημιές που οφείλονται σε ακατάλληλη αποθήκευση
- Ζημιές στο μηχανήμα λόγω χρήσης ποιοτικά υποδεέστερων ανταλλακτικών

### Εξαρτήματα που υπόκεινται σε φυσιολογική φθορά

Πολλά εξαρτήματα του μηχανήματος υπόκεινται σε φυσιολογική φθορά που παρουσιάζεται κατά την κανονική χρήση και πρέπει να αντικαθίστανται κατά διαστήματα, ανάλογα με το είδος και τη διάρκεια χρήσης. Εδώ συγκαταλέγονται μεταξύ άλλων:

- Αλυσίδα, λάμα
- Μέρη κινητήρα (συμπλέκτης, γρανάζι αλυσίδας, λάμα)
- Φίλτρα (αέρα, λαδιού, καυσίμου)
- Σύστημα εκκίνησης
- Μπουζί
- Αποσβεστήρες του αντιδονητικού συστήματος

## Κύρια μέρη του μηχανήματος

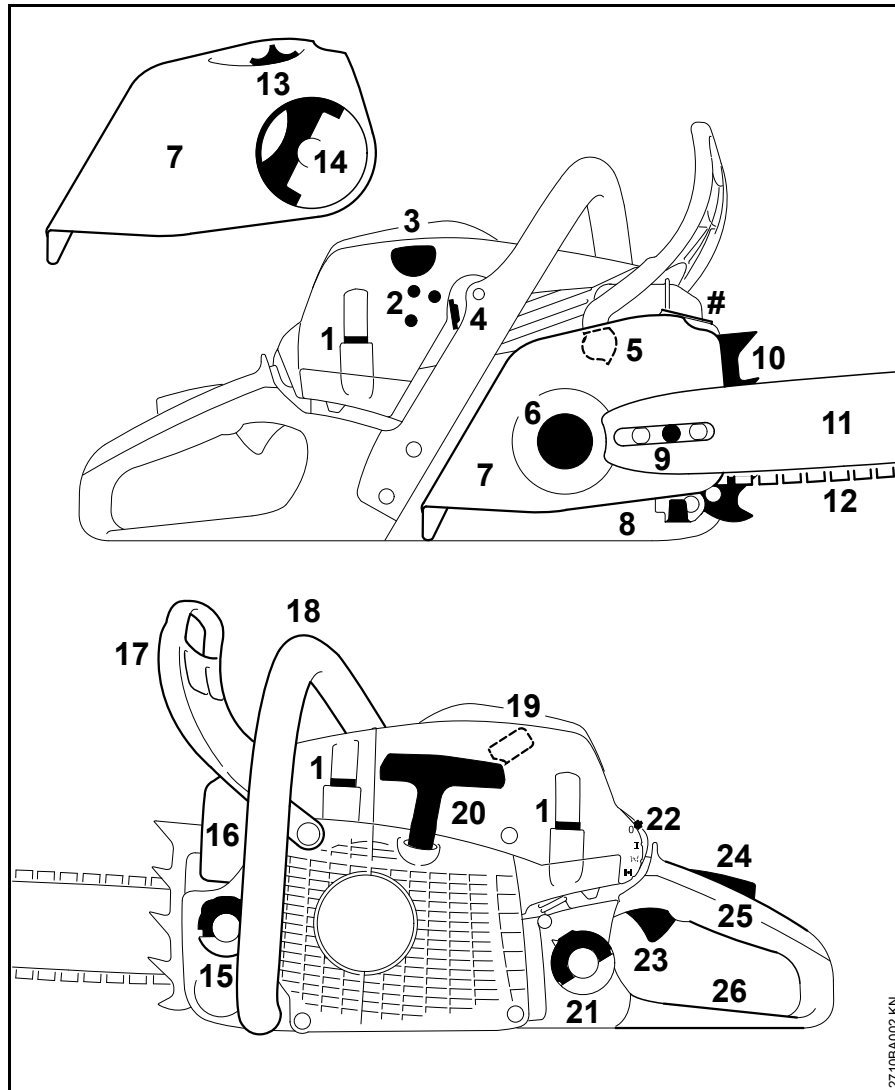

- 1 Κουμπί κελύφους
  - 2 Βίδες ρύθμισης καρμπυρατέρ
  - 3 Χειροκίνητη αντλία καυσίμου <sup>1)</sup>
  - 4 Σύρτης (εναλλαγή θερινής και χειμερινής λειτουργίας)
  - 5 Φρένο αλυσίδας
  - 6 Καμπάνα
  - 7 Καπάκι καμπάνας
  - 8 Συγκρατητήρας αλυσίδας
  - 9 Πλευρικός τεντωτήρας αλυσίδας <sup>1)</sup>
  - 10 Νύχια στήριξης
  - 11 Λάμα
  - 12 Αλυσίδα Oilmatic
  - 13 Τροχός τάνυσης <sup>1)</sup>  
(Ταχυτεντωτήρας αλυσίδας)
  - 14 Λαβή παξιμαδιού πεταλούδας <sup>1)</sup>  
(ταχυτεντωτήρας αλυσίδας)
  - 15 Τάπα δοχείου λαδιού
  - 16 Εξάτμιση
  - 17 Μπροστινός προφυλακτήρας  
χειριών
  - 18 Μπροστινή χειρολαβή (σωληνωτή  
λαβή)
  - 19 Κάλυμμα μπουζί
  - 20 Λαβή εκκίνησης
  - 21 Τάπα ρεζερβουάρ καυσίμου
  - 22 Μοχλός πολλαπλών λειτουργιών
  - 23 Σκανδάλη γκαζιού
  - 24 Ασφάλεια σκανδάλης
  - 25 Πίσω χειρολαβή
  - 26 Πίσω προφυλακτήρας χειριών
- # Αριθμός μηχανήματος

2710BA002 KN

## Τεχνικά χαρακτηριστικά

### Κινητήρας

Μονοκύλινδρος δίχρονος κινητήρας  
STIHL

#### MS 271, MS 271 C

Κυβισμός: 50,2 cm<sup>3</sup>  
Διάμετρος κυλίνδρου: 44,7 mm  
Διαδρομή εμβόλου: 32 mm  
Ισχύς κατά ISO 7293: 2,6 kW (3,5 HP)  
στις 9500 σ.α.λ.

Αριθμός στροφών  
ρελαντί<sup>1)</sup>: 2800 σ.α.λ.

#### MS 291, MS 291 C

Κυβισμός: 55,5 cm<sup>3</sup>  
Διάμετρος κυλίνδρου: 47,0 mm  
Διαδρομή εμβόλου: 32 mm  
Ισχύς κατά ISO 7293: 2,8 kW (3,8 HP)  
στις 9500 σ.α.λ.

Αριθμός στροφών  
ρελαντί<sup>1)</sup>: 2800 σ.α.λ.

1) κατά ISO 11681 +/- 50 σ.α.λ.

### Σύστημα ανάφλεξης

Ηλεκτρονικά ελεγχόμενο μαγνητικό  
σύστημα ανάφλεξης

Μπουζί Bosch WSR 6 F,  
(αντιπαρασιτικό): NGK BPMR 7 A  
Διάκενο ακίδων: 0,5 mm

1) Ανάλογα με τον εξοπλισμό

MS 271, MS 271 C, MS 291, MS 291 C

### Σύστημα τροφοδοσίας

Καρμπιρατέρ διαφράγματος με  
ενσωματωμένη αντλία καυσίμου, το  
οποίο λειτουργεί ανεξάρτητα από την  
κλίση του μηχανήματος

Χωρητικότητα  
ρεζερβουάρ  
καυσίμου: 500 cm<sup>3</sup> (0,5 l)

### Λίπανση αλυσίδας

Αυτόματη αντλία λαδιού με  
περιστρεφόμενο έμβολο που λειτουργεί  
ανάλογα με τον αριθμό στροφών

Χωρητικότητα  
δοχείου λαδιού: 240 cm<sup>3</sup> (0,24 l)

### Βάρος

Χωρίς καύσιμο και χωρίς κοπτικά  
εξαρτήματα

MS 271: 5,6 kg

MS 271 C με σύστημα  
ErgoStart και ταχυτεντωτήρα  
αλυσίδας: 6,2 kg

MS 291: 5,6 kg

MS 291 C με σύστημα  
ErgoStart και ταχυτεντωτήρα  
αλυσίδας: 6,2 kg

### Κοπτικά εξαρτήματα για MS 271, MS 271 C

Το πραγματικό μήκος κοπής μπορεί να  
είναι μικρότερο από το αναφερόμενο  
μήκος κοπής.

### Αλυσίδες .325"

Rapid Micro (26 RM) Σειρά 3629  
Rapid Micro 3 (26 RM3) Σειρά 3634  
Rapid Super (26 RS) Σειρά 3639  
Βήμα: .325" (8,25 mm)  
Πάχος οδηγών: 1,6 mm

### Λάμες Rollomatic E

Μήκη κοπής: 32, 37, 40 cm  
Βήμα: .325" (8,25 mm)  
Πλάτος αυλακιού: 1,6 mm  
Γρανάζι μύτης: 11 δοντιών

### Καμπάνα

7 δοντιών για .325"  
Μέγιστη ταχύτητα αλυσίδας  
κατά ISO 11681: 24,4 m/s  
Ταχύτητα αλυσίδας με μέγι-  
στη ισχύ: 19,3 m/s

### Κοπτικά εξαρτήματα για MS 291, MS 291 C

Το πραγματικό μήκος κοπής μπορεί να  
είναι μικρότερο από το αναφερόμενο  
μήκος κοπής.

### Αλυσίδες .325"

Rapid Micro (26 RM) Σειρά 3629  
Rapid Micro 3 (26 RM3) Σειρά 3634  
Rapid Super (26 RS) Σειρά 3639  
Βήμα: .325" (8,25 mm)  
Πάχος οδηγών: 1,6 mm

**Λάμες Rollomatic E**

Μήκη κοπής:	37, 40, 45 cm
Βήμα:	.325" (8,25 mm)
Πλάτος αυλακιού:	1,6 mm
Γρανάζι μύτης:	11 δοντιών

**Αλυσίδες 3/8"**

Rapid Micro (36 RM) Σειρά 3652	
Rapid Micro 3 (36 RM3) Σειρά 3664	
Rapid Super (36 RS) Σειρά 3621	
Rapid Super 3 (36 RS3) Σειρά 3626	
Βήμα:	3/8" (9,32 mm)
Πάχος οδηγών:	1,6 mm

**Λάμες Rollomatic E**

Μήκη κοπής:	37, 40, 45 cm
Βήμα:	3/8" (9,32 mm)
Πλάτος αυλακιού:	1,6 mm
Γρανάζι μύτης:	11 δοντιών

**Καμπάνα**

7 δοντιών για βήμα αλυσίδας 3/8"	
Μέγιστη ταχύτητα αλυσίδας κατά ISO 11681:	27,5 m/s
Ταχύτητα αλυσίδας με μέγιστη ισχύ:	21,7 m/s
7 δοντιών για .325"	
Μέγιστη ταχύτητα αλυσίδας κατά ISO 11681:	24,4 m/s
Ταχύτητα αλυσίδας με μέγιστη ισχύ:	19,3 m/s

**Τιμές θορύβου και ταλαντώσεων**

Για περισσότερες πληροφορίες σχετικά με τη συμμόρφωση προς την Οδηγία 2002/44/EK για την έκθεση των εργαζομένων σε κραδασμούς, βλέπε την ιστοσελίδα [www.stihl.com/vib/](http://www.stihl.com/vib/).

**Στάθμη ηχοπίεσης  $L_{peq}$  κατά ISO 22868**

MS 271:	103 dB(A)
MS 271 C:	103 dB(A)
MS 291:	103 dB(A)
MS 291 C:	103 dB(A)

**Στάθμη ηχοπίεσης  $L_W$  κατά ISO 22868**

MS 271:	115 dB(A)
MS 271 C:	115 dB(A)
MS 291:	116 dB(A)
MS 291 C:	116 dB(A)

**Δονήσεις  $a_{hv, eq}$  κατά ISO 22867**

	Χειρολαβή αριστερά	Χειρολαβή δεξιά
MS 271:	4,5 m/s <sup>2</sup>	4,5 m/s <sup>2</sup>
MS 271 C:	4,5 m/s <sup>2</sup>	4,5 m/s <sup>2</sup>
MS 291:	4,5 m/s <sup>2</sup>	4,5 m/s <sup>2</sup>
MS 291 C:	4,5 m/s <sup>2</sup>	4,5 m/s <sup>2</sup>

Για τη στάθμη ηχητικής πίεσης και τη στάθμη ηχητικής ισχύος, η τιμή K-σύμφωνα με την Οδηγία 2006/42/EG = 2,0 dB(A). Για την τιμή δονήσεων, η τιμή K-σύμφωνα με την Οδηγία 2006/42/EG = 2,0 m/s<sup>2</sup>.

**REACH**

REACH είναι το διακριτικό όνομα ενός κανονισμού των ΕΚ για την καταχώριση, την αξιολόγηση και την αδειοδότηση χημικών προϊόντων.

Για πληροφορίες σχετικά με την τήρηση του συστήματος REACH σύμφωνα με τον κανονισμό (ΕΚ) υπ' αρ. 1907/2006, βλέπε [www.stihl.com/reach](http://www.stihl.com/reach)

**Όρια εκπομπής ρύπων**

Η τιμή για την εκπομπή CO<sub>2</sub> που μετρήθηκε κατά τη διαδικασία έγκρισης τύπου ΕΚ αναφέρεται στα τεχνικά χαρακτηριστικά του προϊόντος στην ιστοσελίδα [www.stihl.com/co2](http://www.stihl.com/co2).

Η μετρούμενη τιμή CO<sub>2</sub> προσδιορίστηκε σε αντιπροσωπευτικό κινητήρα σύμφωνα με τυποποιημένη διαδικασία δοκιμής υπό εργαστηριακές συνθήκες και δεν αποτελεί ρητή ή σιωπηρή εγγύηση για την απόδοση ενός ορισμένου κινητήρα.

Με κατάλληλη χρήση και συντήρηση, όπως περιγράφεται σ' αυτές τις οδηγίες χρήσης, ικανοποιούνται οι ισχύουσες απαιτήσεις σχετικά με την εκπομπή ρύπων. Σε περίπτωση αλλαγών στον κινητήρα ακυρώνεται η άδεια χρήσης.

## Παραγγελία ανταλλακτικών

Συμπληρώστε τον κωδικό πώλησης του αλυσοπρίονου, τον αριθμό του μηχανήματος και τους αριθμούς της λάμας και της αλυσίδας στον πίνακα πιο κάτω. Έτσι θα διευκολύνετε την αγορά νέων εξαρτημάτων κοπής.

Η λάμα και η αλυσίδα είναι εξαρτήματα που υπόκεινται σε φυσιολογική φθορά. Κατά την αγορά αυτών των εξαρτημάτων, αρκεί να αναφέρετε τον κωδικό πώλησης του αλυσοπρίονου, τον αριθμό παραγγελίας και την ονομασία του εξαρτήματος.

Κωδικός πώλησης

<input type="text"/>	<input type="text"/>	<input type="text"/>	<input type="text"/>	<input type="text"/>	<input type="text"/>	<input type="text"/>	<input type="text"/>	<input type="text"/>	<input type="text"/>	<input type="text"/>	<input type="text"/>	<input type="text"/>	<input type="text"/>	<input type="text"/>
----------------------	----------------------	----------------------	----------------------	----------------------	----------------------	----------------------	----------------------	----------------------	----------------------	----------------------	----------------------	----------------------	----------------------	----------------------

Αριθμός μηχανήματος

<input type="text"/>	<input type="text"/>	<input type="text"/>	<input type="text"/>	<input type="text"/>	<input type="text"/>	<input type="text"/>	<input type="text"/>	<input type="text"/>
----------------------	----------------------	----------------------	----------------------	----------------------	----------------------	----------------------	----------------------	----------------------

Αριθμός λάμας

<input type="text"/>	<input type="text"/>	<input type="text"/>	<input type="text"/>	<input type="text"/>	<input type="text"/>	<input type="text"/>	<input type="text"/>	<input type="text"/>
----------------------	----------------------	----------------------	----------------------	----------------------	----------------------	----------------------	----------------------	----------------------

Αριθμός αλυσίδας

<input type="text"/>	<input type="text"/>	<input type="text"/>	<input type="text"/>	<input type="text"/>	<input type="text"/>	<input type="text"/>	<input type="text"/>	<input type="text"/>
----------------------	----------------------	----------------------	----------------------	----------------------	----------------------	----------------------	----------------------	----------------------

## Οδηγίες επισκευής

Ο χρήστης του μηχανήματος επιτρέπεται να εκτελεί μόνο τις εργασίες καθαρισμού και συντήρησης που περιγράφονται σ' αυτές τις οδηγίες χειρισμού. Όλες οι υπόλοιπες επισκευές επιτρέπεται να πραγματοποιηθούν μόνο από ειδικευμένο κατάστημα.

Η STIHL συνιστά να αναθέσετε τις εργασίες συντήρησης και επισκευής αποκλειστικά στους επίσημους αντιπροσώπους της STIHL. Οι επίσημοι αντιπρόσωποι της STIHL έχουν τη δυνατότητα να λάβουν μέρος σε τακτικά προγράμματα εκπαίδευσης και έχουν στη διάθεσή τους τις απαραίτητες τεχνικές πληροφορίες.

Για τις επισκευές επιτρέπεται να χρησιμοποιούνται μόνο ανταλλακτικά που έχουν εγκριθεί από τη STIHL για χρήση σ' αυτό το μηχάνημα, ή ανταλλακτικά του ίδιου τύπου από τεχνικής άποψης. Χρησιμοποιείτε μόνο ανταλλακτικά καλής ποιότητας. Διαφορετικά μπορεί να υπάρξει κίνδυνος για ατυχήματα ή ζημιές στο μηχάνημα.

Η STIHL συνιστά να χρησιμοποιήσετε γνήσια ανταλλακτικά STIHL.

Τα γνήσια ανταλλακτικά STIHL αναγνωρίζονται από τον κωδικό STIHL, τον λογότυπο **STIHL** και ενδεχομένως από το σήμα ανταλλακτικών STIHL **G** (σε μικρά εξαρτήματα ενδέχεται να υπάρχει μόνο το σήμα).

## Απόρριψη

Τηρείτε τους εθνικούς κανονισμούς σχετικά με τη διάθεση των απορριμμάτων.

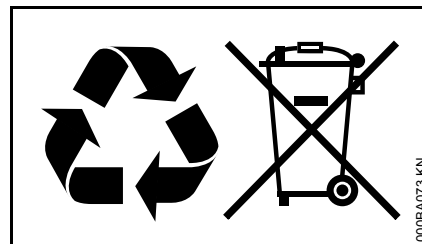

Τα προϊόντα της STIHL δεν πρέπει να απορρίπτονται μαζί με τα οικιακά απορρίμματα. Φροντίστε για τη σωστή διάθεση του προϊόντος STIHL, της μπαταρίας, των εξαρτημάτων και της συσκευασίας του, σύμφωνα με τους κανονισμούς για την προστασία του περιβάλλοντος.

Για πληροφορίες σχετικά με τη διάθεση των απορριμμάτων, μπορείτε να απευθυνθείτε στον αντιπρόσωπο της STIHL.

## Δήλωση συμμόρφωσης ΕΕ

ANDREAS STIHL AG & Co. KG  
Badstr. 115  
D-71336 Waiblingen

Γερμανία

δηλώνει με αποκλειστική της ευθύνη ότι

Είδος:	Αλυσοπρίονο
Κατασκευαστής:	STIHL
Τύπος:	MS 271 MS 271 C MS 271 C-BE MS 291 MS 291 C MS 291 C-BE

Αριθμός σειράς: 1141

Κυβισμός

Όλα τα μοντέλα  
MS 271: 50,2 cm<sup>3</sup>

Όλα τα μοντέλα  
MS 291: 55,5 cm<sup>3</sup>

ανταποκρίνεται στις σχετικές διατάξεις των οδηγιών 2011/65/ΕΕ, 2006/42/ΕΚ, 2014/30/ΕΕ και 2000/14/ΕΚ και έχει σχεδιαστεί και κατασκευαστεί σύμφωνα με τα εξής πρότυπα, όπως ισχύουν κατά την εκάστοτε ημερομηνία παραγωγής:

EN ISO 11681-1, EN 55012,  
EN 61000-6-1

Ο προσδιορισμός της μετρημένης και εγγυημένης στάθμης ηχητικής ισχύος πραγματοποιήθηκε σύμφωνα με τη μέθοδο που αναφέρεται στην Οδηγία 2000/14/ΕΚ, παράρτημα V, εφαρμόζοντας το πρότυπο ISO 9207.

### Μετρημένη στάθμη ηχητικής ισχύος

Όλα τα μοντέλα  
MS 271: 115 dB(A)

Όλα τα μοντέλα  
MS 291: 116 dB(A)

### Εγγυημένη στάθμη ηχητικής ισχύος

Όλα τα μοντέλα  
MS 271: 117 dB(A)

Όλα τα μοντέλα  
MS 291: 118 dB(A)

Η εξέταση τύπου ΕΚ διεξήχθη από την

DPLF  
Deutsche Prüf- und Zertifizierungsstelle  
für Land- und Forsttechnik GbR  
(NB 0363)  
Spremberger Straße 1  
D-64823 Groß-Umstadt

Αρ. πιστοποιητικού

Όλα τα μοντέλα K-EG-2009/5469  
MS 271:

Όλα τα μοντέλα K-EG-2009/5471  
MS 291:

Διατήρηση τεχνικού φακέλου:

ANDREAS STIHL AG & Co. KG  
Produktzulassung

Το έτος κατασκευής και ο αριθμός του μηχανήματος αναγράφονται στο μηχανήμα.

Waiblingen, 30.11.2018

ANDREAS STIHL AG & Co. KG

κ.ε.

Thomas Elsner

Επικεφαλής τμήματος διαχείρισης  
προϊόντων και υπηρεσιών











0458-574-3321-C

griechisch



[www.stihl.com](http://www.stihl.com)



0458-574-3321-C