

STIHL[®]

STIHL BGE 61, 71, 81, SHE 71, 81

Gebrauchsanleitung
Instruction Manual
Notice d'emploi
Manual de instrucciones

Skötselánvisning
Käyttöohje
Istruzioni d'uso
Betjeningsvejledning
Bruksanvisning
Használati utasítás
Instruções de serviço
Handleiding
οδηγίες χρήσης
Instrukcja użytkowania



- Ⓓ **Gebrauchsanleitung**
1 - 20
- ⒼⒷ **Instruction Manual**
21 - 38
- Ⓕ **Notice d'emploi**
39 - 57
- Ⓔ **Manual de instrucciones**
58 - 76
- Ⓐ **Skötsel­anvisning**
77 - 94
- ⒻⒼ **Käyttöohje**
95 - 112
- Ⓘ **Istruzioni d'uso**
113 - 131
- ⒹⓀ **Betjeningsvejledning**
132 - 149
- Ⓖ **Bruksanvisning**
150 - 167
- Ⓕ **Használati utasítás**
168 - 186
- Ⓐ **Instruções de serviço**
187 - 205
- ⒼⒻ **Handleiding**
206 - 224
- ⒼⓇ **οδηγίες χρήσης**
225 - 244
- ⒶⒻ **Instrukcja użytkowania**
245 - 263

Inhaltsverzeichnis

Zu dieser Gebrauchsanleitung	2
Sicherheitshinweise und Arbeitstechnik	2
Blasgerät komplettieren	8
Saughäcksler komplettieren	9
Gerät elektrisch anschließen	11
Gerät einschalten	12
Gerät ausschalten	12
Gerät aufbewahren	13
Wartungs- und Pflegehinweise	14
Verschleiß minimieren und Schäden vermeiden	15
Wichtige Bauteile	16
Technische Daten	17
Reparaturhinweise	18
Entsorgung	19
EU-Konformitätserklärung	19
Anschriften	20

Original Gebrauchsanleitung

Gedruckt auf chlorfrei gebleichtem Papier.
Druckfarben enthalten pflanzliche Öle. Papier ist recycelbar.© ANDREAS STIHL AG & Co. KG, 2018
0458-290-9921-B - VAZ.D18.
0000007634_002.D

Diese Gebrauchsanleitung ist urheberrechtlich geschützt. Alle Rechte bleiben vorbehalten, besonders das Recht der Vervielfältigung, Übersetzung und der Verarbeitung mit elektronischen Systemen.

Verehrte Kundin, lieber Kunde,
vielen Dank, dass Sie sich für ein
Qualitätserzeugnis der Firma STIHL
entschieden haben.

Dieses Produkt wurde mit modernen
Fertigungsverfahren und
umfangreichen
Qualitätssicherungsmaßnahmen
hergestellt. Wir sind bemüht alles zu tun,
damit Sie mit diesem Gerät zufrieden
sind und problemlos damit arbeiten
können.

Wenn Sie Fragen zu Ihrem Gerät
haben, wenden Sie sich bitte an Ihren
Händler oder direkt an unsere
Vertriebsgesellschaft.

Ihr



Dr. Nikolas Stihl

Zu dieser Gebrauchsanleitung

Bildsymbole

Sämtliche Bildsymbole, die auf dem Gerät angebracht sind, sind in dieser Gebrauchsanleitung erklärt.

Kennzeichnung von Textabschnitten



! WARNUNG

Warnung vor Unfall- und Verletzungsgefahr für Personen sowie vor schwerwiegenden Sachschäden.



□ HINWEIS

Warnung vor Beschädigung des Gerätes oder einzelner Bauteile.

Technische Weiterentwicklung

STIHL arbeitet ständig an der Weiterentwicklung sämtlicher Maschinen und Geräte; Änderungen des Lieferumfanges in Form, Technik und Ausstattung müssen wir uns deshalb vorbehalten.

Aus Angaben und Abbildungen dieser Gebrauchsanleitung können deshalb keine Ansprüche abgeleitet werden.

Sicherheitshinweise und Arbeitstechnik



Besondere Sicherheitsmaßnahmen sind beim Arbeiten mit diesem Gerät nötig. Der Stromanschluss eröffnet besondere Gefahrenquellen.



Die gesamte Gebrauchsanleitung vor der ersten Inbetriebnahme aufmerksam lesen und für späteren Gebrauch sicher aufbewahren. Nichtbeachten der Gebrauchsanleitung kann lebensgefährlich sein.



! WARNUNG

- Kinder oder Jugendliche dürfen nicht mit dem Gerät arbeiten. Kinder beaufsichtigen, um sicherzustellen, dass sie nicht mit dem Gerät spielen
- Das Gerät darf nur von Personen benutzt werden, die in dessen Benutzung und Handhabung unterwiesen sind, oder den Nachweis erbringen, dass sie das Gerät sicher bedienen können
- Personen, die aufgrund eingeschränkter physischer, sensorischer oder geistiger Fähigkeit nicht in der Lage sind, das Gerät sicher zu bedienen, dürfen nur unter Aufsicht oder nach Anweisung durch eine verantwortliche Person damit arbeiten

- Gerät nur an Personen weitergeben oder ausleihen, die mit diesem Modell und seiner Handhabung vertraut sind – stets die Gebrauchsanleitung mitgeben
- Vor allen Arbeiten am Gerät, z. B. Reinigung, Wartung, Austausch von Teilen – **Netzstecker ziehen!**

Länderbezogene Sicherheitsvorschriften, z. B. von Berufsgenossenschaften, Sozialkassen, Behörden für Arbeitsschutz und andere beachten.

Wird das Gerät nicht benutzt, muss es so abgestellt werden, dass niemand gefährdet wird. Gerät vor unbefugtem Zugriff sichern, Netzstecker ziehen.

Der Benutzer ist verantwortlich für Unfälle oder Gefahren, die gegenüber anderen Personen oder deren Eigentum auftreten.

Wer zum ersten Mal mit dem Gerät arbeitet: Vom Verkäufer oder von einem anderen Fachkundigen erklären lassen, wie man damit sicher umgeht.

Der Einsatz Schall emittierender Geräte kann durch nationale wie auch örtliche, lokale Vorschriften zeitlich begrenzt sein.

Vor jedem Arbeitsbeginn Gerät auf vorschriftsmäßigen Zustand prüfen. Besonders auf Anschlussleitung, Netzstecker und Sicherheitseinrichtungen achten.

Gerät nur dann in Betrieb nehmen, wenn alle Bauteile unbeschädigt sind.

Anschlussleitung nicht zum Ziehen oder Transportieren des Gerätes verwenden.

Zur Reinigung des Gerätes keine Hochdruckreiniger verwenden. Der harte Wasserstrahl kann Teile des Gerätes beschädigen.

Gerät niemals mit Wasser abspritzen – **Kurzschlussgefahr!**

Körperliche Eignung

Wer mit dem Gerät arbeitet, muss ausgeruht, gesund und in guter Verfassung sein.

Wer sich aus gesundheitlichen Gründen nicht anstrengen darf, sollte einen Arzt fragen, ob die Arbeit mit einem Motorgerät möglich ist.

Nach der Einnahme von Alkohol, Medikamenten, die das Reaktionsvermögen beeinträchtigen oder Drogen darf nicht mit dem Gerät gearbeitet werden.

Bestimmungsgemäße Verwendung

Das Blasgerät ermöglicht eine Beseitigung von Laub, Gras, Papier, und Ähnlichem, z. B. in Gartenanlagen, Sportstadien, Parkplätzen oder Einfahrten.

Der Saughäcksler ist zudem für das Aufsaugen nicht nasser Blätter und anderen leichten, losen und unbrennbaren Abfällen konzipiert.

Keine gesundheitsgefährdende Materialien blasen oder aufsaugen.

Das Gerät nicht in geschlossenen Räumen betreiben.

Der Einsatz des Geräts für andere Zwecke ist nicht zulässig und kann zu Unfällen oder Schäden am Gerät führen. Keine Änderungen am Produkt vornehmen – auch dies kann zu Unfällen oder Schäden am Gerät führen.

Einsatzbedingungen



Nicht bei Regen, Schnee, Nässe, Gewitter oder in sehr feuchter Umgebung mit dem Gerät arbeiten. Gerät nicht im Regen stehen lassen.

Bekleidung und Ausrüstung

Vorschriftsmäßige Bekleidung und Ausrüstung tragen.



Die Kleidung muss zweckmäßig sein und darf nicht behindern. Eng anliegende Kleidung, Kombianzug, keinen Arbeitsmantel.



Keine Kleidung, keinen Schal, keine Krawatte, keinen Schmuck, die in die Luftansaugöffnung gelangen können. Lange Haare zusammenbinden und sichern (Kopftuch, Mütze, Helm etc.).

Feste Schuhe mit griffiger, rutschfester Sohle tragen.

! WARNUNG



Um die Gefahr von Augenverletzungen zu reduzieren enganliegende Schutzbrille nach Norm EN 166 tragen. Auf richtigen Sitz der Schutzbrille achten.

"Persönlichen" Schallschutz tragen – z. B. Gehörschutzkapseln.

STIHL bietet ein umfangreiches Programm an persönlicher Schutzausstattung an.

Zubehör

Nur solche Teile oder Zubehöre anbauen, die von STIHL für dieses Gerät zugelassen sind oder technisch Gleichartige. Bei Fragen dazu an einen Fachhändler wenden. Nur hochwertige Teile oder Zubehöre verwenden. Ansonsten kann die Gefahr von Unfällen oder Schäden am Gerät bestehen.

STIHL empfiehlt STIHL Original Teile und Zubehör zu verwenden. Diese sind in ihren Eigenschaften optimal auf das Produkt und die Anforderungen des Benutzers abgestimmt.

Keine Änderungen am Gerät vornehmen – die Sicherheit kann dadurch gefährdet werden. Für Personen- und Sachschäden, die bei der Verwendung nicht zugelassener Anbaugeräte auftreten, schließt STIHL jede Haftung aus.

Vor der Arbeit

Gerät prüfen

- Schalter/Schalthebel muss sich leicht auf **STOP** bzw. **0** betätigen lassen
- Schalter/Schalthebel muss sich in Stellung **STOP** bzw. **0** befinden
- Blasanlage muss vorschriftsmäßig montiert sein
- zur sicheren Führung müssen die Handgriffe sauber und trocken sowie frei von Öl und Schmutz sein
- Zustand von Gebläserad und Gebläsegehäuse überprüfen – siehe "Saugeinrichtung anwenden"

Das Gerät darf nur in betriebssicherem Zustand betrieben werden –

Unfallgefahr!

Gerät nur dann in Betrieb nehmen, wenn alle Bauteile unbeschädigt und fest montiert sind.



Verletzungsgefahr durch rotierendes Gebläserad. Vor dem Abbau von Schutzgitter, Saugrohr, Blasrohr oder Krümmer immer Motor abstellen und Netzstecker ziehen. Warten, bis das Gebläserad still steht.

Verschleiß am Gebläsegehäuse (Anrisse, Ausbrüche) kann zur Verletzungsgefahr durch austretende Fremdkörper führen. Bei Beschädigungen am Gebläsegehäuse Fachhändler aufsuchen – STIHL empfiehlt den STIHL Fachhändler

Keine Änderung an den Bedienungs- und Sicherheitseinrichtungen vornehmen

Elektrischer Anschluss

Stromschlaggefahr vermindern:

- Spannung und Frequenz des Gerätes (siehe Typenschild) müssen mit Spannung und Frequenz des Netzes übereinstimmen
- Anschlussleitung, Netzstecker und Verlängerungsleitung auf Beschädigungen prüfen. Beschädigte Leitungen, Kupplungen und Stecker oder den Vorschriften nicht entsprechende Anschlussleitungen dürfen nicht verwendet werden
- elektrischer Anschluss nur an einer vorschriftsmäßig installierten Steckdose
- Isolierung von Anschluss- und Verlängerungsleitung, Stecker und Kupplung in einwandfreiem Zustand
- Netzstecker, Anschluss- und Verlängerungsleitung, sowie elektrische Steckverbindungen niemals mit nassen Händen anfassen

Anschluss- und Verlängerungsleitung sachgemäß verlegen:

- Mindestquerschnitte der einzelnen Leitungen beachten – siehe "Gerät elektrisch anschließen"
- Anschlussleitung so verlegen und kennzeichnen, dass sie nicht beschädigt und niemand gefährdet werden kann – **Stolpergefahr!**

- Die Verwendung ungeeigneter Verlängerungsleitungen kann gefährlich sein. Nur Verlängerungsleitungen verwenden, die für den Außeneinsatz zugelassen und entsprechend gekennzeichnet sind, sowie einen ausreichenden Leitungsquerschnitt haben
- Stecker und Kupplung der Verlängerungsleitung müssen wasserdicht sein und dürfen nicht im Wasser liegen
- nicht an Kanten, spitzen oder scharfen Gegenständen scheuern lassen
- nicht durch Türritzen oder Fensterspalten quetschen
- bei verschlungenen Leitungen – Netzstecker ziehen und Kabel entwirren
- Kabeltrommeln immer ganz abwickeln, um Brandgefahr durch Überhitzung zu vermeiden

Gerät halten und führen

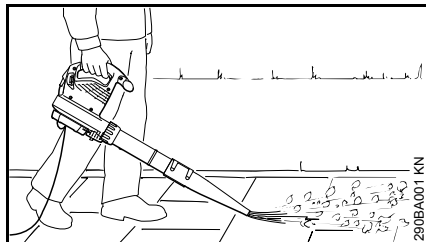

Das Blasergerät ist für Einhand-Bedienung ausgelegt. Es kann von der Bedienungsperson mit der rechten oder linken Hand am Bedienungsgriff getragen werden.

Gerät immer fest in der Hand halten.

! WARNUNG

Das Gerät nur mit komplett montiertem Blaserrohr betreiben – **Verletzungsgefahr!**

Die Runddüse eignet sich besonders beim Einsatz in unebenem Gelände (z. B. Wiesen und Rasenflächen).

Die Flachdüse (im Lieferumfang enthalten oder als Sonderzubehör erhältlich) erzeugt einen flachen Luftstrom, der sich gezielt und kontrolliert einsetzen lässt; besonders beim Freiblasen von ebenen Flächen, die mit Sägespänen, Laub, Schnittgras o. Ä. bedeckt sind.

Saugeinrichtung anwenden

Anbau-Hinweise in dem entsprechenden Kapitel dieser Gebrauchsanleitung beachten.

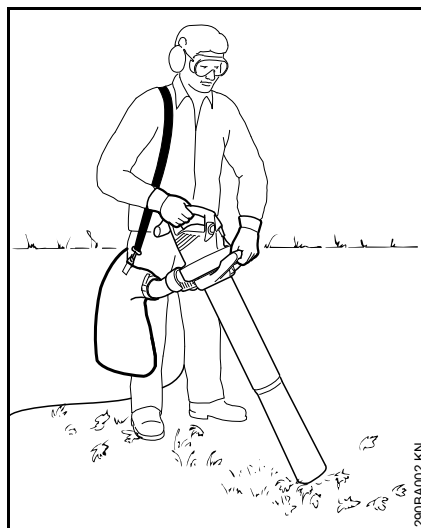

Der Saughäcksler ist für Zweihand-Bedienung ausgelegt. Er muss von der Bedienungsperson mit der rechten Hand am Bedienungsgriff und mit der linken Hand am Griff der Überwurfmutter getragen werden.

Den Traggurt des Fangsackes über die rechte Schulter hängen – nicht über Kreuz tragen, damit im Notfall das Gerät zusammen mit dem Fangsack schnell vom Körper entfernt werden kann.

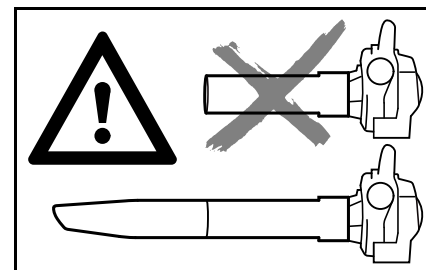

Das Gerät nur mit komplett montiertem Saugrohr und montiertem, geschlossenem Fangsack betreiben – **Verletzungsgefahr!**



Keine heißen oder brennenden Materialien (z. B. heiße Asche, glimmende Zigaretten) aufsaugen – **Verletzungsgefahr durch Feuer!**



Niemals entzündliche Flüssigkeiten (z. B. Kraftstoff) oder mit entzündlichen Flüssigkeiten getränkte Materialien aufsaugen – durch Feuer oder Explosion **Gefahr tödlicher Verletzungen!**

⚙ HINWEIS

Beim Saugen abrasiver Gegenstände (wie Splitt, Steine, etc.) werden das Gebläserad und das Gebläsegehäuse einem besonders starken Verschleiß ausgesetzt. Dieser Verschleiß macht sich durch stark abfallende Saugleistung bemerkbar. In diesem Fall den Fachhändler aufsuchen. STIHL empfiehlt den STIHL Fachhändler.

Beim Saugen von nassem Laub kann das Gebläse oder der Krümmer verstopfen.

Zum Beseitigen von Verstopfungen im Gerät:

- Gerät ausschalten und Netzstecker ziehen
- Krümmer und Saugrohr abbauen – siehe "Saughäckslers komplettieren"
- Krümmer und Gebläsegehäuse reinigen

Während der Arbeit



Bei Beschädigung der Netzanschlussleitung sofort den Netzstecker ziehen – **Lebensgefahr durch Stromschlag!**

Anschlussleitung nicht durch Überfahren, Quetschen, Zerren usw. beschädigen.

Netzstecker nicht durch Ziehen an der Anschlussleitung aus der Steckdose ziehen, am Netzstecker anfassen.

Netzstecker und Anschlussleitung nur mit trockenen Händen anfassen.

Bei drohender Gefahr bzw. im Notfall – Schalthebel/Schalter auf **STOP** bzw. **0** stellen.

Das Gerät wird nur von einer Person bedient – keine weiteren Personen im Arbeitsbereich dulden.

Kinder, Tiere und Zuschauer fernhalten.



Im Umkreis von 5 m darf sich keine weitere Person aufhalten – durch weggeschleuderte Gegenstände **Verletzungsgefahr!**

Diesen Abstand auch zu Sachen (Fahrzeugen, Fensterscheiben) einhalten – **Gefahr der Sachbeschädigung!**

Niemals in die Richtung anderer Personen oder Tiere blasen – das Gerät kann kleine Gegenstände mit großer Geschwindigkeit hochschleudern – **Verletzungsgefahr!**

Beim Blasen und Saughäckseln (im freien Gelände und in Gärten) auf Kleintiere achten, um diese nicht zu gefährden.

Gerät niemals unbeaufsichtigt laufen lassen.

Nur langsam vorwärts schreitend arbeiten – Austrittsbereich des Blasrohres stets beobachten – nicht rückwärts gehen oder rennen – **Stolpergefahr!**

Anschlussleitung immer hinter dem Gerät führen – nicht rückwärts gehen oder rennen – **Stolpergefahr!**

Abnormale Körperhaltungen vermeiden und immer das Gleichgewicht halten. Immer für festen und sicheren Stand sorgen.

Vorsicht an Abhängen, auf unebenem Gelände – **Rutschgefahr!**

Auf Hindernisse achten: Unrat, Baumstümpfe, Wurzeln, Gräben – **Stolpergefahr!**

Nicht auf einer Leiter, nicht auf instabilen Standorten arbeiten.

Bei angelegtem Gehörschutz ist erhöhte Achtsamkeit und Umsicht erforderlich – weil das Wahrnehmen von warnenden Geräuschen (Schreie, Signaltöne u. a.) eingeschränkt ist.

Ruhig und überlegt arbeiten – nur bei guten Licht- und Sichtverhältnissen. Umsichtig arbeiten, andere nicht gefährden.

Rechtzeitig Arbeitspausen einlegen, um Müdigkeit und Erschöpfung vorzubeugen – **Unfallgefahr!**

Beim Blasen großer Mengen staubhaltigen Blasguts kann es zu elektrostatischen Aufladungen kommen, die sich unter ungünstigen (z. B. sehr trockenen) Umgebungsbedingungen schlagartig entladen können.

Bei Staubentwicklung immer Staubschutzmaske tragen.

Beim Aufsaugen nicht geeigneten Saugguts kann das Gebläserad blockieren. Gerät sofort ausschalten, Netzstecker ziehen. Erst dann blockierendes Sauggut entfernen.

Keine Gegenstände durch das Schutzgitter oder Düse ins Innere des Gebläsegehäuses schieben. Durch das Gebläse können diese mit hoher Geschwindigkeit herausgeschleudert werden – **Verletzungsgefahr!**

Bei spürbaren Veränderungen im Laufverhalten (z. B. höhere Vibrationen) Arbeit unterbrechen und Ursachen für die Veränderungen beseitigen.

Falls das Gerät nicht bestimmungsgemäßer Beanspruchung (z. B. Gewalteinwirkung durch Schlag oder Sturz) ausgesetzt wurde, unbedingt vor weiterem Betrieb auf betriebsicheren Zustand prüfen – siehe auch "Vor dem Arbeiten". Auch die Funktionstüchtigkeit der Sicherheitseinrichtungen prüfen. Nichtbetriebssicheres Gerät auf keinen Fall weiter benutzen. Im Zweifelsfall Fachhändler aufsuchen.

Falls das Gerät weiterläuft (sich nicht ausschaltet), wenn der Schalthebel nicht mehr gedrückt ist - Stecker aus der Steckdose ziehen und einen STIHL Fachhändler aufsuchen. Das Gerät ist defekt.

Vor dem Verlassen des Gerätes: Gerät ausschalten – Netzstecker ziehen.

Nach der Arbeit

Netzstecker aus der Steckdose ziehen.

Netzstecker nicht durch Ziehen an der Anschlussleitung aus der Steckdose ziehen, am Netzstecker anfassend.

Gerät von Staub und Schmutz reinigen – keine Fett lösenden Mittel verwenden.

Vibrationen

Längere Benutzungsdauer des Gerätes kann zu vibrationsbedingten Durchblutungsstörungen der Hände führen ("Weißfingerkrankheit").

Eine allgemein gültige Dauer für die Benutzung kann nicht festgelegt werden, weil diese von mehreren Einflussfaktoren abhängt.

Die Benutzungsdauer wird verlängert durch:

- Schutz der Hände (warme Handschuhe)
- Pausen

Die Benutzungsdauer wird verkürzt durch:

- besondere persönliche Veranlagung zu schlechter Durchblutung (Merkmal: häufig kalte Finger, Kribbeln)
- niedrige Außentemperaturen
- Größe der Greifkräfte (festes Zugreifen behindert die Durchblutung)

Bei regelmäßiger, langandauernder Benutzung des Gerätes und bei wiederholtem Auftreten entsprechender Anzeichen (z. B. Fingerkribbeln) wird eine medizinische Untersuchung empfohlen.

Wartung und Reparaturen

WARNUNG



Vor allen Arbeiten am Gerät: Netzstecker aus der Steckdose ziehen.

- Nur hochwertige Ersatzteile verwenden. Ansonsten kann die Gefahr von Unfällen oder Schäden am Gerät bestehen. Bei Fragen dazu an einen Fachhändler wenden.
- Arbeiten am Gerät (z. B. das Ersetzen einer beschädigten Anschlussleitung) dürfen nur von autorisierten Fachhändlern oder qualifizierten Elektro-Fachkräften ausgeführt werden, um Gefährdungen zu vermeiden.

Kunststoffteile mit einem Tuch reinigen. Scharfe Reinigungsmittel können den Kunststoff beschädigen.

Kühlluftschlitze im Motorgehäuse bei Bedarf reinigen.

Gerät regelmäßig warten. Nur Wartungsarbeiten und Reparaturen ausführen, die in der Gebrauchsanleitung beschrieben sind. Alle anderen Arbeiten von einem Fachhändler ausführen lassen.

STIHL empfiehlt STIHL Original Ersatzteile zu verwenden. Diese sind in ihren Eigenschaften optimal auf das Gerät und die Anforderungen des Benutzers abgestimmt.

STIHL empfiehlt Wartungsarbeiten und Reparaturen nur beim STIHL Fachhändler durchführen zu lassen. STIHL Fachhändlern werden regelmäßig Schulungen angeboten und technische Informationen zur Verfügung gestellt.

Blasgerät komplettieren

- Netzstecker aus Steckdose ziehen

Blasrohr montieren

BGE 71, BGE 81:

Das Blasgerät kann nur eingeschaltet werden, wenn das Blasrohr richtig montiert wurde. Die Überwurfmutter betätigt einen Schalter, der den Stromkreis zum Starten des Motors schließt.

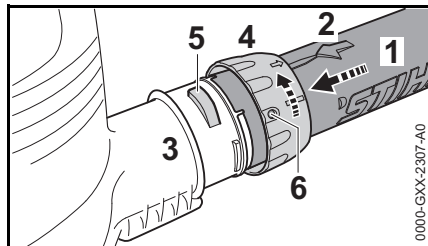

- Aussparungen zur Deckung bringen. Der Pfeil (2) muss sich an der Oberseite des Blasrohrs (1) befinden
- Blasrohr (1) bis zum Anschlag in den Stutzen (3) des Gebläsegehäuses stecken
- Überwurfmutter (4) über den Stutzen (3) des Gebläsegehäuses schieben und in Pfeilrichtung drehen, bis die Lasche (5) in der Öffnung (6) der Überwurfmutter einrastet.

BGE 71, BGE 81:

- Der Sicherheitsschalter wird hörbar betätigt

Düse montieren

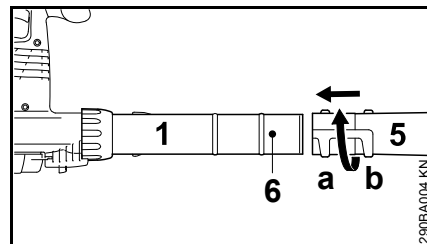

- Düse (5) in Position (a) (lang) oder Position (b) (kurz) bis zum Zapfen (6) auf das Blasrohr (1) schieben und in Pfeilrichtung verriegeln

Blasrohr demontieren

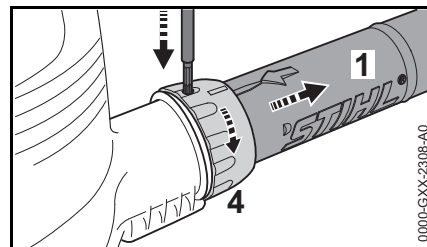

- Motor ausschalten
- Sicherung mit einem geeigneten Werkzeug durch die Öffnung an der Überwurfmutter eindrücken
- Überwurfmutter (4) in Pfeilrichtung bis zum Anschlag drehen
- Blasrohr (1) abnehmen

Saughächsler komplettieren

Der Saughächsler kann nur eingeschaltet werden, wenn der Krümmer und das Saugrohr richtig montiert wurden. Die Überwurfmuttern betätigen einen Schalter, der den Stromkreis zum Starten des Motors schließt.

- Netzstecker aus Steckdose ziehen

Krümmer montieren



WARNUNG

Der Reißverschluss am Fangsack muss geschlossen sein

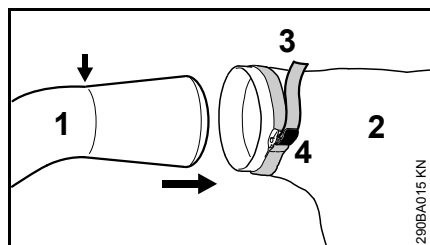

- Krümmer (1) in den Fangsack (2) bis zur Markierung (Pfeil) einführen
- Band (3) am Fangsack festziehen und Schnalle (4) niederdrücken

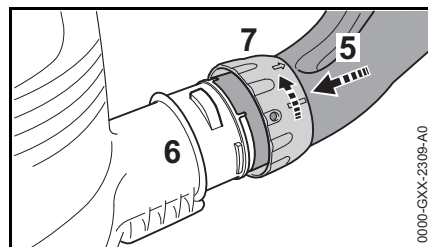

- Aussparungen zur Deckung bringen
- Krümmer (5) bis zum Anschlag in den Stutzen (6) des Gebläsegehäuses einstecken
- Überwurfmutter (7) über den Stutzen (6) des Gebläsegehäuses schieben und in Pfeilrichtung bis zum Anschlag drehen. Sicherheitsschalter wird hörbar betätigt

Saugrohr komplettieren

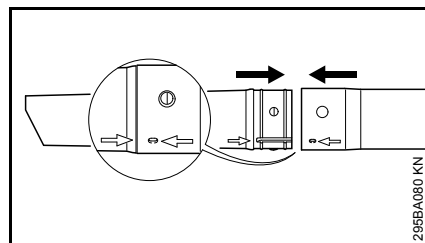

- Saugrohr und Saugrohrverlängerung an den Pfeilen ausrichten, zusammenschieben und einrasten

Saugrohr montieren

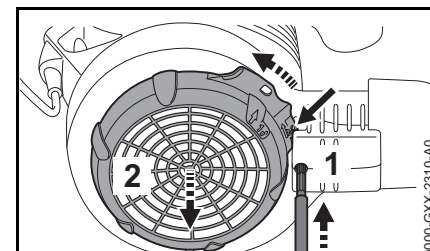

- Motor ausschalten
- Sicherung (1) mit einem geeigneten Werkzeug durch die Öffnung eindrücken
- Lasche (Pfeil) zum Gebläsegehäuse drücken und gedrückt halten
- Schutzgitter (2) in Pfeilrichtung bis zum Anschlag drehen und abnehmen

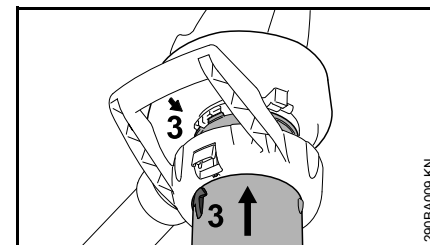

- Pfeile (3) zur Deckung bringen
- Saugrohr bis zum Anschlag in die Ansaugöffnung des Gebläsegehäuses einstecken

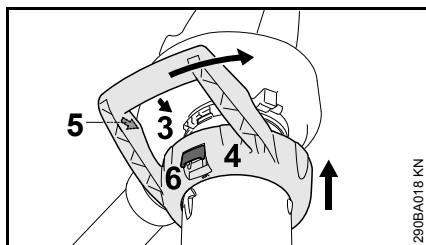

- Bügelgriff (4) über die Ansaugöffnung des Gebläsegehäuses schieben
- Pfeile (3) und (5) zur Deckung bringen
- Bügelgriff (4) in Pfeilrichtung drehen, bis Rasthebel (6) am Gebläsegehäuse hörbar einrastet

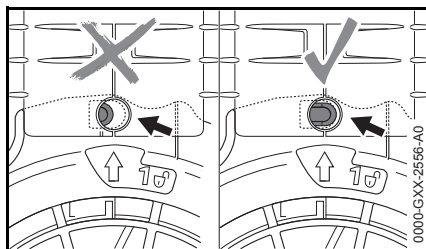

Sicherung (Pfeil) ist bei korrekter Montage nicht eingedrückt.

Krümmer demontieren

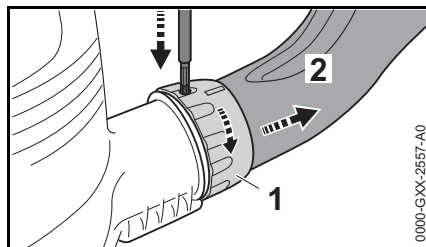

- Motor abstellen
- Sicherung mit einem geeigneten Werkzeug durch die Öffnung eindrücken
- Überwurfmutter (1) in Pfeilrichtung bis zum Anschlag drehen
- Krümmer (2) abnehmen

Saugrohr demontieren

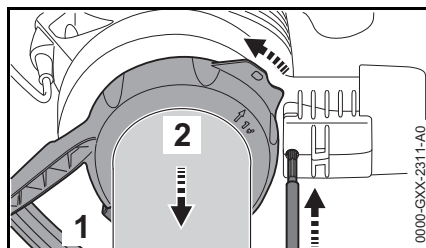

- Motor abstellen
- Sicherung mit einem geeigneten Werkzeug durch die Öffnung eindrücken
- Rasthebel (1) betätigen und Bügelgriff (2) in Pfeilrichtung bis zum Anschlag drehen
- Bügelgriff zusammen mit Saugrohr abnehmen

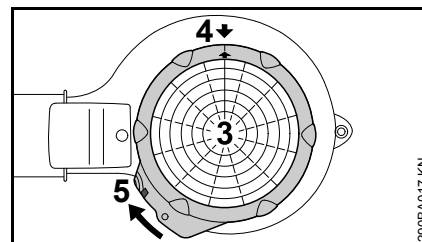

- Schutzgitter (3) auf die Ansaugöffnung Gebläsegehäuses ansetzen
- Pfeile (4) zur Deckung bringen
- Schutzgitter (3) in Pfeilrichtung drehen, bis Lasche (5) am Gebläsegehäuse einrastet

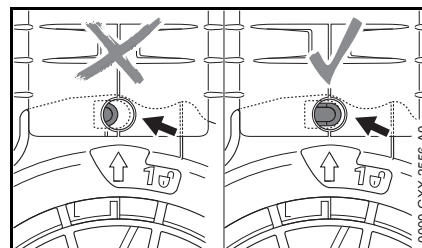

Sicherung (Pfeil) ist bei korrekter Montage nicht eingedrückt.

Gerät elektrisch anschließen

Spannung und Frequenz des Gerätes (siehe Typenschild) muss mit Spannung und Frequenz des Netzanschlusses übereinstimmen.

Die Mindestabsicherung des Netzanschlusses muss entsprechend der Vorgabe in den Technischen Daten ausgeführt sein – siehe "Technische Daten".

Das Gerät muss an die Spannungsversorgung über einen Fehlerstromschutzschalter angeschlossen werden, der die Stromzufuhr unterbricht, wenn der Differenzstrom zur Erde 30 mA überschreitet.

Der Netzanschluss muss IEC 60364 sowie den länderspezifischen Vorschriften entsprechen.

Verlängerungsleitung

Die Verlängerungsleitung muss von ihrer Bauart her mindestens die gleichen Eigenschaften erfüllen wie die Anschlussleitung am Gerät. Kennzeichnung zur Bauart (Typbezeichnung) an der Anschlussleitung beachten.

Die Adern in der Leitung müssen, abhängig von Netzspannung und Leitungslänge, den aufgeführten Mindestquerschnitt haben.

Leitungslänge	Mindestquerschnitt
220 V – 240 V:	
bis 20 m	1,5 mm ²
20 m bis 50 m	2,5 mm ²

100 V – 127 V:

bis 10 m AWG 14 / 2,0 mm²

10 m bis 30 m AWG 12 / 3,5 mm²

Zugentlastung

Die Zugentlastung schützt die Anschlussleitung vor Beschädigung.

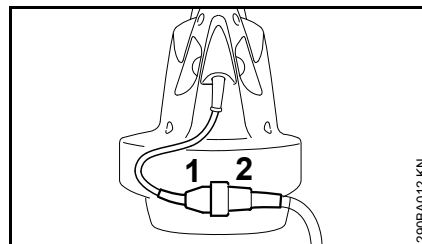

- Netzstecker (1) in die Kupplung (2) der Verlängerungsleitung stecken

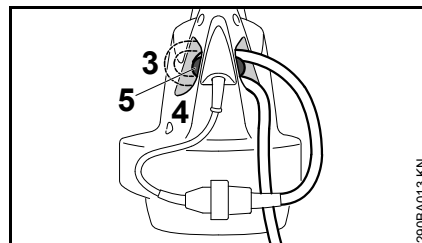

- mit Verlängerungsleitung eine Schlaufe bilden
- Schlaufe (3) durch Öffnung (4) führen
- Schlaufe über Haken (5) führen und festziehen

Anschluss an die Netzsteckdose

Vor Anschluss an die Spannungsversorgung prüfen, ob Gerät ausgeschaltet ist – siehe "Gerät ausschalten"

- Netzstecker der Verlängerungsleitung in vorschriftsmäßig installierte Steckdose stecken

Gerät einschalten

- sicheren und festen Stand einnehmen
- Gerät in Arbeitsposition halten

BGE 61, BGE 71, SHE 71

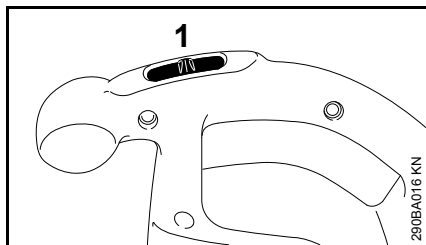

- Schalter (1) auf I oder II stellen (Stellung II je nach Ausstattung)

Bei Geräten mit Schaltstellung I:

I = volle Blasleistung

Bei Geräten mit Schaltstellung I und II:

I = halbe Blasleistung

II = volle Blasleistung

BGE 81, SHE 81

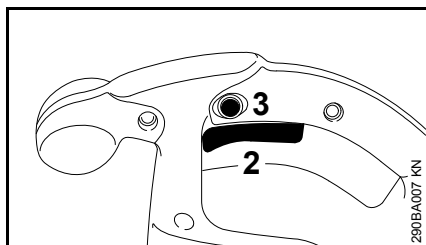

- Schalthebel (2) am Bedienungsgriff drücken

Die Blas- und Saugleistung lässt sich stufenlos regulieren.

Durch Drücken des Feststellknopfes (3) kann der Schalthebel (2) im maximalen Blas- und Saugbetrieb eingerastet werden.

Gerät ausschalten

Bei längeren Pausen – Netzstecker ziehen.

Wird das Gerät nicht mehr benutzt, ist es so abzustellen, dass niemand gefährdet wird.

Gerät vor unbefugtem Zugriff sichern.

BGE 61, BGE 71, SHE 71

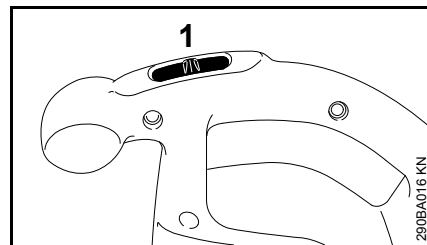

- Schalter (1) auf 0 stellen

BGE 81, SHE 81

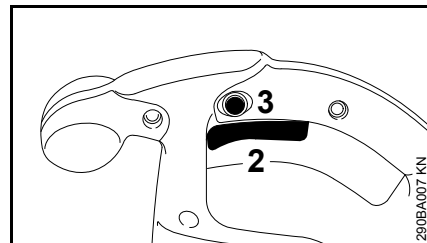

- Schalthebel (2) am Bedienungsgriff loslassen

Bei eingerastetem Feststellknopf (3) den Schalthebel kurz durchdrücken und loslassen.

Gerät aufbewahren

- Gerät gründlich säubern
- Gerät an einem trockenen und sicheren Ort aufbewahren. Vor unbefugter Benutzung (z. B. durch Kinder) schützen

Wartungs- und Pflegehinweise

Die Angaben beziehen sich auf normale Einsatzbedingungen. Bei erschwerten Bedingungen (starker Staubanfall etc.) und längeren täglichen Arbeitszeiten die angegebenen Intervalle entsprechend verkürzen.		vor Arbeitsbeginn	nach Arbeitseende bzw. täglich	wöchentlich	monatlich	jährlich	bei Störung	bei Beschädigung	bei Bedarf
Komplettes Gerät	Sichtprüfung (Zustand)	x							
	reinigen		x						
Bedienungsgriff	Funktionsprüfung	x							
Ansaugöffnungen für Kühlluft	reinigen								x
Sicherheitsaufkleber	ersetzen							x	

Verschleiß minimieren und Schäden vermeiden

Einhalten der Vorgaben dieser Gebrauchsanleitung vermeidet übermäßigen Verschleiß und Schäden am Gerät.

Benutzung, Wartung und Lagerung des Gerätes müssen so sorgfältig erfolgen, wie in dieser Gebrauchsanleitung beschrieben.

Alle Schäden, die durch Nichtbeachten der Sicherheits-, Bedienungs- und Wartungshinweise verursacht werden, hat der Benutzer selbst zu verantworten. Dies gilt insbesondere für:

- nicht von STIHL freigegebene Änderungen am Produkt
- die Verwendung von Werkzeugen oder Zubehören, die nicht für das Gerät zulässig, geeignet oder qualitativ minderwertig sind
- nicht bestimmungsgemäße Verwendung des Gerätes
- Einsatz des Gerätes bei Sport- oder Wettbewerbs-Veranstaltungen
- Folgeschäden infolge der Weiterbenutzung des Gerätes mit defekten Bauteilen

Wartungsarbeiten

Alle im Kapitel „Wartungs- und Pflegehinweise“ aufgeführten Arbeiten müssen regelmäßig durchgeführt werden. Soweit diese Wartungsarbeiten nicht vom Benutzer selbst ausgeführt werden können, ist damit ein Fachhändler zu beauftragen.

STIHL empfiehlt Wartungsarbeiten und Reparaturen nur beim STIHL Fachhändler durchführen zu lassen. STIHL Fachhändlern werden regelmäßig Schulungen angeboten und technische Informationen zur Verfügung gestellt.

Werden diese Arbeiten versäumt oder unsachgemäß ausgeführt, können Schäden entstehen, die der Benutzer selbst zu verantworten hat. Dazu zählen unter anderem:

- Schäden am Elektromotor infolge nicht rechtzeitig oder unzureichend durchgeführter Wartung (z. B. unzureichender Reinigung der Kühlluftführung)
- Schäden durch falschen elektrischen Anschluss (Spannung, nicht ausreichend dimensionierte Zuleitungen)
- Korrosions- und andere Folgeschäden infolge unsachgemäßer Lagerung
- Schäden am Gerät infolge Verwendung von qualitativ minderwertigen Ersatzteilen

Verschleißteile

Manche Teile des Motorgerätes unterliegen auch bei bestimmungsgemäßem Gebrauch einem normalen Verschleiß und müssen je nach Art und Dauer der Nutzung rechtzeitig ersetzt werden. Dazu gehören u. a.:

- Gebläserad
- Fangsack

Wichtige Bauteile

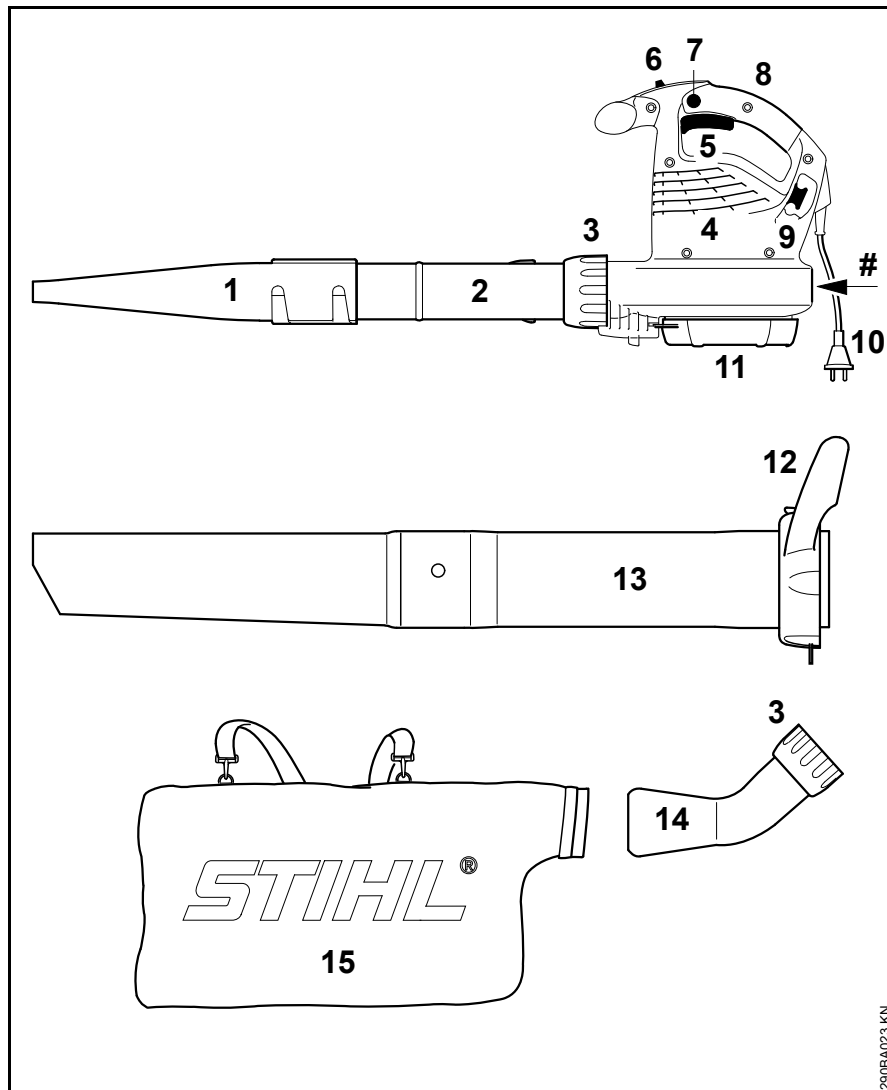

- 1 Flachdüse
- 2 Blasrohr
- 3 Überwurfmutter
- 4 Ansaugöffnungen für Kühlluft
- 5 Schalthebel (nur BGE 81, SHE 81)
- 6 Schalter (nur BGE 61, BGE 71, SHE 71)
- 7 Feststellknopf (nur BGE 81, SHE 81)
- 8 Bedienungsgriff
- 9 Haken für Zugentlastung
- 10 Netzstecker
- 11 Schutzgitter
- 12 Überwurfmutter mit Griff*
- 13 Saugrohr*
- 14 Krümmer*
- 15 Fangsack*
- # Maschinenummer

* Zubehör bei SHE, Sonderzubehör bei BGE

Technische Daten

Motor BGE 61

Ausführung 120 V

Netzanschlussdaten	120 V, 60 Hz, 9,2 A
Absicherung	15 A
Leistung	1100 W
Schutzklasse	II <input type="checkbox"/>

Ausführung 240 V

Netzanschlussdaten	240 V, 50 Hz, 4,8 A
Absicherung	10 A
Leistung	1100 W
Schutzklasse	II <input type="checkbox"/>

Motor BGE 71 / SHE 71

Ausführung 120 V

Netzanschlussdaten	120 V, 60 Hz, 9,2 A
Absicherung	15 A
Leistung	1100 W
Schutzklasse	II <input type="checkbox"/>

Ausführung 230 V

Netzanschlussdaten	230 V, 50 Hz, 4,8 A
Absicherung	10 A
Leistung	1100 W
Schutzklasse	II <input type="checkbox"/>

Ausführung 230 V - 240 V

Netzanschlussdaten	230 V - 240 V, 50 Hz, 4,8 A
Absicherung	10 A
Leistung	1100 W
Schutzklasse	II <input type="checkbox"/>

Motor BGE 81 / SHE 81

Ausführung 230 V

Netzanschlussdaten	230 V, 50 Hz, 6,1 A
Absicherung	10 A
Leistung	1400 W
Schutzklasse	II <input type="checkbox"/>

Ausführung 230 V - 240 V

Netzanschlussdaten	230 V - 240 V, 50 Hz, 6,1 A
Absicherung	10 A
Leistung	1400 W
Schutzklasse	II <input type="checkbox"/>

Maximaler Luftdurchsatz

	Blasbetrieb	Saugbetrieb
BGE 61	670 m ³ /h	---
BGE 71	670 m ³ /h	580 m ³ /h
BGE 81	750 m ³ /h	650 m ³ /h
SHE 71	670 m ³ /h	580 m ³ /h
SHE 81	750 m ³ /h	650 m ³ /h

Luftgeschwindigkeit mit Düse

	Blasbetrieb
BGE 61	66 m/s
BGE 71	66 m/s
BGE 81	76 m/s
SHE 71	66 m/s
SHE 81	76 m/s

Maße

Breite	210 mm
Höhe	334 mm
Tiefe	330 mm

Gewicht

BGE 61	3,0 kg
BGE 71	3,0 kg
BGE 81	3,3 kg
SHE 71	4,1 kg
SHE 81	4,4 kg

Schall- und Vibrationswerte

Zur Ermittlung der Schall- und Vibrationswerte wird der Betriebszustand nominelle Höchstdrehzahl berücksichtigt.

Weiterführende Angaben zur Erfüllung der Arbeitgeberrichtlinie Vibration 2002/44/EG siehe www.stihl.com/vib/.

**Dauerschalldruckpegel L_p nach
EN 50636-2-100**

	Blasbetrieb	Saugbetrieb
BGE 71	85 dB(A)	85 dB(A)
BGE 81	89 dB(A)	88 dB(A)
SHE 71	85 dB(A)	85 dB(A)
SHE 81	89 dB(A)	88 dB(A)

**Schalleistungspegel L_w nach
EN 50636-2-100**

	Blasbetrieb	Saugbetrieb
BGE 71	100 dB(A)	101 dB(A)
BGE 81	103 dB(A)	103 dB(A)
SHE 71	100 dB(A)	101 dB(A)
SHE 81	103 dB(A)	103 dB(A)

**Vibrationswert a_{hv} nach
EN 50636-2-100****Blasbetrieb**

	Handgriff rechts
BGE 71	1 m/s ²
BGE 81	4,1 m/s ²
SHE 71	1 m/s ²
SHE 81	4,1 m/s ²

Saugbetrieb

	Handgriff rechts	Handgriff links
BGE 71	0,8 m/s ²	1,2 m/s ²
BGE 81	2,6 m/s ²	5,6 m/s ²
SHE 71	0,8 m/s ²	1,2 m/s ²
SHE 81	2,6 m/s ²	5,6 m/s ²

Für den Schalldruckpegel und den Schalleistungspegel beträgt der K-Wert nach RL 2006/42/EG = 2,0 dB(A); für den Vibrationswert beträgt der K-Wert nach RL 2006/42/EG = 2,0 m/s².

REACH

REACH bezeichnet eine EG Verordnung zur Registrierung, Bewertung und Zulassung von Chemikalien.

Informationen zur Erfüllung der REACH Verordnung (EG) Nr. 1907/2006 siehe www.stihl.com/reach

Reparaturhinweise

Benutzer dieses Gerätes dürfen nur Wartungs- und Pflegearbeiten durchführen, die in dieser Gebrauchsanleitung beschrieben sind. Weitergehende Reparaturen dürfen nur Fachhändler ausführen.

STIHL empfiehlt Wartungsarbeiten und Reparaturen nur beim STIHL Fachhändler durchführen zu lassen. STIHL Fachhändlern werden regelmäßig Schulungen angeboten und technische Informationen zur Verfügung gestellt.

Bei Reparaturen nur Ersatzteile einbauen, die von STIHL für dieses Gerät zugelassen sind oder technisch gleichartige Teile. Nur hochwertige Ersatzteile verwenden. Ansonsten kann die Gefahr von Unfällen oder Schäden am Gerät bestehen.

STIHL empfiehlt STIHL Original-Ersatzteile zu verwenden.

STIHL Original-Ersatzteile erkennt man an der STIHL Ersatzteilnummer, am Schriftzug **STIHL**® und gegebenenfalls am STIHL Ersatzteilkennzeichen **ST** (auf kleinen Teilen kann das Zeichen auch allein stehen).

Entsorgung

Bei der Entsorgung die länderspezifischen Entsorgungsvorschriften beachten.

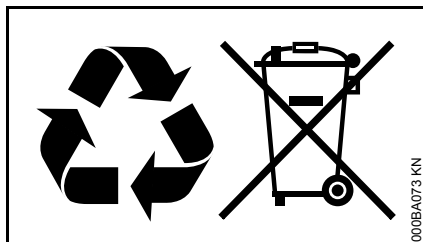

STIHL Produkte gehören nicht in den Hausmüll. STIHL Produkt, Akkumulator, Zubehör und Verpackung einer umweltfreundlichen Wiederverwertung zuführen.

Aktuelle Informationen zur Entsorgung sind beim STIHL Fachhändler erhältlich.

EU-Konformitätserklärung

ANDREAS STIHL AG & Co. KG
Badstr. 115
D-71336 Waiblingen

Deutschland

erklärt in alleiniger Verantwortung, dass

Bauart:	Elektro-Blasgerät Elektro-Saughäcksler
Fabrikmarke:	STIHL
Typ:	BGE 61 BGE 71 BGE 81 SHE 71 SHE 81

Serienidentifizierung: 4811

den einschlägigen Bestimmungen der Richtlinien 2011/65/EU, 2006/42/EG, 2000/14/EG und 2014/30/EU entspricht und in Übereinstimmung mit den jeweils zum Produktionsdatum gültigen Versionen der folgenden Normen entwickelt und gefertigt worden ist:

EN 50636-2-100, EN 55014-1,
EN 55014-2, EN 60335-1,
EN 61000-3-2, EN 61000-3-3

Zur Ermittlung des gemessenen und des garantierten Schalleistungspegels wurde nach Richtlinie 2000/14/EG, Anhang V verfahren.

Gemessener Schalleistungspegel

BGE 71:	98 dB(A)
BGE 81:	101 dB(A)
SHE 71:	98 dB(A)
SHE 81:	100 dB(A)

Garantierter Schalleistungspegel

BGE 71:	100 dB(A)
BGE 81:	103 dB(A)
SHE 71:	100 dB(A)
SHE 81:	102 dB(A)

Aufbewahrung der Technischen Unterlagen:

ANDREAS STIHL AG & Co. KG
Produktzulassung

Das Baujahr, das Herstellungsland und die Maschinennummer sind auf dem Gerät angegeben.

Waiblingen, 01.03.2017

ANDREAS STIHL AG & Co. KG

i. V.

Thomas Elsner

Leiter Produktmanagement und Services



Anschriften

STIHL Hauptverwaltung

ANDREAS STIHL AG & Co. KG
Postfach 1771
71307 Waiblingen

STIHL Vertriebsgesellschaften

DEUTSCHLAND

STIHL Vertriebszentrale AG & Co. KG
Robert-Bosch-Straße 13
64807 Dieburg
Telefon: +49 6071 3055358

ÖSTERREICH

STIHL Ges.m.b.H.
Fachmarktstraße 7
2334 Vösendorf
Telefon: +43 1 86596370

SCHWEIZ

STIHL Vertriebs AG
Isenrietstraße 4
8617 Mönchaltorf
Telefon: +41 44 9493030

TSCHECHISCHE REPUBLIK

Andreas STIHL, spol. s r.o.
Chrlická 753
664 42 Modřice

STIHL Importeure

BOSNIEN-HERZEGOWINA

UNIKOMERC d. o. o.
Bišće polje bb
88000 Mostar
Telefon: +387 36 352560
Fax: +387 36 350536

KROATIEN

UNIKOMERC - UVOZ d.o.o.

Sjedište:
Amruševa 10, 10000 Zagreb

Prodaja:
Ulica Kneza Ljudevita Posavskog 56,
10410 Velika Gorica

Telefon: +385 1 6370010
Fax: +385 1 6221569

TÜRKEI

SADAL TARIM MAKİNALARI DIŞ
TİCARET A.Ş.
Alsancak Sokak, No:10 I-6 Özel Parsel
34956 Tuzla, İstanbul
Telefon: +90 216 394 00 40
Fax: +90 216 394 00 44

Contents

Guide to Using this Manual	22
Safety Precautions and Working Techniques	22
Assembling the Blower	28
Assembling the Vacuum Shredder	28
Connecting to Power Supply	30
Switching On	31
Switching Off	32
Storing the Machine	32
Maintenance and Care	33
Minimize Wear and Avoid Damage	34
Main Parts	35
Specifications	36
Maintenance and Repairs	37
Disposal	38
EC Declaration of Conformity	38

STIHL®

This instruction manual is protected by copyright. All rights reserved, especially the rights to reproduce, translate and process with electronic systems.

Dear Customer,

Thank you for choosing a quality engineered STIHL product.

It has been built using modern production techniques and comprehensive quality assurance. Every effort has been made to ensure your satisfaction and trouble-free use of the product.

Please contact your dealer or our sales company if you have any queries concerning this product.

Your



Dr. Nikolas Stihl

Guide to Using this Manual

Pictograms

All the pictograms attached to the machine are shown and explained in this manual.

Symbols in text



WARNING

Warning where there is a risk of an accident or personal injury or serious damage to property.



NOTICE

Caution where there is a risk of damaging the machine or its individual components.

Engineering improvements

STIHL's philosophy is to continually improve all of its products. For this reason we may modify the design, engineering and appearance of our products periodically.

Therefore, some changes, modifications and improvements may not be covered in this manual.

Safety Precautions and Working Techniques



Special safety precautions must be observed when working with this power tool. The power supply is a particular source of danger.



It is important that you read the instruction manual before first use and keep it in a safe place for future reference. Non-observance of the instruction manual may result in serious or even fatal injury.



WARNING

- Minors should never be allowed to operate this machine. Watch children to be sure that they do not play with the power tool.
- This power tool may be operated only by persons who have been instructed in its use and proper handling.
- Persons who are not able to operate the power tool safely due to limited physical, sensory or mental ability may work with it only under supervision or after being instructed appropriately by a responsible person.

- Lend or rent your power tool only together with this instruction manual and only to persons who are familiar with this model and its operation.
- **Disconnect plug from wall outlet** before performing any work on the machine, e.g. cleaning, maintenance, replacing parts.

Observe all applicable local safety regulations, standards and ordinances.

When the power tool is not in use, put it in a place where it does not endanger others. Secure it against unauthorized use, disconnect the plug from the power supply.

The user is responsible for avoiding injury to third parties or damage to their property.

If you have not used this model before: Have your dealer or a trained expert show you how to operate it properly and safely.

The use of noise emitting power tools may be restricted to certain times by national or local regulations.

Before each use, check that your power tool is in good condition. Pay special attention to the power cord, mains plug and safety devices.

Do not operate your power tool if any of its components are damaged.

Do not use the power cord to pull or carry the power tool.

Do not use a pressure washer to clean your power tool. The solid jet of water may damage parts of the power tool.

Never spray water on the unit – **risk of short circuit!**

Physical Condition

To operate this power tool you must be rested, in good physical condition and mental health.

If you have any condition that might be aggravated by strenuous work, check with your doctor before operating a power tool.

Do not operate the machine if you are under the influence of any substance (alcohol, drugs) which might impair vision, dexterity or judgment.

Intended Use

The blower is designed for blow-sweeping leaves, grass, paper and similar materials, e.g. in gardens, sports stadiums, car parks and driveways.

The vacuum shredder is designed for picking up dry leaves and other lightweight, loose and non-combustible debris.

Do not blow-sweep or vacuum hazardous materials.

Do not operate your power tool indoors.

Do not use your power tool for any other purpose because of the increased risk of accidents and damage to the power tool itself. Never attempt to modify the product in any way since this may result in accidents or damage to the product.

Operating Conditions



Never work with the power tool in the rain, snow or in wet or very damp locations. Do not leave the power tool outdoors in the rain.

Clothing and Equipment

Wear proper protective clothing and equipment.



Clothing must be sturdy but allow complete freedom of movement. Wear snug-fitting clothing, an overall and jacket combination, do not wear a work coat.



Avoid any clothing, scarves, neckties, jewelry or anything that could get into the air intake. Tie up and confine long hair (e.g. with a hair net, cap, hard hat, etc.).

Wear sturdy shoes with non-slip soles.



To reduce the risk of eye injuries, wear close-fitting safety glasses in accordance with European Standard EN 166. Make sure the safety glasses are a comfortable and snug fit.

Wear hearing protection, e.g. earplugs or ear muffs.

STIHL offers a comprehensive range of personal protective clothing and equipment.

Accessories

Only use parts and accessories that are explicitly approved for this power tool by STIHL or are technically identical. If you have any questions in this respect, consult a servicing dealer. Use only high quality parts and accessories in order to avoid the risk of accidents and damage to the machine.

STIHL recommends the use of original STIHL replacement parts and accessories. They are specifically designed to match the product and meet your performance requirements.

Never attempt to modify your machine in any way since this may increase the risk of personal injury. STIHL excludes all liability for personal injury and damage to property caused while using unauthorized attachments.

Before Starting Work

Inspect the power tool.

- Trigger switch/switch lever must move easily to **STOP** or **0**
- The trigger/switch lever must be on **STOP** or **0**.
- The blower tubes must be properly assembled.

- Handles must be clean and dry, free from oil and dirt, for safe control.
- Check condition of blower wheel and blower housing – see chapter on "Using the Vacuum Attachment".

To reduce the risk of accidents, do not operate your power tool if it is not properly assembled and in good condition.

Do not operate your power tool if any of its components are damaged or not properly mounted.



Risk of injury from contact with rotating blower wheel. Always switch off the motor and disconnect the plug from the power supply before removing the intake screen, suction tube, blower tube or elbow. Wait for the blower wheel to come to a complete standstill.

A worn blower housing (cracks, nicks, chips) may result in an increased risk of injury from thrown foreign objects. If the blower housing is damaged, consult your dealer – STIHL recommends you contact a STIHL servicing dealer.

Never attempt to modify the controls or the safety devices in any way.

Electrical Connection

Reduce the risk of electric shock:

- Voltage and frequency of the power tool (see rating plate) and the voltage and frequency of your power supply must be the same.
- Check the connecting cord, plug and extension cord for damage. Never use damaged cords, couplings and plugs or connecting cords that do not comply with regulations.
- Always connect the power tool to a properly installed wall outlet.
- Check that the insulation of the power cord, extension cord, plug and coupling is in good condition.
- Never touch the mains plug, connecting cord, extension cord or electrical connections with wet hands.

Position the connecting and extension cords correctly:

- Check minimum cross section of wires (wire gauge) – see "Connecting to Power Supply".
- **To reduce the risk of stumbling**, position and mark the connecting cord so that it cannot be damaged or endanger others.
- Using unsuitable extension cords can be dangerous. Use only extension cords approved for outdoor use which are labeled as such and have the appropriate wire gauge.

- The plug and coupling of the extension cord must be water-proof and must never be immersed in water.
- Do not chafe on edges, pointed or sharp objects
- Do not squeeze through gaps in doors or windows
- If cords are twisted – unplug the power tool and straighten them out
- Always unwind the extension cord completely from the cable drum to reduce the risk of fire from overheating.

Holding and Controlling the Power Tool

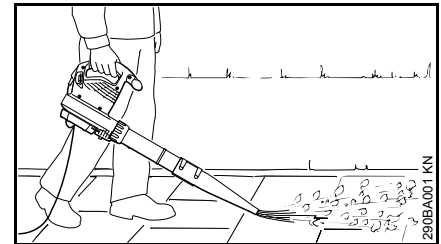

Your blower is designed for one-handed operation. It can be carried by the control handle in either the right or left hand.

Always hold the power tool firmly in your hand.



To reduce the risk of injury, operate the unit only with a properly mounted blower tube.

The round nozzle is particularly suitable for use on uneven surfaces (e.g. fields and lawns).

The fan nozzle (either included with power tool or available as special accessory) produces a broad and powerful airstream at ground level. It can be aimed and controlled very accurately. This nozzle is highly effective for blow-sweeping sawdust, leaves, grass cuttings, etc. on flat surfaces.

Using the Vacuum Attachment

For specific assembling instructions, see appropriate chapter in this manual.



Your vacuum shredder is designed for two-handed operation. Hold and operate the power tool with your right hand on the control handle and your left hand on the assist handle (union nut).

Wear the catcher bag shoulder strap over your right shoulder, not across your chest. This enables you to quickly remove the power tool and catcher bag in an emergency.

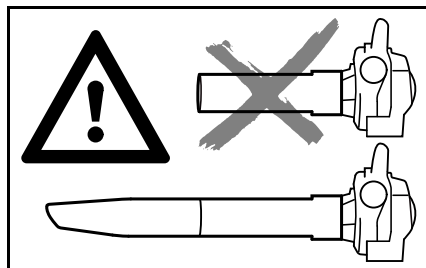

To reduce the risk of injury, operate your power tool only with a properly mounted suction tube and closed catcher bag.



To reduce the risk of personal injury from fire, never attempt to pick up hot or burning substances (e.g. smoldering ashes, glowing cigarettes).



To reduce the risk of fatal injury from fire or explosion, never attempt to pick up combustible fluids (e.g. gasoline) or materials soaked in combustible fluids.



NOTICE

Vacuuming abrasive material (such as grit, stone chips, etc.) causes the blower wheel and blower housing to wear at a rapid rate. This results in a considerable loss of suction power. In such a case

you should contact your dealer. STIHL recommends an authorized STIHL servicing dealer.

Take particular care when vacuuming wet leaves since they may block the blower wheel and elbow.

To clear a blockage in the machine:

- Switch off the motor and disconnect the plug from the power supply.
- Remove the elbow and suction tube – see "Assembling the Shredder Vacuum".
- Clean the elbow and blower housing.

During Operation



If the power cord is damaged, immediately disconnect the plug from the power supply to avoid the risk of electrocution.

Avoid damage to the power supply cord. Do not drive over it, pinch or tug it.

Never jerk the connecting cord to disconnect it from the wall outlet. To unplug, grasp the plug, not the cord.

Be sure your hands are dry before touching the plug or power cord.

In case of imminent danger or in an emergency, move the switch lever/trigger switch to **STOP** or **0**.

Your power tool is designed to be operated by one person only. Do not allow other persons in the work area.

Keep bystanders, especially children, and animals away from the work area.

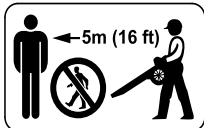

To reduce the risk of injury from thrown objects, do not allow any other persons within a radius of 5 meters of your own position.

To reduce the risk of damage to property, also maintain this distance from other objects (vehicles, windows).

Do not direct the air blast towards bystanders or animals since the air flow can blow small objects at great speed.

When blow-sweeping and vacuum shredding (in open ground and gardens), watch out for small animals to avoid harming them.

Never leave a running machine unattended.

Walk slowly forwards as you work – observe the nozzle outlet at all times – do not walk backwards – **risk of stumbling**.

Keep the connecting cord behind the power tool at all times – do not walk backwards – **risk of stumbling**.

Hold your power tool in a normal, relaxed working position. Make sure you always have good balance and secure footing.

Take care in slippery conditions – on slopes and uneven ground.

Watch out for obstacles: Be careful of refuse, tree stumps, roots and ditches which could **cause you to trip or stumble**.

Never work on a ladder or any other insecure support.

Be particularly alert and cautious when wearing hearing protection because your ability to hear warnings (shouts, alarms, etc.) is restricted.

Work calmly and carefully – in daylight conditions and only when visibility is good. Stay alert so as not to endanger others.

To reduce the risk of accidents, take a break in good time to avoid tiredness or exhaustion.

Static electricity may build-up while blow-sweeping large quantities of very dusty material and suddenly discharge in certain unfavorable conditions (e.g. very dry work area).

If dust levels are very high, always wear a suitable respirator.

Vacuuming unsuitable materials may block the blower wheel. Switch off the unit immediately and disconnect the plug from the power supply. Then clear the blockage.

Never attempt to insert objects into the blower housing through the intake screen or the nozzle. They may be expelled at very high speed by the blower – **risk of injury**.

If there is a noticeable change in running behavior (e.g. higher vibrations), stop work and rectify the cause of the problem.

If your power tool is subjected to unusually high loads for which it was not designed (e.g. heavy impact or a fall), always check that it is in good condition before continuing work – see also "Before Starting Work". Make sure the safety devices are working properly. Do

not continue operating your power tool if it is damaged. In case of doubt, consult your servicing dealer.

If the machine continues to run (does not switch off) after the trigger switch is released, disconnect the plug from the wall outlet and consult your STIHL servicing dealer. The machine has a malfunction.

Before leaving the power tool unattended: Switch it off and disconnect the plug from the power supply.

After Finishing Work

Disconnect the plug from the wall outlet.

Never jerk the connecting cord to disconnect it from the wall outlet. To unplug, grasp the plug, not the cord.

Always clean dust and dirt off the power tool – do not use any grease solvents for this purpose.

Vibrations

Prolonged use of the power tool may result in vibration-induced circulation problems in the hands (whitefinger disease).

No general recommendation can be given for the length of usage because it depends on several factors.

The period of usage is prolonged by:

- Hand protection (wearing warm gloves)
- Work breaks

The period of usage is shortened by:

- Any personal tendency to suffer from poor circulation (symptoms: frequently cold fingers, tingling sensations).
- Low outside temperatures.
- The force with which the handles are held (a tight grip restricts circulation).

Continual and regular users should monitor closely the condition of their hands and fingers. If any of the above symptoms appear (e.g. tingling sensation in fingers), seek medical advice.

Maintenance and repairs

WARNING



Before starting any work on the machine: Always disconnect the machine from the mains power supply.

- Use only high-quality spare parts. Otherwise, there may be a risk of accidents and damage to the unit. If you have any questions in this respect, consult a servicing dealer.
- To avoid risks, work on the machine (e. g. replacing a damaged power cord) may only be carried out by authorized dealers or qualified electricians.

Clean plastic parts with a cloth. Harsh detergents can damage the plastic.

Clean ventilation slots in motor housing as needed.

The machine must be serviced regularly. Do not attempt any maintenance or repair work not described in the Instruction Manual. All other work should be carried out by a servicing dealer.

STIHL recommends the use of genuine STIHL spare parts. Such parts have been optimized for the machine and the user's requirements.

STIHL recommends that maintenance and repair work be carried out only by

authorized STIHL dealers. STIHL dealers receive regular training and are supplied with technical information.

Assembling the Blower

- Disconnect the plug from the power supply.

Mounting the Blower Tube

BGE 71, BGE 81:

Your blower can be switched on only when the blower tube is properly mounted. The union nut activates a switch which closes the circuit to allow the motor to be switched on.

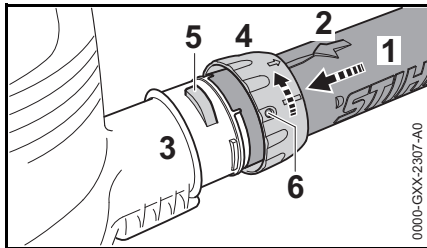

- Line up the recesses. The arrow (2) must be on the top of the blower tube (1).
- Push the blower tube (1) into the blower housing stub (3) as far as the stop.
- Push the union nut (4) over the blower housing stub (3) and turn it in the direction of the arrow until the tab (5) engages the opening (6) in the union nut.

BGE 71, BGE 81:

- You will hear the safety switch being activated.

Mounting the Nozzle

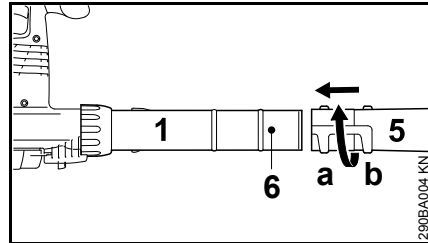

- Push the nozzle (5) onto the blower tube (1) as far as lug (6), position (a) (long) or position (b) (short), and rotate the nozzle in the direction of the arrow to it lock in position.

Removing the Blower Tube

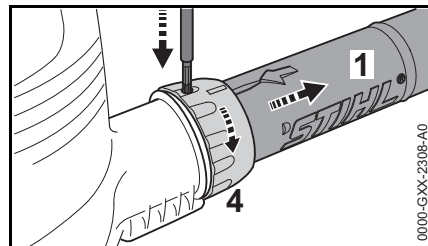

- Switch off the motor.
- Press down the lock button by inserting a suitable tool through the opening in the union nut.
- Rotate the union nut (4) in the direction of arrow as far as the stop.
- Remove the blower tube (1).

Assembling the Vacuum Shredder

Your vacuum shredder can be switched on only when the elbow and suction tube are properly mounted. The union nuts activate a switch which closes the circuit to allow the motor to be switched on.

- Disconnect the plug from the power supply.

Mounting the Elbow



WARNING

Make sure the zipper on the catcher bag is closed.

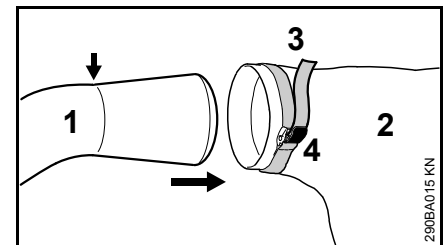

- Push the elbow (1) into the catcher bag (2) as far as the mark (smaller arrow).
- Tighten strap (3) on catcher bag and press down the buckle tab (4).

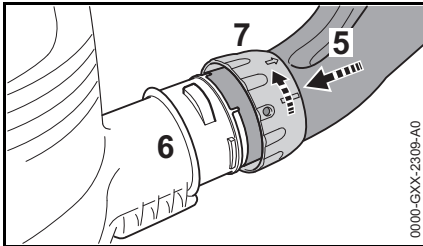

- Line up the recesses.
- Push the elbow (5) into the blower housing stub (6) as far as stop.
- Push the union nut (7) over the blower housing stub (6) and turn it in the direction of the arrow as far as the stop. You will hear the safety switch being activated.

Assembling the Suction Tube

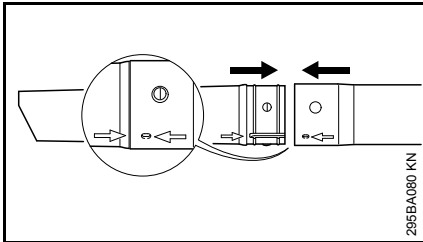

- Line up the arrows on the suction tube and extension tube. Push together and lock in position.

Mounting the Suction Tube

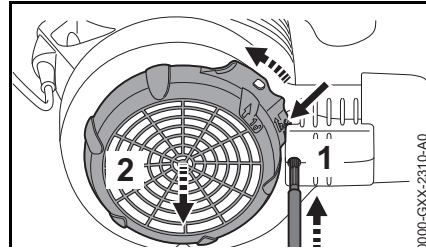

- Switch off the motor.
- Press down the lock button (1) by inserting a suitable tool through the opening.
- Push lug (arrow) against blower housing and hold it there.
- Rotate the intake screen (2) in the direction of arrow as far as the stop and lift it away.

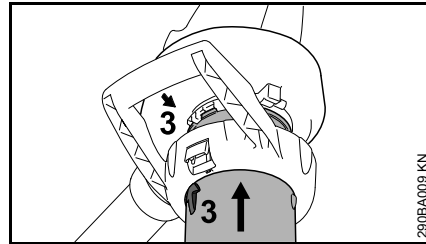

- Line up the arrows (3).
- Push the suction tube into the intake opening as far as the stop.

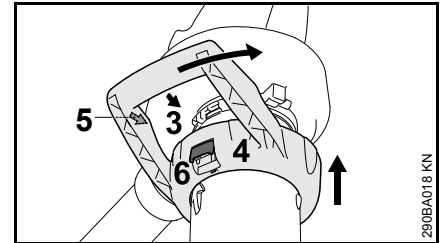

- Push the handle (4) over the intake opening.
- Line up the arrows (3 and 5).
- Rotate the handle (4) in direction of arrow until the lever (6) engages audibly on the blower housing.

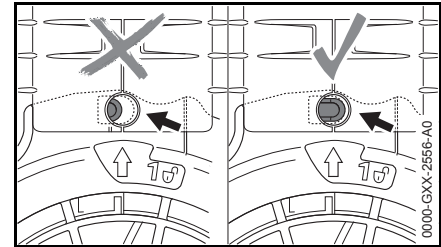

Lock button (arrow) must engage in position.

Removing the Elbow

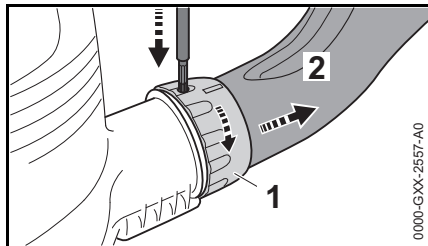

- Shut off the engine.
- Press down the lock button (1) by inserting a suitable tool through the opening.
- Rotate the union nut (1) in the direction of arrow as far as the stop.
- Remove the elbow (2).

Removing the Suction Tube

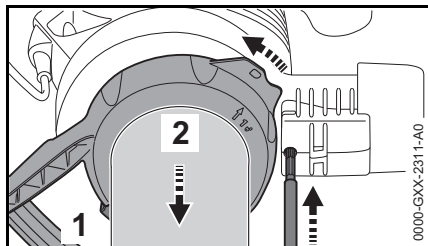

- Shut off the engine.
- Press down the lock button (1) by inserting a suitable tool through the opening.
- Depress lever (1) and rotate handle (2) in direction of arrow as far as the stop.
- Remove the handle together with the suction tube.

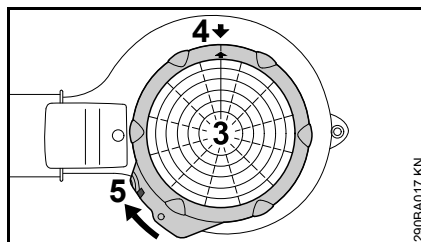

- Position the intake screen (3) on the intake opening.
- Line up the arrows (4).
- Rotate the intake screen (3) in direction of arrow until the lug (5) engages audibly on the blower housing.

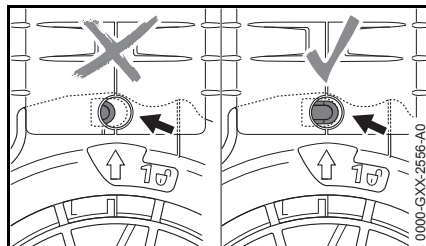

Lock button (arrow) must engage in position.

Connecting to Power Supply

The voltage and frequency of the machine (see rating plate) must match the voltage and frequency of the power connection.

The minimum fuse protection of the power connection must comply with the specifications – see "Specifications".

The machine must be connected to the power supply via an earth-leakage circuit breaker to disconnect the power supply if the differential current to earth exceeds 30 mA.

The power connection must correspond to IEC 60364 and relevant national regulations.

Extension cord

The design of the extension cord must at least fulfill the same features as the connecting cord on the machine. Observe the design marking (type designation) on the connecting cord.

The cores in the cord must have the following minimum cross-section depending on the mains voltage and cord length.

Cord length	Minimum cross-section
220 V – 240 V:	
Up to 20 m	1.5 mm ²
20 m to 50 m	2.5 mm ²
100 V – 127 V:	
Up to 10 m	AWG 14 / 2.0 mm ²
10 m to 30 m	AWG 12 / 3.5 mm ²

Strain relief (cord retainer)

The strain relief protects the appliance cord against damage.

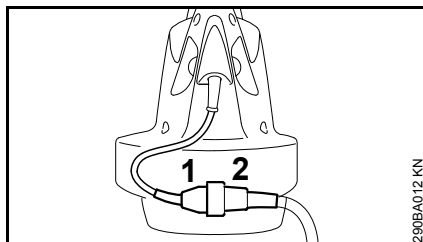

- Insert the plug (1) into the extension cord coupling (2).

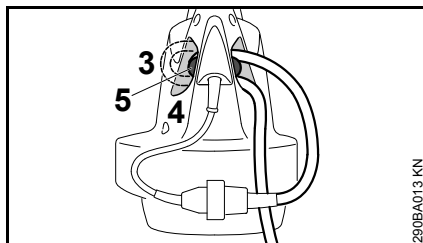

- Make a loop in the extension cord.
- Pass the loop (3) through the opening (4).
- Slip the loop over the hook (5) and pull it tight.

Connecting to Wall Outlet

Make sure your machine is switched off before you connect it to the power supply – see "Switching Off".

- Connect the extension cord plug to a properly installed wall outlet.

Switching On

- Make sure you have a secure and balanced footing.
- Hold the unit in the normal working position.

BGE 61, BGE 71, SHE 71

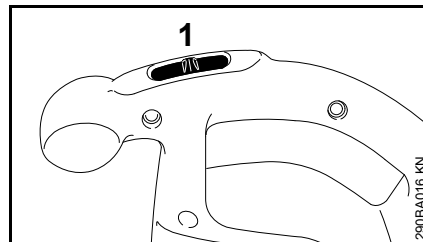

- Move switch (1) to I or II (position II depends on model).

Units with single switch setting (I):

I = full power

Units with two switch settings (I and II):

I = half power

II = full power

BGE 81, SHE 81

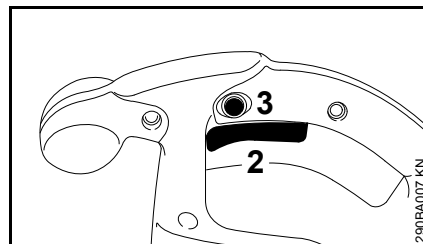

- Squeeze trigger switch (2) on control handle.

Blowing and suction power are infinitely variable.

Press in the lock button (3) to lock the trigger switch (2) in the maximum power position in the blower and vacuum modes.

Switching Off

During long work breaks – disconnect the plug from the power supply.

When the machine is not in use, shut it off so that it does not endanger others.

Secure it against unauthorized use.

BGE 61, BGE 71, SHE 71

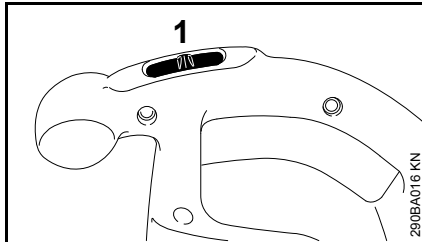

- Move the switch (1) to 0

BGE 81, SHE 81

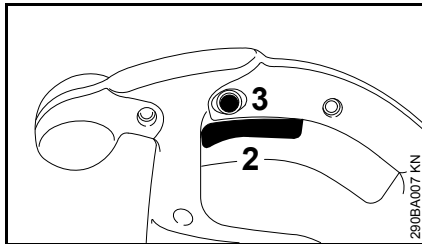

- Release trigger switch (2) on control handle.

If the lock button (3) is engaged, squeeze the trigger switch briefly and let it go.

Storing the Machine

- Thoroughly clean the machine.
- Store the machine in a dry, high or locked location, out of the reach of children and other unauthorized persons.

Maintenance and Care

The following intervals apply to normal operating conditions only. If your daily working time is longer or operating conditions are difficult (very dusty work area, etc.), shorten the specified intervals accordingly.		before starting work	after finishing work or daily	weekly	monthly	yearly	if problem	if damaged	if required
Complete machine	Visual inspection (condition)	x							
	Clean		x						
Control handle	Check operation	x							
Cooling inlets	Clean								x
Safety labels	Replace							x	

Minimize Wear and Avoid Damage

Observing the instructions in this manual helps reduce the risk of unnecessary wear and damage to the power tool.

The power tool must be operated, maintained and stored with the due care and attention described in this instruction manual.

The user is responsible for all damage caused by non-observance of the safety precautions, operating and maintenance instructions in this manual. This includes in particular:

- Alterations or modifications to the product not approved by STIHL.
- Using tools or accessories which are neither approved or suitable for the product or are of a poor quality.
- Using the product for purposes for which it was not designed.
- Using the product for sports or competitive events.
- Consequential damage caused by continuing to use the product with defective components.

Maintenance Work

All the operations described in the "Maintenance Chart" must be performed on a regular basis. If these maintenance operations cannot be performed by the owner, they should be performed by a servicing dealer.

STIHL recommends that you have servicing and repair work carried out exclusively by an authorized STIHL

servicing dealer. STIHL dealers are regularly given the opportunity to attend training courses and are supplied with the necessary technical information.

If these maintenance operations are not carried out as specified, the user assumes responsibility for any damage that may occur. Among other things, this includes:

- Damage to the motor due to neglect or deficient maintenance (e.g. not cleaning cooling air inlets).
- Damage due to incorrect electrical connection (voltage, inadequately rated connecting cords).
- Corrosion and other consequential damage resulting from improper storage.
- Damage to the product resulting from the use of poor quality replacement parts.

Parts Subject to Wear and Tear

Some parts of the power tool are subject to normal wear and tear even during regular operation in accordance with instructions and, depending on the type and duration of use, have to be replaced in good time. Among other parts, this includes:

- Fanwheel
- Catcher bag

Main Parts

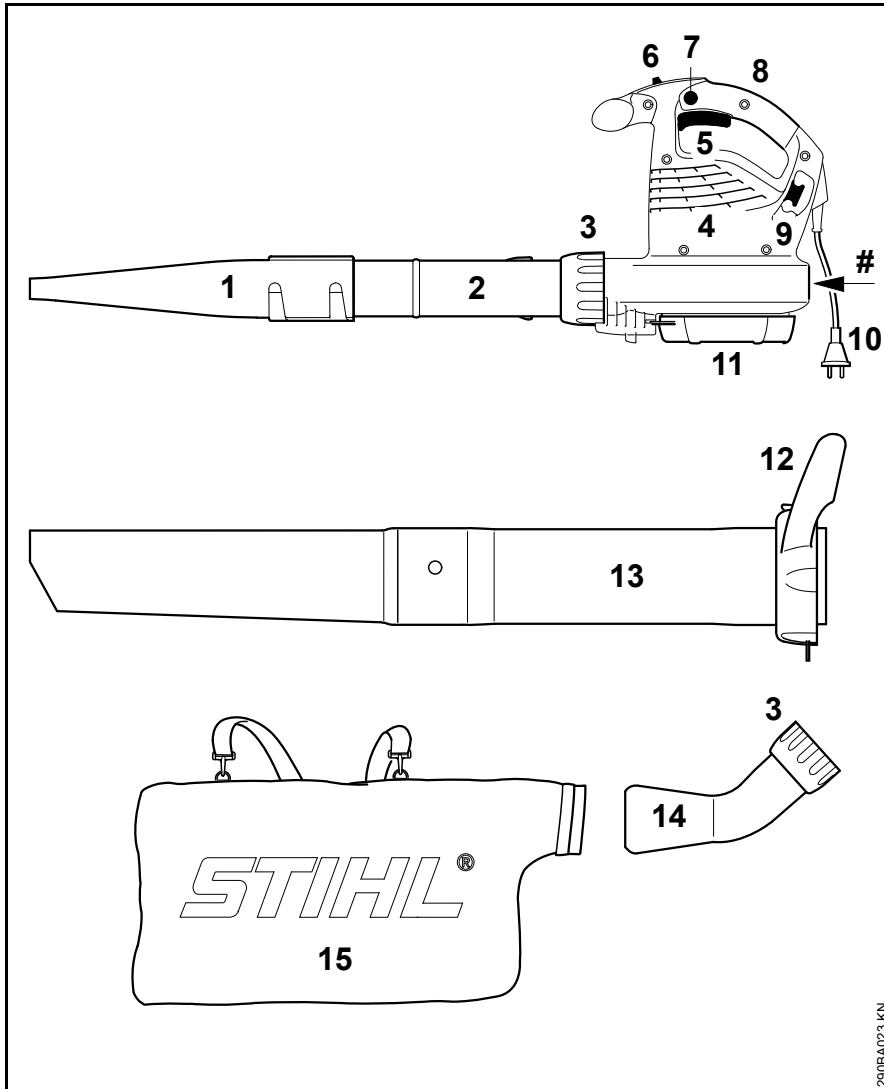

- 1 Fan nozzle
- 2 Blower tube
- 3 Union nut
- 4 Cooling inlets
- 5 Trigger (BGE 81, SHE 81 only)
- 6 Switch (BGE 61, BGE 71, SHE 71 only)
- 7 Lock button (BGE 81, SHE 81 only)
- 8 Control handle
- 9 Strain relief hook (cord retainer)
- 10 Appliance plug
- 11 Protective screen
- 12 Union nut with handle*
- 13 Suction tube*
- 14 Elbow*
- 15 Catcher bag*
- # Serial number

* Standard on SHE, special accessory for BGE

Specifications

Motor (BGE 61)

120V version

Power supply	120 V, 60 Hz, 9.2 A
Fuse	15 A
Rating	1100 W
Insulation	II <input type="checkbox"/>

240V version

Power supply	240 V, 50 Hz, 4.8 A
Fuse	10 A
Rating	1100 W
Insulation	II <input type="checkbox"/>

Motor (BGE 71 / SHE 71)

120V version

Power supply	120 V, 60 Hz, 9.2 A
Fuse	15 A
Rating	1100 W
Insulation	II <input type="checkbox"/>

230V version

Power supply	230 V, 50 Hz, 4.8 A
Fuse	10 A
Rating	1100 W
Insulation	II <input type="checkbox"/>

230V - 240V version

Power supply	230 V - 240 V, 50 Hz, 4.8 A
Fuse	10 A
Rating	1100 W
Insulation	II <input type="checkbox"/>

Motor (BGE 81 / SHE 81)

230V version

Power supply	230 V, 50 Hz, 6.1 A
Fuse	10 A
Rating	1400 W
Insulation	II <input type="checkbox"/>

230V - 240V version

Power supply	230 V - 240 V, 50 Hz, 6.1 A
Fuse	10 A
Rating	1400 W
Insulation	II <input type="checkbox"/>

Maximum air flow rate

	Blower mode	Vacuum mode
BGE 61	670 m ³ /h	- - -
BGE 71	670 m ³ /h	580 m ³ /h
BGE 81	750 m ³ /h	650 m ³ /h
SHE 71	670 m ³ /h	580 m ³ /h
SHE 81	750 m ³ /h	650 m ³ /h

Air velocity with nozzle

	Blower mode
BGE 61	66 m/s
BGE 71	66 m/s
BGE 81	76 m/s
SHE 71	66 m/s
SHE 81	76 m/s

Dimensions

Width	210 mm
Height	334 mm
Depth	330 mm

Weight

BGE 61	3.0 kg
BGE 71	3.0 kg
BGE 81	3.3 kg
SHE 71	4.1 kg
SHE 81	4.4 kg

Noise and Vibration Data

Noise and vibration data are determined on the basis of the rated maximum speed.

For further details on compliance with Vibration Directive 2002/44/EC visit www.stihl.com/vib.

Sound pressure level L_p to EN 506362100

	Blower mode	Vacuum mode
BGE 71	85 dB(A)	85 dB(A)
BGE 81	89 dB(A)	88 dB(A)
SHE 71	85 dB(A)	85 dB(A)
SHE 81	89 dB(A)	88 dB(A)

Sound power level L_w to EN 506362100

	Blower mode	Vacuum mode
BGE 71	100 dB(A)	101 dB(A)
BGE 81	103 dB(A)	103 dB(A)
SHE 71	100 dB(A)	101 dB(A)
SHE 81	103 dB(A)	103 dB(A)

Vibration level a_{hv} to EN 506362100

Blower mode

	Handle, right
BGE 71	1 m/s ²
BGE 81	4.1 m/s ²
SHE 71	1 m/s ²
SHE 81	4.1 m/s ²

Vacuum mode

	Handle, right	Handle, left
BGE 71	0.8 m/s ²	1.2 m/s ²
BGE 81	2.6 m/s ²	5.6 m/s ²
SHE 71	0.8 m/s ²	1.2 m/s ²
SHE 81	2.6 m/s ²	5.6 m/s ²

The K-factor in accordance with Directive 2006/42/EC is 2.0 dB(A) for the sound pressure level and sound power level; the K-factor in accordance with Directive 2006/42/EC is 2.0 m/s² for the vibration level.

REACH

REACH is an EC regulation and stands for the Registration, Evaluation, Authorisation and Restriction of Chemical substances.

For information on compliance with the REACH regulation (EC) No. 1907/2006 see www.stihl.com/reach.

Maintenance and Repairs

Users of this machine may only carry out the maintenance and service work described in this user manual. All other repairs must be carried out by a servicing dealer.

STIHL recommends that you have servicing and repair work carried out exclusively by an authorized STIHL servicing dealer. STIHL dealers are regularly given the opportunity to attend training courses and are supplied with the necessary technical information.

When repairing the machine, only use replacement parts which have been approved by STIHL for this power tool or are technically identical. Only use high-quality replacement parts in order to avoid the risk of accidents and damage to the machine.

STIHL recommends the use of original STIHL replacement parts.

Original STIHL parts can be identified by the STIHL part number, the **STIHL** logo and the STIHL parts symbol  (the symbol may appear alone on small parts).

Disposal

Observe all country-specific waste disposal rules and regulations.

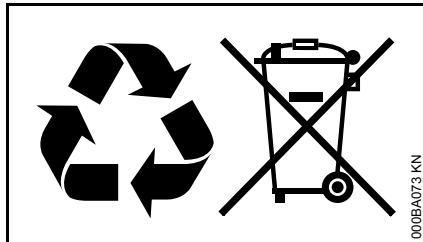

STIHL products must not be thrown in the garbage can. Take the product, accessories and packaging to an approved disposal site for environment-friendly recycling.

Contact your STIHL servicing dealer for the latest information on waste disposal.

EC Declaration of Conformity

ANDREAS STIHL AG & Co. KG
Badstr. 115
D-71336 Waiblingen

Germany

declare in exclusive responsibility that

Category: Electric blower, electric vacuum shredder
Make: STIHL
Model: BGE 61
BGE 71
BGE 81
SHE 71
SHE 81

Serial identification: 4811

conforms to the relevant provisions of Directives 2011/65/EU, 2006/42/EC, 2000/14/EU and 2014/30/EC and has been developed and manufactured in compliance with the following standards in the versions valid on the date of production:

EN 50636-2-100, EN 55014-1,
EN 55014-2, EN 60335-1,
EN 61000-3-2, EN 61000-3-3

The measured and guaranteed sound power levels were determined according to Directive 2000/14/EC, Annex V.

Measured sound power level

BGE 71: 98 dB(A)
BGE 81: 101 dB(A)
SHE 71: 98 dB(A)
SHE 81: 100 dB(A)

Guaranteed sound power level

BGE 71: 100 dB(A)
BGE 81: 103 dB(A)
SHE 71: 100 dB(A)
SHE 81: 102 dB(A)

Technical documents deposited at:

ANDREAS STIHL AG & Co. KG
Produktzulassung (Product Licensing)

The year of manufacture, country of manufacture and serial number are applied to the product.

Done at Waiblingen, 01.03.2017

ANDREAS STIHL AG & Co. KG

A handwritten signature in black ink that reads 'Thomas Elsner'.

Thomas Elsner

Director Product Management and Services



Table des matières

Indications concernant la présente Notice d'emploi	40
Prescriptions de sécurité et techniques de travail	40
Assemblage du souffleur	47
Assemblage de l'aspiro-broyeur	47
Branchement électrique	49
Mise en marche	50
Arrêt	51
Rangement	51
Instructions pour la maintenance et l'entretien	52
Conseils à suivre pour réduire l'usure et éviter les avaries	53
Principales pièces	54
Caractéristiques techniques	55
Instructions pour les réparations	56
Mise au rebut	57
Déclaration de conformité UE	57

Notice d'emploi d'origine

Imprimé sur papier blanc sans chlore
L'encre d'impression contient des huiles végétales, le papier est recyclable.

© ANDREAS STIHL AG & Co. KG, 2018
0458-290-9921-B - VA2.D18.
0000007626_003.F

STIHL®

La présente Notice d'emploi est protégée par des droits d'auteur. Tous droits réservés, en particulier tout droit de copie, de traduction et de traitement avec des systèmes électroniques quelconques.

Chère cliente, cher client,

nous vous félicitons d'avoir choisi un produit de qualité de la société STIHL.

Ce produit a été fabriqué avec les procédés les plus modernes et les méthodes de surveillance de qualité les plus évoluées. Nous mettons tout en œuvre pour que cette machine vous assure les meilleurs services, de telle sorte que vous puissiez en être parfaitement satisfait.

Pour toute question concernant cette machine, veuillez vous adresser à votre revendeur ou directement à l'importateur de votre pays.



Dr. Nikolas Stihl

Indications concernant la présente Notice d'emploi

Pictogrammes

Tous les pictogrammes appliqués sur le dispositif sont expliqués dans la présente Notice d'emploi.

Repérage des différents types de textes



AVERTISSEMENT

Avertissement contre un risque d'accident et de blessure ainsi que de graves dégâts matériels.



AVIS

Avertissement contre un risque de détérioration du dispositif ou de certains composants.

Développement technique

La philosophie de STIHL consiste à poursuivre le développement continu de toutes ses machines et de tous ses dispositifs ; c'est pourquoi nous devons nous réserver tout droit de modification de nos produits, en ce qui concerne la forme, la technique et les équipements.

On ne pourra donc en aucun cas se prévaloir des indications et illustrations de la présente Notice d'emploi à l'appui de revendications quelconques.

Prescriptions de sécurité et techniques de travail



Pour travailler avec cette machine, il faut respecter des règles de sécurité particulières. Le fonctionnement à l'électricité présente aussi des dangers particuliers.



Avant la première mise en service, lire attentivement et intégralement la présente Notice d'emploi. La conserver précieusement pour pouvoir la relire lors d'une utilisation ultérieure. Un utilisateur qui ne respecte pas les instructions de la Notice d'emploi risque de causer un accident grave, voire mortel.



AVERTISSEMENT

- Les enfants et les jeunes encore mineurs ne sont pas autorisés à travailler avec cette machine. Veiller à ce que des enfants ne jouent pas avec cette machine.
- La machine ne doit être utilisée que par des personnes qui ont reçu les instructions nécessaires pour son utilisation et sa manipulation ou peuvent fournir la preuve qu'elles sont capables de manier cette machine en toute sécurité.

- Les personnes qui ne disposent pas de toute leur intégrité physique, sensorielle ou mentale, requise pour utiliser cette machine en toute sécurité, ne doivent l'utiliser que sous la surveillance d'une personne responsable ou après avoir reçu, de cette personne responsable, toutes les instructions nécessaires.
- Ne confier la machine qu'à des personnes familiarisées avec ce modèle et sa manipulation – toujours y joindre la Notice d'emploi.
- Avant toute intervention sur cette machine, par ex. nettoyage, opération de maintenance, remplacement de pièces – **retirer la fiche de la prise de courant !**

Respecter les prescriptions de sécurité nationales spécifiques publiées par ex. par les caisses professionnelles d'assurances mutuelles, caisses de sécurité sociale, services pour la protection du travail et autres organismes compétents.

Lorsque la machine n'est pas utilisée, il faut la ranger de telle sorte qu'elle ne présente pas de risque pour d'autres personnes. Assurer la machine de telle sorte qu'elle ne puisse pas être utilisée sans autorisation. Retirer la fiche de la prise de courant.

L'utilisateur est responsable des blessures qui pourraient être infligées à d'autres personnes, de même que des dégâts matériels causés.

Avant de travailler pour la première fois avec la machine : demandez au vendeur ou à une autre personne compétente de vous montrer comment utiliser cette machine en toute sécurité.

Le cas échéant, tenir compte des prescriptions nationales et des réglementations locales qui précisent les créneaux horaires à respecter pour le travail avec des machines bruyantes.

Avant de commencer le travail, vérifier chaque fois l'appareil pour s'assurer qu'il se trouve en bon état de fonctionnement. Faire tout particulièrement attention au cordon d'alimentation électrique, à la fiche de branchement sur le secteur et aux dispositifs de sécurité.

Il est interdit d'utiliser la machine si ses composants ne sont pas tous dans un état impeccable.

Ne pas utiliser le cordon d'alimentation électrique pour tirer ou transporter la machine.

Pour le nettoyage de cette machine, ne pas utiliser un nettoyeur haute pression. Le puissant jet d'eau risquerait d'endommager certaines pièces de la machine.

Ne jamais nettoyer la machine au jet d'eau – **risque de court-circuit !**

Aptitudes personnelles

L'utilisateur de la machine doit être reposé, en bonne santé et en bonne condition physique.

Une personne à laquelle il est interdit d'effectuer des travaux fatigants – pour des questions de santé – devrait consulter un médecin et lui demander si elle peut travailler avec un dispositif à moteur.

Il est interdit de travailler avec la machine après avoir consommé de l'alcool ou de la drogue ou bien après avoir pris des médicaments qui risquent de limiter la capacité de réaction.

Utilisation conforme à la destination prévue

Le souffleur convient pour balayer les feuilles mortes, l'herbe, les papiers etc. par ex. sur les parkings, dans les jardins, dans les stades ou dans la cour d'une propriété.

L'aspiro-broyeur est conçu pour l'aspiration de feuilles mortes sèches et d'autres débris ininflammables, légers et non compactés.

Ne pas balayer ou aspirer des matières nocives.

Ne pas utiliser la machine dans des locaux fermés.

L'utilisation de cette machine pour d'autres travaux est interdite et risquerait de provoquer des accidents ou d'endommager la machine. N'apporter aucune modification à ce produit – cela aussi pourrait l'endommager ou causer des accidents.

Conditions d'utilisation



Ne pas travailler avec la machine en cas de pluie, de chute de neige ou d'orage, ni à un endroit mouillé ou dans une ambiance très humide. Ne pas laisser la machine en plein air par temps de pluie.

Vêtements et équipement

Porter des vêtements et équipements de protection réglementaires.



Les vêtements doivent être fonctionnels et garantir une liberté de mouvement totale. Porter des vêtements bien ajustés, une combinaison, mais pas une blouse de travail.



Ne porter ni châle, cravate ou bijoux, ni vêtements flottants ou bouffants qui risqueraient de pénétrer dans la prise d'air. Les personnes aux cheveux longs doivent les nouer et les assurer (foulard, casquette, casque etc.).

Porter des chaussures robustes avec semelle crantée antidérapante.

! AVERTISSEMENT



Étant donné le risque de blessure des yeux, il faut impérativement porter des lunettes de protection couvrant étroitement les yeux, conformément à la norme EN 166. Veiller à ce que les lunettes soient parfaitement ajustées.

Porter un dispositif antibruit « individuel » – par ex. des capsules protège-oreilles.

STIHL propose une gamme complète d'équipements pour la protection individuelle.

Accessoires

Monter exclusivement des pièces ou accessoires autorisés par STIHL pour cette machine ou des pièces similaires du point de vue technique. Pour toute question à ce sujet, s'adresser à un revendeur spécialisé. Utiliser exclusivement des pièces ou accessoires de haute qualité. En ne respectant pas ces prescriptions, on risquerait de causer un accident ou d'endommager la machine.

STIHL recommande d'utiliser des pièces et accessoires d'origine STIHL. Leurs caractéristiques sont optimisées tout spécialement pour ce produit, et pour satisfaire aux exigences de l'utilisateur.

N'apporter aucune modification à cette machine – cela risquerait d'en compromettre la sécurité. STIHL décline toute responsabilité pour des blessures ou des dégâts matériels occasionnés en cas d'utilisation d'équipements rapportés non autorisés.

Avant le travail

Contrôle

- L'interrupteur / le levier de commande doit pouvoir être facilement amené dans la position **STOP** ou **0**.
- L'interrupteur / le levier de commande doit se trouver en position **STOP** ou **0**.

- Le dispositif de soufflage doit être monté conformément aux prescriptions.
- Les poignées doivent être propres et sèches, sans huile ni autres salissures, pour que l'on puisse les manier en toute sécurité.
- Contrôler l'état de la turbine et du carter de turbine – voir « Utilisation du kit aspirateur ».

Il est interdit d'utiliser la machine si elle ne se trouve pas en parfait état de fonctionnement – **risque d'accident !**

Il est interdit d'utiliser la machine si ses composants ne sont pas tous dans un état impeccable.



Risque de blessure par la turbine en rotation Avant de démonter la grille de protection, le tube d'aspiration, le tube de soufflage ou le raccord coudé, il faut toujours arrêter le moteur et retirer la fiche de la prise du secteur. Attendre que la turbine soit arrêtée.

Une usure du carter de turbine (fissuration, ébréchures) peut entraîner un risque de blessure par suite de la projection de corps étrangers. En cas d'endommagement du carter de turbine, consulter le revendeur spécialisé – STIHL recommande de s'adresser au revendeur spécialisé STIHL.

N'apporter aucune modification aux dispositifs de commande et de sécurité.

Branchement électrique

Pour réduire le risque de choc électrique :

- La tension et la fréquence de la machine (voir plaque signalétique) doivent correspondre à la tension et à la fréquence du secteur.
- Contrôler si le cordon d'alimentation électrique, la fiche de branchement sur le secteur et la rallonge ne sont pas endommagés. Il est interdit d'utiliser des câbles, prises ou fiches endommagés ou des rallonges non conformes aux prescriptions.
- Brancher la machine seulement sur une prise de courant installée conformément aux prescriptions.
- Veiller à ce que l'isolement du cordon d'alimentation électrique et de la rallonge, la fiche et la prise soient dans un état impeccable.
- Ne jamais saisir la fiche, le cordon d'alimentation électrique ou la rallonge, ni les connecteurs, avec les mains mouillées.

Poser correctement le cordon d'alimentation électrique et la rallonge :

- Veiller à ce que les différents câbles aient les sections minimales requises – voir « Branchement électrique ».
- Poser le cordon d'alimentation électrique et le signaler de telle sorte qu'il ne risque pas d'être endommagé et ne présente pas de risque pour d'autres personnes – **veiller à ce que personne ne risque de trébucher !**

- L'utilisation de rallonges qui ne conviennent pas peut être dangereuse. Pour l'utilisation en plein air, prendre exclusivement des rallonges homologuées pour une telle utilisation, portant les codes et symboles pertinents, et composées de fils de section suffisante.
- Les fiches et prises des rallonges doivent être étanches et elles ne doivent en aucun cas se trouver dans l'eau.
- Veiller à ce que les câbles ne frottent pas sur des arêtes vives ou des objets pointus ou acérés.
- Ne pas les pincer dans une porte ou une fenêtre entrouverte.
- Si les câbles sont emmêlés – débrancher la fiche de la prise de courant et démêler les câbles.
- Toujours débobiner complètement le câble de l'enrouleur, pour éviter une surchauffe et un risque d'incendie.

Prise en main et utilisation

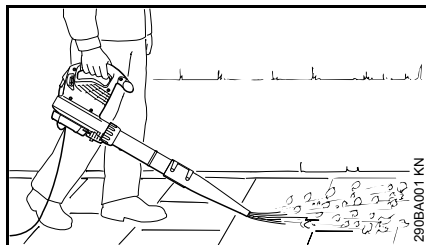

Le souffleur est conçu pour être manié d'une main. L'utilisateur peut le porter en tenant la poignée de commande de la main droite ou de la main gauche.

Toujours tenir fermement la machine.

! AVERTISSEMENT

N'utiliser la machine qu'avec le tube de soufflage intégralement monté – **risque de blessure !**

La buse ronde convient tout particulièrement pour l'utilisation sur des surfaces irrégulières (par ex. espaces verts, pelouses).

Avec la buse plate (jointe à la livraison ou livrable comme accessoire optionnel), on obtient un jet d'air plat qui peut être contrôlé avec une très grande précision ; elle convient tout particulièrement pour nettoyer des surfaces planes couvertes de sciure de bois, de feuilles mortes, d'herbe coupée etc.

Utilisation du kit aspirateur

Pour les instructions particulières à suivre au montage, voir le chapitre correspondant de la présente Notice d'emploi.

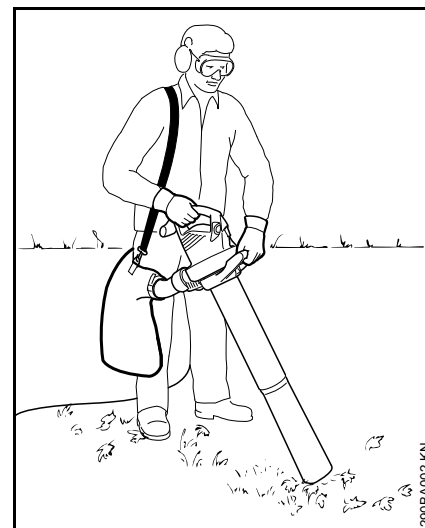

L'aspiro-broyeur est conçu pour être manié à deux mains. L'utilisateur doit tenir la poignée de commande de la main droite et la poignée de l'écrucheau de la main gauche.

Passer le harnais du sac de ramassage sur l'épaule droite – ne pas le porter en bandoulière, pour pouvoir se dégager rapidement de l'ensemble de la machine avec sac de ramassage en cas d'urgence.

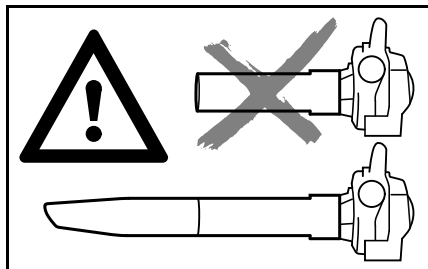

N'utiliser la machine qu'avec le tube d'aspiration intégralement monté et le sac de ramassage monté et fermé – **risque de blessure !**



Ne pas aspirer des matières très chaudes ou incandescentes (par ex. des cendres encore chaudes, des mégots incandescents) – **risque de blessure par suite d'un incendie !**



Ne jamais aspirer des liquides inflammables (par ex. du carburant) ou des matières imbibées de liquide inflammable – **risque de blessures mortelles par suite d'un incendie ou d'une explosion !**



À l'aspiration de matières abrasives (par ex. gravillons, pierres etc.), la turbine et son carter sont soumis à une très forte usure. Cette usure se traduit par une forte baisse de la puissance d'aspiration. Dans ce cas, consulter le

revendeur spécialisé. STIHL recommande de s'adresser au revendeur spécialisé STIHL.

Lorsqu'on aspire des feuilles mortes mouillées, elles risquent d'engorger la turbine et le raccord coudé.

Pour éliminer une obstruction de la machine :

- Arrêter la machine et débrancher la fiche du secteur.
- Démontez le raccord coudé et le tube d'aspiration – voir « Assemblage de l'aspiro-broyeur ».
- Nettoyer le raccord coudé et le carter de la machine.

Au cours du travail



En cas d'endommagement du cordon d'alimentation électrique, retirer immédiatement la fiche de la prise de courant – **danger de mort par électrocution !**

Ne pas endommager le cordon d'alimentation électrique en roulant dessus, en l'écrasant, en l'étirant etc.

Pour sortir la fiche de la prise de courant, ne pas tirer sur le cordon d'alimentation électrique, mais toujours saisir la fiche.

Ne toucher à la fiche de branchement sur le secteur et au cordon d'alimentation électrique qu'avec les mains sèches.

En cas d'urgence ou de danger imminent – placer le levier de commande / l'interrupteur dans la position **STOP** ou **0**.

La machine doit être maniée par une seule personne – ne pas tolérer la présence d'autres personnes dans la zone de travail.

Veiller à ce que des spectateurs éventuels, en particulier des enfants, ou des animaux restent à une distance suffisante.

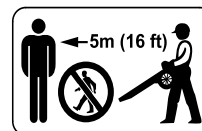

À part l'utilisateur, personne ne doit se trouver dans un rayon de 5 m de la machine en marche – **risque de blessure par des objets projetés !**

Respecter également cette distance par ex. par rapport à des véhicules garés, vitres etc. – **pour éviter de causer des dégâts matériels !**

Ne jamais souffler en direction de personnes ou d'animaux – la machine peut soulever de petits objets et les projeter à grande vitesse – **risque d'accident !**

En balayant avec le souffleur et en travaillant avec l'aspiro-broyeur (aussi bien dans la nature que dans les jardins), faire attention aux petits animaux pour ne pas les mettre en danger.

Ne jamais laisser la machine en marche sans surveillance.

Toujours travailler en avançant lentement – toujours surveiller la zone de sortie d'air du tube de soufflage – ne pas marcher à reculons, ni courir – **pour ne pas risquer de trébucher !**

Toujours mener le cordon d'alimentation électrique derrière la machine – ne pas marcher à reculons, ni courir – **pour ne pas risquer de trébucher !**

Éviter toute contorsion anormale du corps, afin de ne pas risquer de perdre l'équilibre. Toujours se tenir dans une position stable et sûre.

Faire attention sur les terrains en pente ou irréguliers – **risque de dérapage !**

Faire attention aux obstacles : souches d'arbres, racines, fossés ou objets quelconques qui pourraient se trouver sur le sol – **pour ne pas risquer de trébucher !**

Ne jamais travailler sur une échelle ou sur un échafaudage instable.

En travaillant avec des protège-oreilles, il faut faire tout particulièrement attention – parce que des bruits signalant un danger (cris, signaux sonores etc.) sont moins bien perceptibles.

Travailler calmement, de manière bien réfléchie – seulement dans de bonnes conditions de visibilité et d'éclairage. Prendre les précautions utiles pour exclure le risque de blesser d'autres personnes.

Faire des pauses à temps pour ne pas risquer d'atteindre un état de fatigue ou d'épuisement qui pourrait **entraîner un accident !**

Un soufflage soulevant de grandes quantités de poussière peut produire des charges électrostatiques qui, dans des conditions très défavorables (par ex. dans une atmosphère très sèche), risquent de se décharger brusquement.

En cas de dégagement de poussière, toujours porter un masque antipoussière.

Si l'on aspire des matières qui ne conviennent pas, la turbine risque de se bloquer. Arrêter alors immédiatement le moteur et débrancher la fiche du secteur. C'est seulement après avoir pris ces précautions que l'on peut extraire les matières qui ont causé le blocage.

N'introduire aucun objet dans le carter de turbine, à travers la grille de protection ou par la buse. La turbine pourrait projeter de tels objets à haute vitesse – **risque de blessure !**

En cas de variation sensible des caractéristiques de fonctionnement (par ex. plus fortes vibrations), interrompre le travail et éliminer les causes de ce changement.

Si la machine a été soumise à des sollicitations sortant du cadre de l'utilisation normale (par ex. si elle a été soumise à des efforts violents, en cas de choc ou de chute), avant de la remettre en marche, il faut impérativement s'assurer qu'elle se trouve en parfait état de fonctionnement – voir également « Avant le travail ». Contrôler aussi la fiabilité des dispositifs de sécurité. Il ne faut en aucun cas continuer d'utiliser la machine si elle ne se trouve pas dans l'état impeccable requis pour garantir

son fonctionnement en toute sécurité. En cas de doute, consulter le revendeur spécialisé.

Si la machine reste en marche (ne s'arrête pas) lorsqu'on n'enfoncé plus la gâchette de commande - retirer la fiche de la prise de courant et consulter un revendeur spécialisé STIHL. La machine est défectueuse.

Avant de quitter la machine : l'arrêter – retirer la fiche de la prise de courant.

Après le travail

Débrancher la fiche de la prise de courant.

Pour sortir la fiche de la prise de courant, ne pas tirer sur le cordon d'alimentation électrique, mais toujours saisir la fiche.

Enlever la poussière et les saletés déposées sur la machine – ne pas employer de produits dissolvant la graisse.

Vibrations

Au bout d'une assez longue durée d'utilisation de la machine, les vibrations peuvent provoquer une perturbation de l'irrigation sanguine des mains (« maladie des doigts blancs »).

Il n'est pas possible de fixer une durée d'utilisation valable d'une manière générale, car l'effet des vibrations dépend de plusieurs facteurs.

Les précautions suivantes permettent de prolonger la durée d'utilisation :

- garder les mains au chaud (porter des gants chauds) ;
- faire des pauses.

Les facteurs suivants raccourcissent la durée d'utilisation :

- tendance personnelle à souffrir d'une mauvaise irrigation sanguine (symptômes : doigts souvent froids, fourmillements) ;
- utilisation à de basses températures ambiantes ;
- effort exercé sur les poignées (une prise très ferme gêne l'irrigation sanguine).

Si l'on utilise régulièrement la machine pendant de longues périodes et que les symptômes indiqués ci-avant (par ex. fourmillements dans les doigts) se manifestent à plusieurs reprises, il est recommandé de se faire ausculter par un médecin.

Maintenance et réparations

AVERTISSEMENT



Avant toute intervention sur l'appareil : retirer la fiche de la prise de courant !

- Utiliser exclusivement des pièces de rechange de haute qualité. En ne respectant pas ces prescriptions, on risquerait de causer un accident ou d'endommager l'appareil. Pour toute question à ce sujet, s'adresser à un revendeur spécialisé.
- Pour éviter les risques d'accident, toutes les interventions nécessaires sur l'appareil (par ex. le remplacement d'un cordon d'alimentation électrique endommagé) doivent être effectuées exclusivement par des revendeurs spécialisés et agréés ou par des électriciens professionnels.

Nettoyer les pièces en matière synthétique avec un chiffon. Des détergents agressifs risqueraient d'endommager les pièces en matière synthétique.

Nettoyer si nécessaire les ouïes d'admission d'air de refroidissement du carter du moteur.

L'appareil doit faire l'objet d'une maintenance régulière. Effectuer exclusivement les opérations de maintenance et les réparations décrites dans la Notice d'emploi. Faire exécuter toutes les autres opérations par un revendeur spécialisé.

STIHL recommande d'utiliser des pièces de rechange d'origine STIHL. Leurs caractéristiques sont optimisées tout spécialement pour cet appareil, et pour répondre aux exigences de l'utilisateur.

STIHL recommande de faire effectuer les opérations de maintenance et les réparations exclusivement chez le revendeur spécialisé STIHL. Les revendeurs spécialisés STIHL participent régulièrement à des stages de perfectionnement et ont à leur disposition les informations techniques requises.

Assemblage du souffleur

- Débrancher la fiche de la prise de courant.

Montage du tube de soufflage

BGE 71, BGE 81 :

Le souffleur ne peut être mis en marche que si le tube de soufflage a été monté correctement. L'écrou-chapeau actionne un contacteur qui ferme le circuit électrique de mise en marche du moteur.

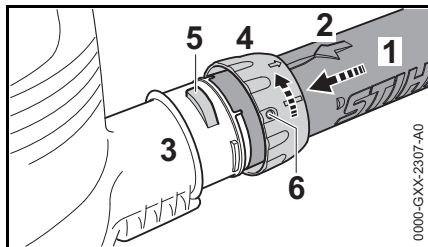

- Faire coïncider les échancrures. La flèche (2) doit se trouver sur le côté supérieur du tube de soufflage (1).
- Introduire le tube de soufflage (1) dans le raccord (3) du carter de turbine, jusqu'en butée.
- Glisser l'écrou-chapeau (4) par-dessus le raccord (3) du carter de turbine et le faire tourner dans le sens de la flèche jusqu'à ce que la languette (5) s'encliquette dans l'orifice (6) de l'écrou-chapeau.

BGE 71, BGE 81 :

- Le contacteur de sécurité est actionné avec un déclic audible.

Montage de la buse

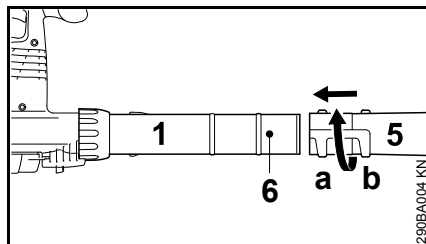

- Glisser la buse (5) sur le tube de soufflage (1) jusqu'au téton (6), dans la position (a) (plus grande longueur) ou dans la position (b) (longueur réduite) et la verrouiller.

Démontage du tube de soufflage

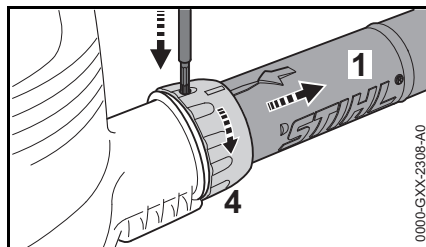

- Arrêter le moteur.
- Enfoncer la languette à l'aide d'un outil approprié, à travers l'orifice de l'écrou-chapeau.
- Tourner l'écrou-chapeau (4) dans le sens de la flèche, jusqu'en butée.
- Enlever le tube de soufflage (1).

Assemblage de l'aspiro-broyeur

L'aspiro-broyeur ne peut être mis en marche que si le raccord coudé et le tube d'aspiration ont été montés correctement. Les écrous-chapeaux actionnent un contacteur qui ferme le circuit électrique de mise en marche du moteur.

- Débrancher la fiche de la prise de courant.

Montage du raccord coudé

⚠ AVERTISSEMENT

La fermeture à glissière du sac de ramassage doit être fermée.

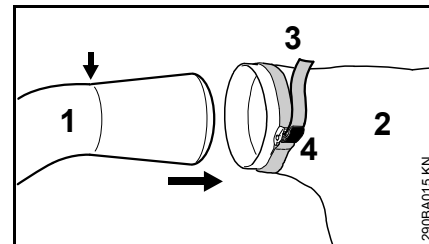

- Introduire le raccord coudé (1) dans le sac de ramassage (2), jusqu'à la marque (flèche).
- Serrer le collier (3) sur le sac de ramassage et rabattre la boucle (4).

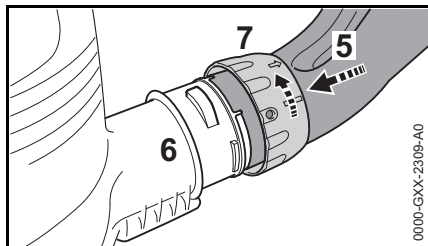

- Faire coïncider les échancrures.
- Introduire le raccord coudé (5) dans le raccord (6) du carter de turbine, jusqu'en butée.
- Glisser l'écrou-chapeau (7) par-dessus le raccord (6) du carter de turbine et le faire tourner à fond dans le sens de la flèche. Le contacteur de sécurité est actionné avec un déclic audible.

Assemblage du tube d'aspiration

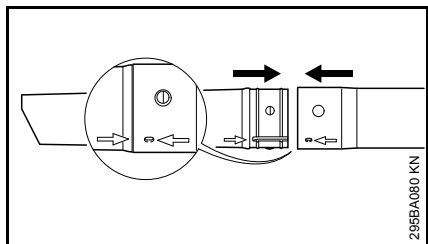

- Présenter le tube d'aspiration et la rallonge du tube d'aspiration de telle sorte que les flèches coïncident, les emboîter et les faire encliqueter.

Montage du tube d'aspiration

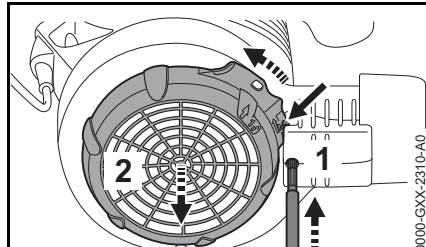

- Arrêter le moteur.
- Enfoncer l'arrêt (1) à l'aide d'un outil approprié, à travers l'orifice.
- Pousser la languette (flèche) en direction du carter de turbine et la maintenir enfoncée.
- Tourner la grille de protection (2) dans le sens de la flèche, jusqu'en butée, et l'enlever.

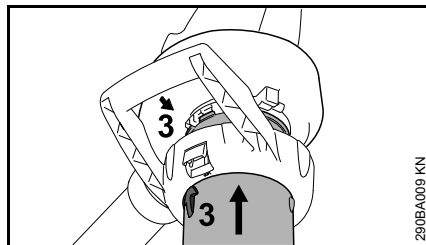

- Faire coïncider les flèches (3).
- Introduire le tube d'aspiration dans l'ouverture d'aspiration du carter de turbine, jusqu'en butée.

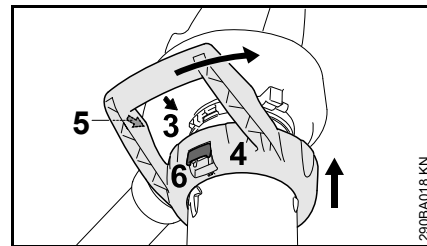

- Glisser la poignée en forme d'étrier (4) par-dessus l'ouverture d'aspiration du carter de turbine.
- Faire coïncider les flèches (3) et (5).
- Tourner la poignée en forme d'étrier (4) dans le sens de la flèche jusqu'à ce que le levier (6) s'encliquete sur le carter de turbine, avec un déclic audible.

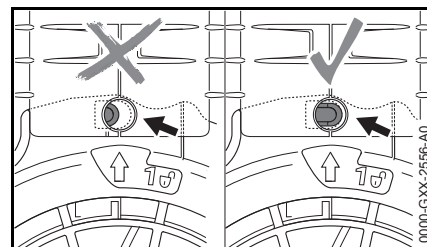

Lorsque le montage est correct, l'arrêt (flèche) n'est pas enfoncé.

Démontage du raccord coudé

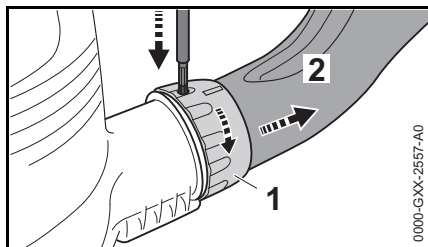

- Arrêter le moteur.
- Enfoncer l'arrêt à l'aide d'un outil approprié, à travers l'orifice.
- Tourner l'écrou-chapeau (1) dans le sens de la flèche, jusqu'en butée.
- Enlever le raccord coudé (2).

Démontage du tube d'aspiration

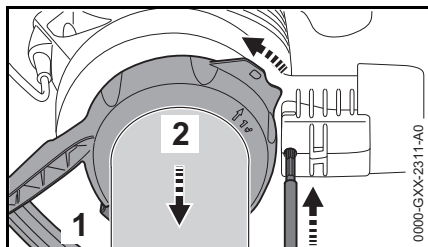

- Arrêter le moteur.
- Enfoncer l'arrêt à l'aide d'un outil approprié, à travers l'orifice.
- Actionner le levier d'encliquetage (1) et tourner la poignée en forme d'étrier (2) à fond dans le sens de la flèche.
- Enlever la poignée en forme d'étrier en bloc avec le tube d'aspiration.

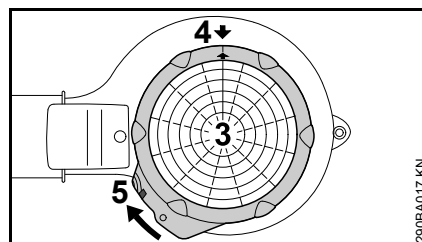

- Appliquer la grille de protection (3) sur l'ouverture d'aspiration du carter de turbine.
- Faire coïncider les flèches (4).
- Tourner la grille de protection (3) dans le sens de la flèche, jusqu'à ce que la languette (5) s'encliquette sur le carter de turbine.

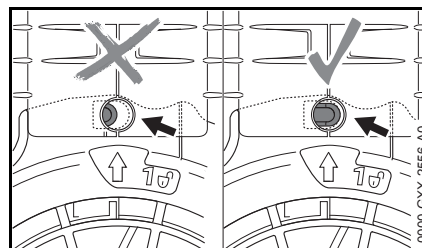

Lorsque le montage est correct, l'arrêt (flèche) n'est pas enfoncé.

Branchement électrique

La tension et la fréquence de l'appareil (voir la plaque signalétique) doivent coïncider avec la tension et la fréquence du réseau électrique.

La protection du branchement au réseau doit être exécutée conformément aux indications dans les caractéristiques techniques – voir « Caractéristiques techniques ».

L'appareil doit être branché au réseau d'alimentation électrique par le biais d'un disjoncteur différentiel à courant de fuite qui coupe l'alimentation lorsque le courant différentiel dépasse 30 mA.

Le branchement secteur doit être réalisé conformément à la norme CEI 60364 et à la réglementation nationale.

Rallonge

Les caractéristiques de la rallonge employée doivent au moins satisfaire aux mêmes exigences que le cordon d'alimentation électrique de la machine. Se référer aux marques (désignation du type) appliquées sur le cordon d'alimentation électrique.

Les fils du câble doivent avoir la section minimale indiquée en fonction de la tension du secteur et de la longueur du câble.

Longueur de câble Section minimale

220 V – 240 V :

jusqu'à 20 m	1,5 mm ²
de 20 m à 50 m	2,5 mm ²

100 V – 127 V :

jusqu'à 10 m AWG 14 / 2,0 mm²

de 10 m à 30 m AWG 12 / 3,5 mm²

Attache amortissant les efforts de traction

L'attache amortissant les efforts de traction évite l'endommagement du cordon d'alimentation électrique.

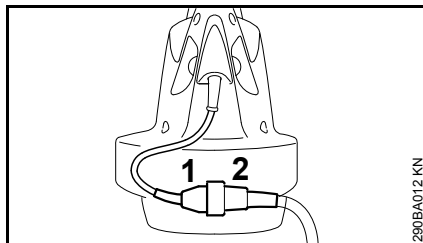

- Introduire la fiche (1) dans la prise (2) de la rallonge ;

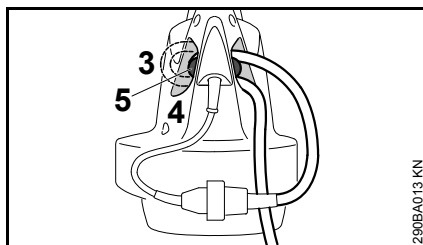

- former une boucle avec la rallonge ;
- introduire la boucle (3) dans l'orifice (4) ;
- faire passer la boucle par-dessus le crochet (5) et la resserrer.

Branchement sur la prise de courant du secteur

Avant le branchement sur la prise d'alimentation électrique, s'assurer que l'interrupteur de la machine ne se trouve pas en position de marche – voir « Arrêt ».

- Introduire la fiche de la rallonge dans une prise de courant installée conformément à la réglementation.

Mise en marche

- Se tenir dans une position stable et sûre ;
- tenir le dispositif dans la position de travail.

BGE 61, BGE 71, SHE 71

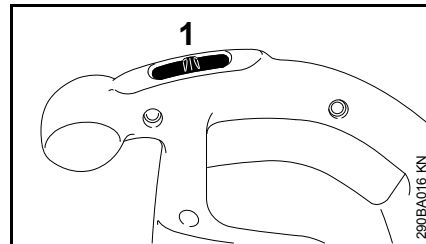

- Placer l'interrupteur (1) sur la position I ou II (position II suivant l'équipement).

Sur les dispositifs avec position de commande I :

I = pleine puissance de soufflage

Sur les dispositifs avec positions de commande I et II :

I = demi-puissance de soufflage

II = pleine puissance de soufflage

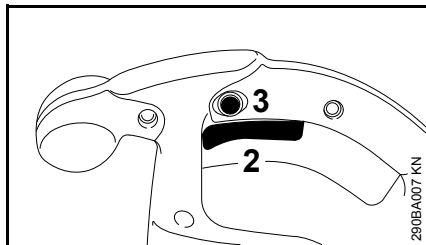
BGE 81, SHE 81

- Enfoncer le levier de commande (2) de la poignée de commande.

Cette commande permet de régler, en continu, la puissance de soufflage ou d'aspiration.

En appuyant sur le bouton de blocage (3), on peut encliqueter le levier de commande 2 dans la position qui donne la puissance maximale de soufflage ou d'aspiration.

Arrêt

Pour des pauses prolongées – débrancher la fiche de la prise de courant.

Lorsque le dispositif n'est pas utilisé, il faut le ranger de telle sorte qu'il ne présente pas de risque pour d'autres personnes.

Assurer le dispositif de telle sorte qu'il ne puisse pas être utilisé sans autorisation.

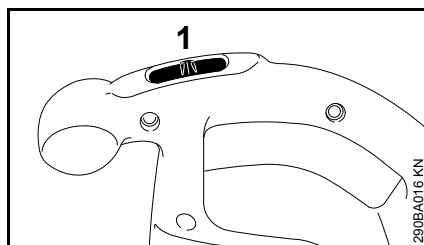
BGE 61, BGE 71, SHE 71

- Placer l'interrupteur (1) sur la position 0.

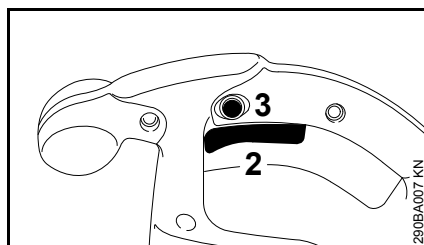
BGE 81, SHE 81

- Relâcher le levier de commande (2) de la poignée de commande.

Le bouton de blocage (3) étant encliqueté, enfoncer brièvement le levier de commande et le relâcher.

Rangement

- Nettoyer soigneusement le dispositif ;
- conserver le dispositif à un endroit sec et sûr. Le ranger de telle sorte qu'il ne puisse pas être utilisé sans autorisation (p. ex. par des enfants).

Instructions pour la maintenance et l'entretien

Les indications sont valables pour des conditions d'utilisation normales. Pour des conditions plus difficiles (ambiance très poussiéreuse etc.) et des journées de travail plus longues, il faut réduire, en conséquence, les intervalles indiqués.		avant de commencer le travail	après le travail ou une fois par jour	une fois par semaine	une fois par mois	une fois par an	en cas de panne	en cas de détérioration	au besoin
Dispositif complet	Contrôle visuel (état)	x							
	Nettoyage		x						
Poignée de commande	Contrôle du fonctionnement	x							
Orifices d'aspiration d'air de refroidissement	Nettoyage								x
Étiquettes de sécurité	Remplacement							x	

Conseils à suivre pour réduire l'usure et éviter les avaries

Le fait de respecter les prescriptions de la présente Notice d'emploi permet d'éviter une usure excessive et l'endommagement du dispositif à moteur.

Le dispositif à moteur doit être utilisé, entretenu et rangé comme décrit dans la présente Notice d'emploi.

L'utilisateur assume l'entière responsabilité de tous les dommages occasionnés par suite du non-respect des prescriptions de sécurité et des instructions données pour l'utilisation et la maintenance. Cela s'applique tout particulièrement aux points suivants :

- modifications apportées au produit sans l'autorisation de STIHL ;
- utilisation d'outils ou d'accessoires qui ne sont pas autorisés pour ce dispositif, ne conviennent pas ou sont de mauvaise qualité ;
- utilisation pour des travaux autres que ceux prévus pour ce dispositif ;
- utilisation du dispositif dans des concours ou dans des épreuves sportives ;
- avaries découlant du fait que le dispositif a été utilisé avec des pièces défectueuses.

Opérations de maintenance

Toutes les opérations énumérées au chapitre « Instructions pour la maintenance et l'entretien » doivent être

exécutées périodiquement. Dans le cas où l'utilisateur ne pourrait pas effectuer lui-même ces opérations de maintenance et d'entretien, il doit les faire exécuter par un revendeur spécialisé.

STIHL recommande de faire effectuer les opérations de maintenance et les réparations exclusivement chez le revendeur spécialisé STIHL. Les revendeurs spécialisés STIHL participent régulièrement à des stages de perfectionnement et ont à leur disposition les informations techniques requises.

Si ces opérations ne sont pas effectuées comme prescrit, cela peut entraîner des avaries dont l'utilisateur devra assumer l'entière responsabilité. Il pourrait s'ensuivre, entre autres, les dommages précisés ci-après :

- avaries du moteur électrique par suite du fait que la maintenance n'a pas été effectuée à temps ou n'a pas été intégralement effectuée (p. ex. nettoyage insuffisant des pièces de canalisation d'air de refroidissement) ;
- avaries causées par un branchement électrique incorrect (tension incorrecte, câbles d'alimentation de section insuffisante) ;
- corrosion et autres avaries subséquentes imputables au fait que le dispositif n'a pas été rangé correctement ;
- avaries et dommages subséquents survenus sur le dispositif par suite de l'utilisation de pièces de rechange de mauvaise qualité.

Pièces d'usure

Même lorsqu'on utilise le dispositif à moteur pour les travaux prévus dans sa conception, certaines pièces subissent une usure normale et elles doivent être remplacées en temps voulu, en fonction du genre d'utilisation et de la durée de fonctionnement. Il s'agit, entre autres, des pièces suivantes :

- Turbine
- Sac de ramassage

Principales pièces

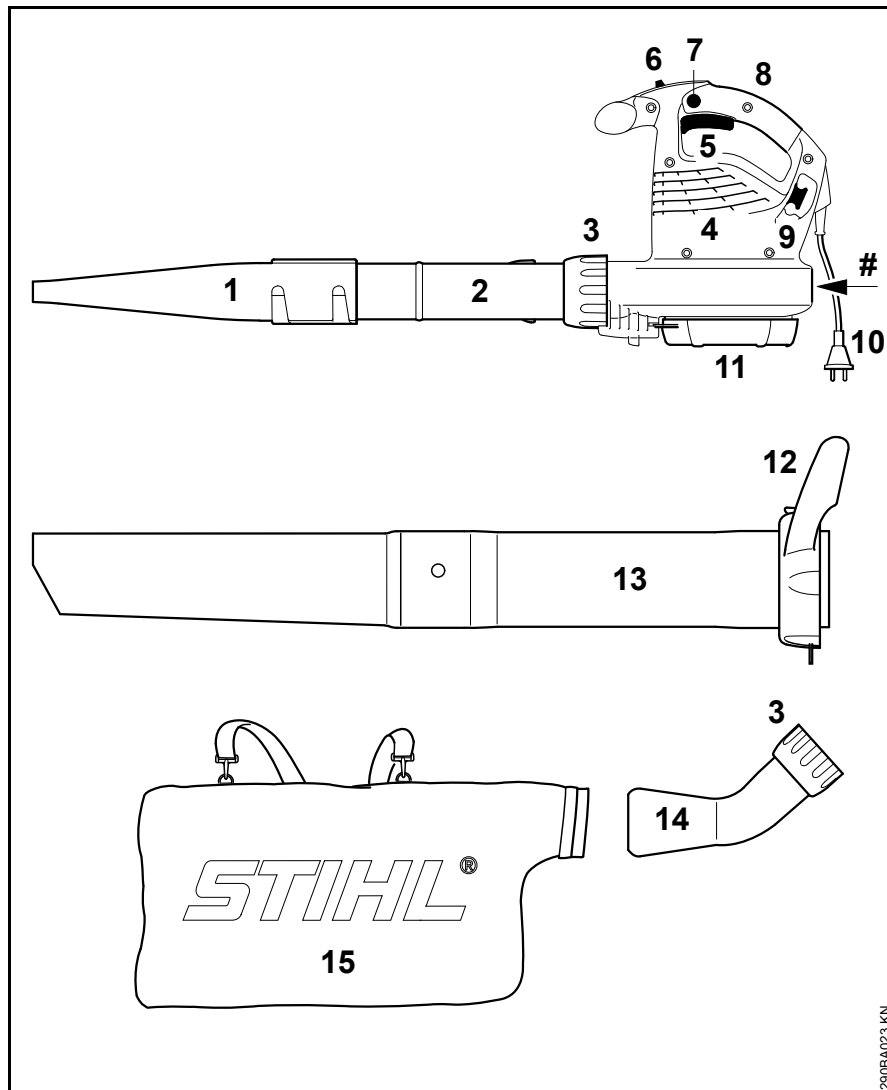

- 1 Buse plate
- 2 Tube de soufflage
- 3 Écrou-chapeau
- 4 Orifices d'aspiration d'air de refroidissement
- 5 Levier de commande (seulement BGE 81, SHE 81)
- 6 Interrupteur (seulement BGE 61, BGE 71, SHE 71)
- 7 Bouton de blocage (seulement BGE 81, SHE 81)
- 8 Poignée de commande
- 9 Crochet d'attache amortissant les efforts de traction
- 10 Fiche de branchement sur le secteur
- 11 Grille de protection
- 12 Écrou-chapeau avec poignée*
- 13 Tube d'aspiration*
- 14 Raccord coudé*
- 15 Sac de ramassage*
- # Numéro de machine

* Accessoire pour SHE, accessoire optionnel pour BGE

Caractéristiques techniques

Moteur BGE 61

Version pour 120 V

Caractéristiques de branchement sur secteur	120 V, 60 Hz, 9,2 A
Fusible	15 A
Puissance	1100 W
Classe de protection	II 

Version pour 240 V

Caractéristiques de branchement sur secteur	240 V, 50 Hz, 4,8 A
Fusible	10 A
Puissance	1100 W
Classe de protection	II 

Moteur BGE 71 / SHE 71

Version pour 120 V

Caractéristiques de branchement sur secteur	120 V, 60 Hz, 9,2 A
Fusible	15 A
Puissance	1100 W
Classe de protection	II 

Version pour 230 V

Caractéristiques de branchement sur secteur	220 V, 50 Hz, 4,8 A
Fusible	10 A
Puissance	1100 W
Classe de protection	II 

Version pour 230 V - 240 V

Caractéristiques de branchement sur secteur	230 V - 240 V, 50 Hz, 4,8 A
Fusible	10 A
Puissance	1100 W
Classe de protection	II 

Moteur BGE 81 / SHE 81

Version pour 230 V

Caractéristiques de branchement sur secteur	230 V, 50 Hz, 6,1 A
Fusible	10 A
Puissance	1400 W
Classe de protection	II 

Version pour 230 V - 240 V

Caractéristiques de branchement sur secteur	230 V - 240 V, 50 Hz, 6,1 A
Fusible	10 A
Puissance	1400 W
Classe de protection	II 

Débit volumétrique maximal

	En mode souffleur	En mode aspirateur
BGE 61	670 m ³ /h	- - -
BGE 71	670 m ³ /h	580 m ³ /h
BGE 81	750 m ³ /h	650 m ³ /h
SHE 71	670 m ³ /h	580 m ³ /h
SHE 81	750 m ³ /h	650 m ³ /h

Vitesse de l'air avec buse

	En mode souffleur
BGE 61	66 m/s
BGE 71	66 m/s
BGE 81	76 m/s
SHE 71	66 m/s
SHE 81	76 m/s

Dimensions

Largeur	210 mm
Hauteur	334 mm
Profondeur	330 mm

Poids

BGE 61	3,0 kg
BGE 71	3,0 kg
BGE 81	3,3 kg
SHE 71	4,1 kg
SHE 81	4,4 kg

Niveaux sonores et taux de vibrations

La détermination des niveaux sonores et des taux de vibrations se base sur les conditions de fonctionnement au régime maximal nominal.

Pour de plus amples renseignements sur le respect de la directive « Vibrations 2002/44/CE » concernant les employeurs, voir www.stihl.com/vib/

Niveau de pression sonore continue L_p suivant EN 50636-2-100

	En mode souffleur	En mode aspirateur
BGE 71	85 dB(A)	85 dB(A)
BGE 81	89 dB(A)	88 dB(A)
SHE 71	85 dB(A)	85 dB(A)
SHE 81	89 dB(A)	88 dB(A)

Niveau de puissance acoustique L_w suivant EN 50636-2-100

	En mode souffleur	En mode aspirateur
BGE 71	100 dB(A)	101 dB(A)
BGE 81	103 dB(A)	103 dB(A)
SHE 71	100 dB(A)	101 dB(A)
SHE 81	103 dB(A)	103 dB(A)

Taux de vibrations a_{hv} suivant EN 50636-2-100**En mode souffleur**

	Poignée droite
BGE 71	1 m/s ²
BGE 81	4,1 m/s ²
SHE 71	1 m/s ²
SHE 81	4,1 m/s ²

En mode aspirateur

	Poignée droite	Poignée gauche
BGE 71	0,8 m/s ²	1,2 m/s ²
BGE 81	2,6 m/s ²	5,6 m/s ²
SHE 71	0,8 m/s ²	1,2 m/s ²
SHE 81	2,6 m/s ²	5,6 m/s ²

Pour le niveau de pression sonore et le niveau de puissance acoustique, la valeur K selon la directive

RL 2006/42/CE est de 2,0 dB(A) ; pour le taux de vibrations, la valeur K selon la directive RL 2006/42/CE est de 2,0 m/s².

REACH

REACH (enRegistrement, Evaluation et Autorisation des substances CHimiques) est le nom d'un règlement CE qui couvre le contrôle de la fabrication, de l'importation, de la mise sur le marché et de l'utilisation des substances chimiques.

Plus plus d'informations sur le respect du règlement REACH N° (CE) 1907/2006, voir www.stihl.com/reach

Instructions pour les réparations

L'utilisateur de ce dispositif est autorisé à effectuer uniquement les opérations de maintenance et les réparations décrites dans la présente Notice d'emploi. Les réparations plus poussées ne doivent être effectuées que par le revendeur spécialisé.

STIHL recommande de faire effectuer les opérations de maintenance et les réparations exclusivement chez le revendeur spécialisé STIHL. Les revendeurs spécialisés STIHL participent régulièrement à des stages de perfectionnement et ont à leur disposition les informations techniques requises.

Pour les réparations, monter exclusivement des pièces de rechange autorisées par STIHL pour ce dispositif ou des pièces similaires du point de vue technique. Utiliser exclusivement des pièces de rechange de haute qualité. Sinon, des accidents pourraient survenir et le dispositif risquerait d'être endommagé.

STIHL recommande d'utiliser des pièces de rechange d'origine STIHL.

Les pièces de rechange d'origine STIHL sont reconnaissables à leur référence de pièce de rechange STIHL, au nom **STIHL** et, le cas échéant, au symbole d'identification des pièces de rechange STIHL  (les petites pièces ne portent parfois que ce symbole).

Mise au rebut

Pour l'élimination des déchets, respecter les prescriptions nationales spécifiques.

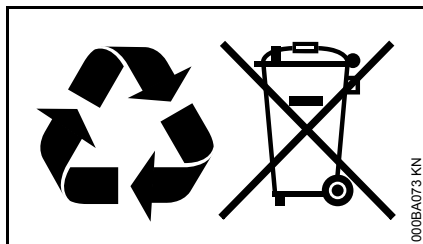

Les produits STIHL ne doivent pas être jetés à la poubelle. Le produit STIHL, la batterie, les accessoires et leur emballage doivent être mis au recyclage.

Consulter le revendeur spécialisé STIHL pour obtenir les informations d'actualité concernant l'élimination écoresponsable des déchets.

Déclaration de conformité UE

ANDREAS STIHL AG & Co. KG
Badstr. 115
D-71336 Waiblingen

Allemagne

déclare, sous sa seule responsabilité, que le produit suivant

Genre de produit : Souffleur électrique, aspirateur-broyeur électrique

Marque de fabrication : STIHL

Type : BGE 61
BGE 71
BGE 81
SHE 71
SHE 81

Numéro d'identification de série : 4811

est conforme à toutes les prescriptions applicables des directives 2011/65/UE, 2006/42/CE, 2000/14/UE et 2014/30/CE et a été développé et fabriqué conformément à la version des normes suivantes respectivement valable à la date de fabrication :

EN 50636-2-100, EN 55014-1, EN 55014-2, EN 60335-1, EN 61000-3-2, EN 61000-3-3.

Le calcul du niveau de puissance acoustique mesuré et du niveau de puissance acoustique garanti a été effectué suivant une procédure conforme à la directive 2000/14/CE, annexe V.

Niveau de puissance acoustique mesuré

BGE 71 :	98 dB(A)
BGE 81 :	101 dB(A)
SHE 71 :	98 dB(A)
SHE 81 :	100 dB(A)

Niveau de puissance acoustique garanti

BGE 71 :	100 dB(A)
BGE 81 :	103 dB(A)
SHE 71 :	100 dB(A)
SHE 81 :	102 dB(A)

Conservation des documents techniques :

ANDREAS STIHL AG & Co. KG
Produktzulassung
(Service Homologation Produits)

L'année de fabrication, le pays de fabrication et le numéro de machine sont indiqués sur la machine.

Waiblingen, le 01/03/2017

ANDREAS STIHL AG & Co. KG

Thomas Elsner

Chef de la Division Produits et Services

Índice

Notas relativas a este manual de instrucciones	59
Indicaciones relativas a la seguridad y técnica de trabajo	59
Completar el soplador	65
Completar la aspiradora trituradora	66
Conectar la máquina a la red eléctrica	68
Conectar la máquina	69
Desconectar la máquina	69
Guardar la máquina	70
Instrucciones de mantenimiento y conservación	71
Minimizar el desgaste y evitar daños	72
Componentes importantes	73
Datos técnicos	74
Indicaciones para la reparación	75
Gestión de residuos	76
Declaración de conformidad UE	76

Distinguidos clientes:

Muchas gracias por haber depositado su confianza en un producto de calidad de la empresa STIHL.

Este producto se ha confeccionado con modernos procedimientos de fabricación y amplias medidas para afianzar la calidad. Procuramos hacer todo lo posible para que usted esté satisfecho con este producto y pueda trabajar con él sin problemas.

En el caso de que tenga usted alguna pregunta sobre este producto, diríjase a su distribuidor STIHL o directamente a nuestra empresa de distribución.

Atentamente



Dr. Nikolas Stihl

STIHL®

Este manual de instrucciones está protegido por derechos de autor. Nos reservamos todos los derechos, especialmente el derecho a la reproducción, traducción y elaboración con sistemas electrónicos.

Notas relativas a este manual de instrucciones

Símbolos gráficos

Todos los símbolos gráficos existentes en la máquina están explicados en este manual de instrucciones.

Marcación de párrafos de texto

ADVERTENCIA

Advertencia de peligro de accidente y riesgo de lesiones para personas y de daños materiales graves.

INDICACIÓN

Advertencia de daños de la máquina o de los diferentes componentes.

Perfeccionamiento técnico

STIHL trabaja permanentemente en el perfeccionamiento de todas las máquinas y dispositivos; por ello, nos reservamos los derechos relativos a las modificaciones del volumen de suministro en la forma, técnica y equipamiento.

De los datos e ilustraciones de este manual de instrucciones no se pueden deducir por lo tanto derechos a reclamar.

Indicaciones relativas a la seguridad y técnica de trabajo



Será necesario tomar medidas de seguridad especiales al trabajar con esta máquina. La conexión eléctrica constituye una fuente de peligros especiales.



Antes de ponerla en servicio por primera vez, leer con atención todo el manual de instrucciones y guardarlo en un lugar seguro para posteriores consultas. La inobservancia del manual de instrucciones puede tener consecuencias mortales.

ADVERTENCIA

- A los niños o jóvenes les está prohibido trabajar con esta máquina. Vigilar a los niños para asegurarse de que no jueguen con la máquina
- Esta máquina la deberán utilizar únicamente personas instruidas en la utilización y el manejo de la misma o que aporten un certificado de que están capacitados para manejarla de forma segura

- La personas que no estén en condiciones de manejar este aparato por motivos de limitación de la capacidad física, sensorial o psíquica sólo deben trabajar con el mismo bajo tutela y siguiendo las instrucciones de una persona responsable.
- Prestar o alquilar esta máquina únicamente a personas que estén familiarizadas con este modelo y su manejo – entregarles siempre también el manual de instrucciones
- Ante cualesquiera trabajos en la máquina, p. ej. limpieza, mantenimiento, cambio de piezas – **¡desenchufarla de la red!**

Observar las normas de seguridad del país, de p. ej. las Asociaciones Profesionales del ramo, organismos sociales y autoridades competentes para asuntos de prevención de accidentes en el trabajo y otras.

Si no se utiliza la máquina, se deberá dejar de forma que no se ponga a nadie en peligro. Dejar la máquina, de manera que no lo toquen personas ajenas, desenchufarla de la red.

El usuario es el responsable de los accidentes o peligros que afecten a otras personas o sus propiedades.

Al trabajar por primera vez con esta máquina: dejar que el vendedor o un especialista le aclare cómo manejarla de forma segura.

El uso de máquinas que emitan ruidos puede estar limitado temporalmente por disposiciones nacionales o también comunales.

Antes de comenzar el trabajo, comprobar siempre la máquina en cuanto al estado reglamentario. Prestar especial atención al cable de conexión, el enchufe y los dispositivos de seguridad.

Poner la máquina en funcionamiento sólo si todos los componentes están exentos de daños.

No emplear el cable de conexión para tirar de la máquina o transportarla.

No emplear hidrolimpiadoras de alta presión para limpiar la máquina. El chorro de agua duro puede dañar piezas de la máquina.

No salpicar nunca la máquina con agua – ¡peligro de cortocircuito!

Aptitud física

Para trabajar con esta máquina, se deberá estar descansado, encontrarse bien y estar en buenas condiciones.

Quien por motivos de salud no pueda realizar esfuerzos, debería consultar a su médico la posibilidad de trabajar con una máquina a motor.

Tras haber ingerido bebidas alcohólicas, medicamentos que disminuyan la capacidad de reacción, o drogas, no se deberá trabajar con esta máquina.

Aplicación para trabajos apropiados

El soplador hace posible eliminar hojas, hierba, papel y cosas similares, p. ej. en jardines, estadios deportivos, aparcamientos o entradas.

Además, la aspiradora trituradora se ha concebido para aspirar hojas que no estén mojadas y otras barreduras ligeras, sueltas e incombustibles.

No soplar o aspirar materiales que sean perjudiciales para la salud.

No operar con la máquina en locales cerrados.

No se permite utilizar la máquina para otros fines, ya que se pueden producir accidentes o daños en la misma. No efectuar modificación alguna en este producto – ello también puede originar accidentes o daños en la máquina.

Condiciones de servicio



No trabajar con la máquina con lluvia, nieve, entornos mojados o muy húmedos ni con tormentas. No dejar la máquina expuesta a la lluvia.

Ropa y equipo

Ponerse la ropa y el equipo reglamentarios.



La ropa deberá ser apropiada y no estorbar. Llevar ropa ceñida, traje combinado, no ponerse ningún abrigo de trabajo.



No llevar ropa, bufanda, corbata ni artículos de joyería que puedan penetrar en la abertura de aspiración de aire. Recogerse el pelo largo y sujetarlo (con un pañuelo, gorra, casco, etc.).

Ponerse zapatos resistentes con suelas adherentes y a prueba de resbalamiento.

! ADVERTENCIA



Para reducir el peligro de lesiones oculares, ponerse unas gafas protectoras ceñidas según la norma EN 166. Prestar atención a que asienten correctamente las gafas protectoras.

Ponerse un protector acústico "personal" – p. ej. protectores de oídos.

STIHL ofrece una extensa gama de equipamiento de protección personal.

Accesorios

Acoplar únicamente piezas o accesorios autorizados por STIHL para esta máquina o piezas técnicamente equivalentes. Si tiene preguntas al respecto, consulte a un distribuidor especializado. Emplear sólo piezas o accesorios de gran calidad. De no hacerlo, existe el peligro de que se produzcan accidentes o daños en la máquina.

STIHL recomienda emplear piezas y accesorios originales STIHL. Las propiedades de estos armonizan óptimamente con el producto y las exigencias del usuario.

No realizar modificaciones en la máquina – ello puede ir en perjuicio de la seguridad. STIHL excluye cualquier responsabilidad ante daños personales y materiales que se produzcan al emplear equipos de acople no autorizados.

Antes del trabajo

Comprobar la máquina

- El interruptor/palanca de mando se tienen que poder poner con facilidad en **STOP** o bien **0**
- El interruptor/palanca de mando se tienen que encontrar en la posición de **STOP** o bien **0**
- El sistema de soplado tiene que estar montado preceptivamente
- Para un manejo seguro, las empuñaduras deberán estar limpias y secas, y exentas de aceite y suciedad
- Comprobar el estado de la rueda de soplador y la caja de éste – véase "Utilizar el dispositivo de aspiración"

La máquina sólo se deberá utilizar si reúne condiciones de seguridad para el trabajo – ¡**peligro de accidente!**

Poner la máquina en funcionamiento sólo si todos los componentes están exentos de daños y firmemente montados.



Peligro de lesiones por el giro de la rueda del soplador. Antes de desmontar la rejilla protectora, el tubo de aspiración, el tubo de soplado o el codo, parar siempre el motor y desenchufarla de la red. Esperar a que se pare la rueda del soplador.

El desgaste en la carcasa del soplador (fisuras, roturas) puede suponer un riesgo de lesiones debido a cuerpos extraños despedidos. En caso de daños en la carcasa del soplador, acudir a un distribuidor especializado – STIHL recomienda un distribuidor especializado STIHL.

No efectuar modificación alguna en los dispositivos de mando ni en los de seguridad.

Conexión eléctrica

Disminuir el riesgo de descarga eléctrica:

- La tensión y la frecuencia de la máquina (véase el rótulo de modelo) tienen que coincidir con las de la red.
- Comprobar el cable de conexión, el enchufe de la red y el cable de prolongación en cuanto a daños. No se admite emplear cables, acoplamientos ni enchufes que estén dañados o cables de conexión que no correspondan a las normas.
- Enchufándola sólo a una caja de enchufe que esté debidamente instalada

- El aislamiento del cable de conexión y del de prolongación, el enchufe y el acoplamiento deben estar en perfecto estado
- No asir nunca el enchufe de conexión a la red, el cable de conexión, así como las uniones por enchufe con las manos mojadas

Tender debidamente el cable de conexión y el de prolongación:

- Observar las secciones mínimas de los distintos cables – véase "Conectar la máquina a la red eléctrica"
- Tender el cable de conexión y marcarlo, de manera que no sufra daños y que nadie pueda correr peligro – ¡**peligro de tropezar!**
- El uso de cables de prolongación inapropiados pueden ser peligrosos. Emplear sólo cables de prolongación que estén homologados para su uso en el exterior y estén correspondientemente marcados así como que tengan una sección suficiente
- El enchufe y el acoplamiento del cable de prolongación tienen que ser impermeables al agua y no deberán estar dentro del agua.
- No dejar que el cable roce en cantos ni en objetos puntiagudos o de cantos vivos
- No aplastar el cable en resquicios de puertas o resquicios de ventanas

- En el caso de cables enredados – desenchufarlos y ponerlos en orden
- Desenrollar siempre los tambores de los cables por completo, a fin de evitar el riesgo de incendio por sobrecalentamiento

Sujeción y manejo de la máquina

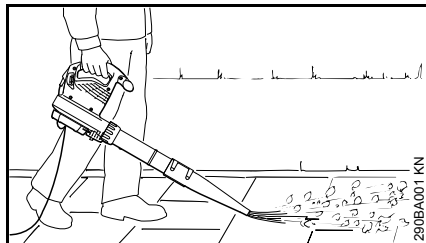

El soplador se ha concebido para manejarlo con una mano. Lo puede llevar el operario con la mano derecha o la izquierda por la empuñadura de mando.

Sujetar siempre firmemente la máquina con la mano.

! ADVERTENCIA

Trabajar con la máquina únicamente estando completamente montado el tubo de soplado – **¡riesgo de lesiones!**

La tobera redonda es especialmente apropiada para el servicio en terreno desnivelado (p. ej. prados y superficies de césped).

La tobera plana (contenida en el volumen de suministro o adquirible como accesorio opcional) genera una corriente de aire plana que se puede emplear de forma sistemática y controlada, en especial, al limpiar por

soplado superficies planas que estén cubiertas de virutas de madera, hojas, hierba cortada o similares.

Utilizar el dispositivo de aspiración

Tener en cuenta las indicaciones para el acople del correspondiente capítulo de este manual de instrucciones.

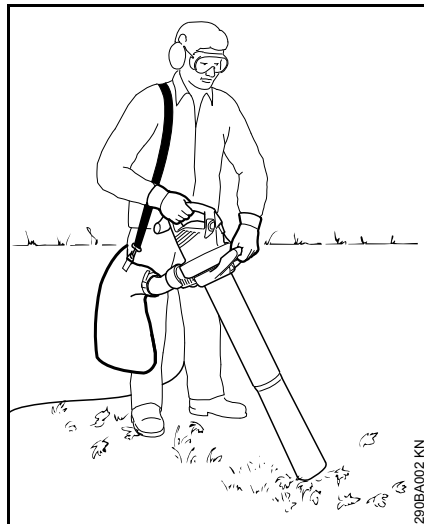

La aspiradora trituradora se ha diseñado para manejarla con dos manos. El operario la tiene que llevar con la mano derecha por la empuñadura de mando, y con la izquierda, por el asidero de la tuerca de racor.

Colgar el cinturón de porte de la bolsa colectora sobre el hombro derecho – no llevarlo en bandolera para que la máquina junto con la bolsa colectora se puedan apartar rápidamente del cuerpo en caso de emergencia.

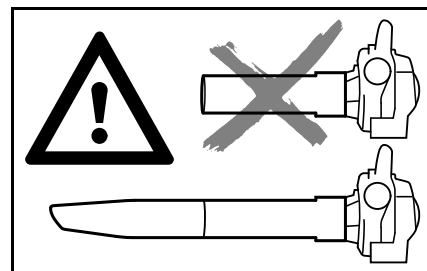

Utilizar la máquina únicamente con el tubo de aspiración completamente montado y la bolsa colectora montada y cerrada – **¡peligro de lesiones!**



No aspirar nunca materiales calientes o en combustión (p. ej., ceniza caliente, cigarrillos candentes) – **¡riesgo de lesiones por fuego!**



No aspirar nunca líquidos inflamables (p. ej. combustible) o materiales impregnados de líquidos inflamables – **¡riesgo de lesiones mortales originadas por fuego o explosión!**



INDICACIÓN

Al aspirar objetos abrasivos (como gravilla, piedras, etc.), la rueda de soplador y la carcasa de éste están expuestas a un desgaste especialmente elevado. Este desgaste se percibe por un fuerte descenso del rendimiento de aspiración. En este caso, acudir al distribuidor especializado. STIHL recomienda un distribuidor especializado STIHL.

Al aspirar hojas mojadas, pueden obstruirse el soplador o el codo.

Para eliminar obstrucciones en la máquina:

- Desconectar la máquina y desenchufarla de la red
- Desmontar el codo y el tubo de aspiración – véase "Completar la aspiradora trituradora"
- Limpiar el codo y la caja del soplador

Durante el trabajo



En caso de dañarse el cable de conexión a la red, desenchufar inmediatamente la máquina – **¡peligro de muerte por descarga eléctrica!**

No dañar el cable de conexión a la red pisándolo con vehículos, aplastándolo, tirando violentamente de él, etc.

No desenchufar la máquina de la red tirando del cable de conexión, agarrar el enchufe mismo.

Asir el enchufe y el cable de conexión únicamente con las manos secas.

En caso de peligro inminente o bien de emergencia – poner la palanca de ajuste/interruptor en **STOP** o bien **0**.

La máquina la maneja una sola persona – no permitir la presencia de otras personas en la zona de trabajo.

No dejar que se acerquen niños, animales ni espectadores.

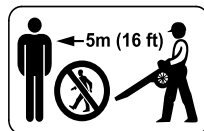

No permitir la presencia de otras personas en un círculo de 5 m – **¡peligro de lesiones!**

Mantenerse a esta distancia también respecto de objetos (vehículos, ventanas) – **¡peligro de daños materiales!**

No dirigir nunca el chorro de aire hacia otras personas o animales – la máquina puede levantar pequeños objetos y lanzarlos a gran velocidad – **¡peligro de lesiones!**

Al soplar y mientras se aspira y tritura (en terreno abierto y en jardines), prestar atención a los animales pequeños, a fin de no dañarlos.

No dejar nunca el aparato en marcha sin vigilancia.

Trabajar sólo caminando lentamente hacia delante – fijarse siempre en la zona de salida del tubo de soplado – no ir no correr hacia atrás – **¡peligro de tropezar!**

Guiar siempre el cable de conexión detrás de la máquina – no ir hacia atrás – **¡peligro de tropezar!**

Evitar posiciones corporales anómalas y mantener siempre el equilibrio. Adoptar siempre una postura estable y segura.

Tener cuidado en pendientes y en terreno irregular – **¡peligro de resbalar!**

Prestar atención a los obstáculos: inmundicia, tocones, raíces, fosos – **¡peligro de tropezar!**

No trabajar nunca sobre escaleras ni en lugares que no permitan una postura estable.

Al llevar un protector de oídos, hay que poner más atención y mayor prudencia porque está limitada la percepción de los ruidos que pueden avisar de un peligro (gritos, señales acústicas o similares).

Trabajar con tranquilidad y prudencia – sólo en buenas condiciones de luz y visibilidad. Trabajar con precaución, no poner en peligro a otras personas.

Hacer siempre oportunamente pausas en el trabajo para prevenir el cansancio y el agotamiento – **¡peligro de accidente!**

Al soplar cantidades considerables de material polvoriento, pueden producirse cargas electrostáticas que, en condiciones desfavorables (p. ej. mucha sequedad), pueden descargarse repentinamente.

En caso de generarse polvo, llevar siempre una mascarilla protectora contra el polvo.

Al aspirar material no apropiado, puede bloquearse la rueda de soplador. Desconectar inmediatamente la máquina, desenchufarla de la red. No quitar hasta entonces el material que la bloquea.

No introducir objetos por la rejilla protectora o la tobera en el interior de la caja del soplador. El soplador los puede despedir a alta velocidad – **¡peligro de lesiones!**

Si cambia perceptiblemente el comportamiento de marcha (p. ej. aumento de las vibraciones, movimiento dificultoso), interrumpir el trabajo y subsanar las causas de ese cambio.

En el caso de que la máquina haya sufrido incidencias para las que no ha sido diseñada (p. ej., golpes o caídas), se ha de verificar sin falta su funcionamiento seguro antes de seguir utilizándola – véase también "Antes de trabajar". Comprobar también la operatividad de los dispositivos de seguridad. No seguir utilizando la máquina en ningún caso si no reúne condiciones de seguridad. En caso de dudas, consultar a un distribuidor especializado.

En el caso de que la máquina siga funcionando (no se desconecte), si la palanca de mando ya no está oprimida – desenchúfela y acuda a un distribuidor especializado STIHL. La máquina está averiada.

Antes de ausentarse de la máquina: desconectarla – desenchufarla de la red.

Después de trabajar

Desenchufarlo de la caja de enchufe.

No desenchufar la máquina de la red tirando del cable de conexión, agarrar el enchufe mismo.

Limpiar el polvo y suciedad de la máquina – no emplear disolventes de grasa.

Vibraciones

La utilización prolongada de la máquina puede provocar trastornos circulatorios en las manos ("enfermedad de los dedos blancos") originados por las vibraciones.

No se puede establecer una duración general del uso, porque ésta depende de varios factores que influyen en ello.

El tiempo de uso se prolonga:

- Protegiendo las manos (guantes calientes)
- Haciendo pausas

El tiempo de uso se acorta por:

- La predisposición personal a una mala circulación sanguínea (síntomas: dedos fríos con frecuencia, hormigueo)
- Bajas temperaturas
- Magnitud de la fuerza de sujeción (la sujeción firme dificulta el riego sanguíneo)

En el caso trabajar con regularidad y durante mucho tiempo con la máquina y manifestarse repetidamente tales síntomas (p. ej. hormigueo en los dedos), se recomienda someterse a un examen médico.

Mantenimiento y reparaciones

ADVERTENCIA



Ante cualesquiera trabajos en la máquina: desenchufarla de la red.

- Emplear sólo repuestos de gran calidad. De no hacerlo, existe el peligro de que se produzcan accidentes o daños en la máquina. Si tiene preguntas al respecto, consulte a un distribuidor especializado.
- Los trabajos en la máquina (p. ej. la sustitución del cable de conexión) sólo pueden efectuarlos distribuidores autorizados o técnicos cualificados en electrotecnia, a fin de evitar peligros.

Limpiar las piezas de plástico con un paño. Los detergentes agresivos pueden dañar el plástico.

Limpiar las hendiduras de aire de refrigeración en la carcasa del motor si lo requiere su estado.

Efectuar con regularidad los trabajos de mantenimiento de la máquina. Efectuar únicamente trabajos de mantenimiento y reparaciones que estén descritos en el manual de

instrucciones. Encargar todos los demás trabajos a un distribuidor especializado.

STIHL recomienda emplear piezas de repuesto originales STIHL. Las propiedades de éstas armonizan óptimamente con el producto y las exigencias del usuario.

STIHL recomienda encargar los trabajos de mantenimiento y las reparaciones siempre a un distribuidor especializado STIHL. Los distribuidores especializados STIHL siguen periódicamente cursillos de instrucción y tienen a su disposición las informaciones técnicas.

Completar el soplador

- Desenchufarla de la red

Montar el tubo de soplado

BGE 71, BGE 81:

El soplador sólo se puede conectar si se ha montado correctamente el tubo de soplado. La tuerca de racor acciona un interruptor de seguridad que cierra el circuito de corriente para arrancar el motor.

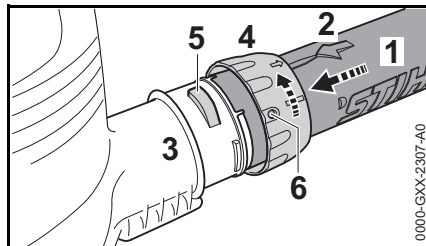

- Hacer coincidir los rebajes. La flecha (2) se tiene que encontrar en la parte superior del tubo de soplado (1)
- Insertar el tubo de soplado (1) en el racor (3) de la carcasa del soplador hasta el tope
- Calar la tuerca de racor (4) sobre el racor (3) de la carcasa del soplador y girarla en el sentido de la flecha hasta que la brida (5) encaje en la abertura (6) de la tuerca de racor

BGE 71, BGE 81:

- El interruptor de seguridad se acciona de forma audible

Montar la tobera

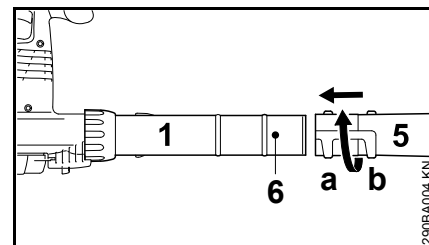

- Calar la tobera (5) a la posición (a) (larga) o la posición (b) (corta) en el tubo de soplado (1) hasta el tope y enclavarla en el sentido de la flecha

Desmontar el tubo de soplado

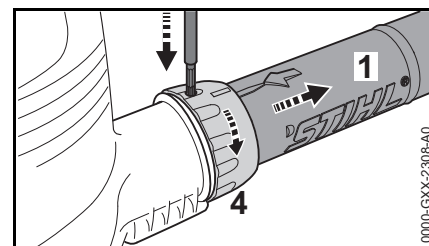

- Desconectar el motor
- Oprimir el seguro a través de la abertura de la tuerca de racor con una herramienta apropiada
- Girar la tuerca de racor (4) en el sentido de la flecha hasta el tope
- Quitar el tubo de soplado (1)

Completar la aspiradora trituradora

La aspiradora trituradora sólo se puede conectar si están correctamente montados el codo y el tubo de aspiración. Las tuercas de racor accionan un interruptor de seguridad que cierra el circuito de corriente para arrancar el motor.

- Desenchufarla de la red

Montar el codo

! ADVERTENCIA

La cremallera de la bolsa colectorora tiene que estar cerrada

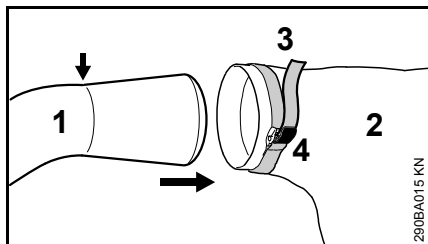

- Introducir el codo (1) en la bolsa colectorora (2) hasta la marca (flecha)
- Apretar la cinta (3) en la bolsa colectorora y oprimir la hebilla (4) hacia abajo

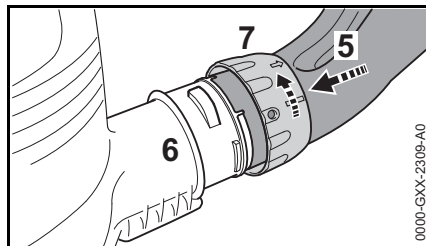

- Hacer coincidir los rebajes
- Insertar el codo (5) en el racor (6) de la carcasa del soplador hasta el tope
- Calar la tuerca de racor (7) sobre el racor (6) de la carcasa del soplador y girarla en el sentido de la flecha hasta el tope. El interruptor de seguridad se acciona de forma audible

Completar el tubo de aspiración

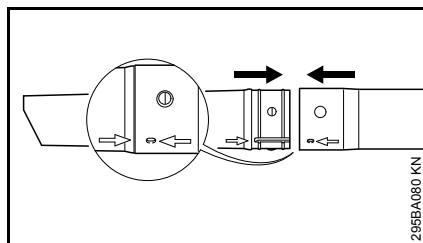

- Alinear el tubo de aspiración y la prolongación del mismo con las flechas, comprimirlos y encastrarlos

Montar el tubo de aspiración

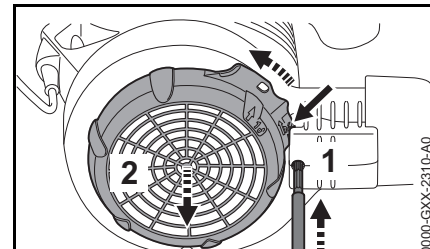

- Desconectar el motor
- Oprimir el seguro (1) a través de la abertura con una herramienta apropiada
- Presionar la brida (flecha) hacia la caja del soplador y mantenerla presionada
- Girar la rejilla protectora (2) en el sentido de la flecha hasta el tope y quitarla

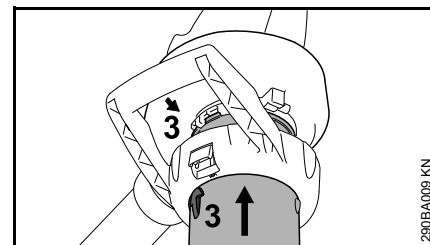

- Hacer coincidir las flechas (3)
- Insertar el tubo de aspiración en el racor de la carcasa del soplador hasta el tope

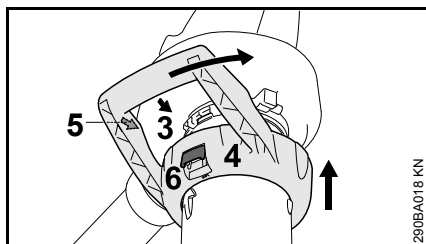

- Montar el asidero de estribo (4) sobre la abertura de aspiración de la carcasa del soplador
- Hacer coincidir las flechas (3) y (5)
- Girar el asidero de estribo (4) en el sentido de la flecha hasta que la palanca (6) encastre de forma perceptible al oído en la carcasa del soplador

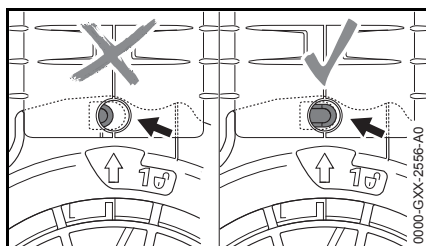

El seguro (flecha) no está oprimido si el montaje es correcto.

Desmontar el codo

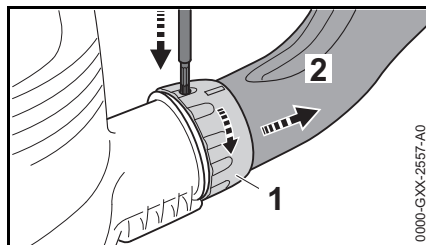

- Parar el motor
- Oprimir el seguro a través de la abertura con una herramienta apropiada
- Girar la tuerca de racor (1) en el sentido de la flecha hasta el tope
- Quitar el codo (2)

Desmontar el tubo de aspiración

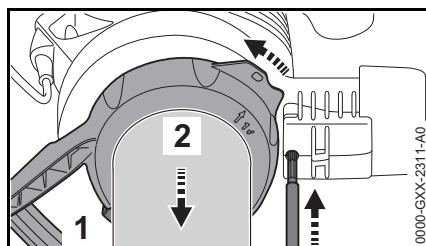

- Parar el motor
- Oprimir el seguro a través de la abertura con una herramienta apropiada

- Accionar el bloqueo de seguridad (1) y girar el asidero de estribo (2) en el sentido de la flecha hasta el tope
- Quitar el asidero de estribo junto con el tubo de aspiración

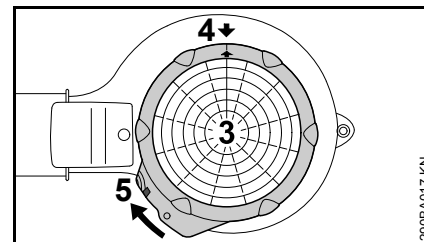

- Aplicar la rejilla protectora (3) a la abertura de aspiración de la carcasa del soplador
- Hacer coincidir las flechas (4)
- Girar la rejilla protectora (3) en el sentido de la flecha hasta que la brida (5) encastre en la carcasa del soplador

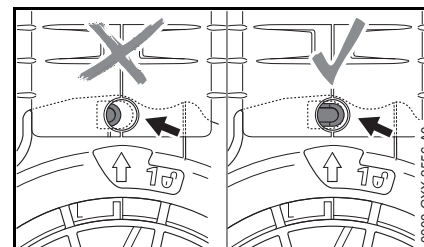

El seguro (flecha) no está oprimido si el montaje es correcto.

Conectar la máquina a la red eléctrica

La tensión y la frecuencia de la máquina (véase el rótulo de modelo) tienen que coincidir con las de la red.

La protección mínima de la conexión a la red tiene que corresponder a lo especificado en los datos técnicos – véase "Datos técnicos".

La máquina se debe conectar a la red eléctrica por medio de un interruptor de corriente de defecto que interrumpa la alimentación, cuando la corriente diferencial hacia tierra sobrepase 30 mA.

La conexión a la red tiene que corresponder a IEC 60364 así como a las prescripciones de los países.

Cable de prolongación

El cable de prolongación, por su tipo de construcción, tiene que tener al menos las mismas propiedades que el cable de conexión de la máquina. Tener en cuenta la marcación relativa al tipo de construcción (designación de modelo) en el cable de conexión.

Los hilos del cable, en función de la tensión de la red y la longitud del cable, tienen que tener la sección mínima representada.

Longitud de cable	Sección mínima
220 V – 240 V:	
hasta 20 m	1,5 mm ²
20 m hasta 50 m	2,5 mm ²

100 V – 127 V:

hasta 10 m AWG 14 / 2,0 mm²

10 m hasta 30 m AWG 12 / 3,5 mm²

Descarga de tracción

El elemento de descarga de tracción protege el cable de conexión contra daños.

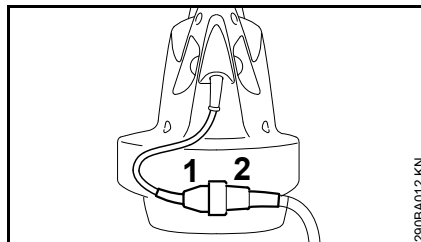

- Insertar el enchufe (1) en el acoplamiento (2) del cable de prolongación

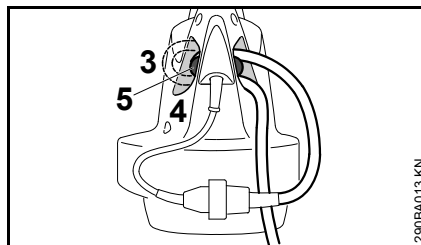

- Formar un lazo con el cable de prolongación
- Pasar el lazo (3) por la abertura (4)
- Pasar el lazo sobre el gancho (5) y apretarlo

Conexión a la caja de enchufe a la red

Antes de conectarla a la alimentación de tensión, comprobar si la máquina está desconectada – véase "Desconectar la máquina"

- Insertar el enchufe del cable de prolongación en una caja de enchufe debidamente instalada

Conectar la máquina

- Adoptar una postura segura y estable
- Mantener la máquina en la posición de trabajo

BGE 61, BGE 71, SHE 71

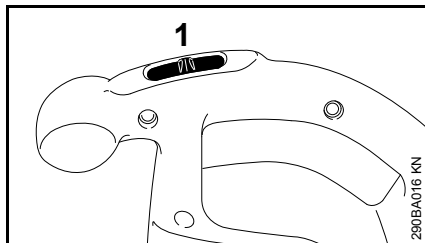

- Poner el interruptor (1) en I o II (posición II, según el equipamiento)

En máquinas con posición de mando I:

I = plena potencia de soplado

En máquinas con las posiciones de mando I y II:

I = media potencia de soplado

II = plena potencia de soplado

BGE 81, SHE 81

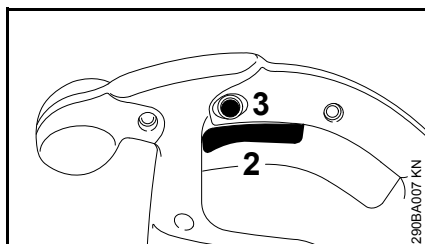

- Oprimir la palanca de mando (2) de la empuñadura de mando

La potencia de soplado y aspiración se puede regular progresivamente.

Pulsando el botón inmovilizador (3), se puede encastrar la palanca de mando (2) en el punto máximo de soplado y aspiración.

Desconectar la máquina

En pausas de cierta duración – desenchufarla.

Si ya no se utiliza la máquina, se deberá guardar de forma que no se ponga nadie en peligro.

Asegurar la máquina para que no tengan acceso a la misma personas ajenas.

BGE 61, BGE 71, SHE 71

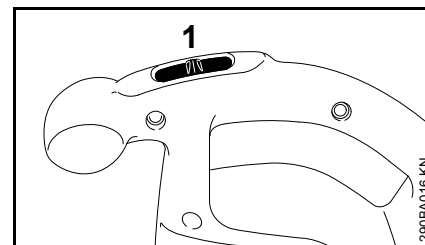

- Poner el interruptor (1) en 0

BGE 81, SHE 81

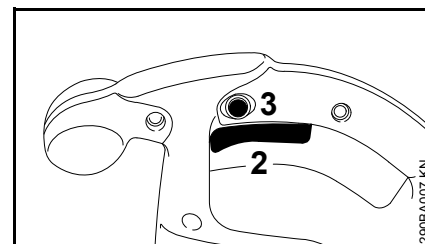

- Soltar la palanca de mando (2) en la empuñadura de mando

Estando enclavado el botón inmovilizador (3), oprimir brevemente a fondo la palanca de mando y soltarla.

Guardar la máquina

- Limpiar la máquina a fondo
- Guardar la máquina en un lugar seco y seguro. Protegerla contra el uso por personas ajenas (p. ej. por niños)

Instrucciones de mantenimiento y conservación

Estos datos se refieren a condiciones de trabajo normales. En condiciones de trabajo más dificultosas (fuerte acumulación de polvo, etc.) y trabajos diarios de mayor duración, acortar correspondientemente los intervalos indicados.		Antes de comenzar el trabajo	Tras finalizar el trabajo o diariamente	Semanalmente	Mensualmente	Anualmente	En caso de avería	En caso de daños	Si lo requiere su estado
Máquina completa	control visual (estado)	x							
	limpiar		x						
Empuñadura de mando	comprobación del funcionamiento	x							
Aberturas de aspiración para aire de refrigeración	limpiar								x
Rótulos adhesivos de seguridad	sustituir							x	

Minimizar el desgaste y evitar daños

La observancia de las instrucciones de este manual de instrucciones evita un desgaste excesivo y daños en la máquina.

El uso, mantenimiento y almacenamiento de la máquina se han de realizar con el esmero descrito en este manual de instrucciones.

Todos los daños originados por la inobservancia de las indicaciones de seguridad manejo y mantenimiento son responsabilidad del usuario mismo. Ello rige en especial para:

- Modificaciones del producto no autorizadas por STIHL
- El empleo de herramientas o accesorios que no estén autorizados para la máquina o que sean de calidad deficiente
- El empleo de la máquina para fines inapropiados
- Empleo de la máquina en actos deportivos o competiciones
- Daños derivados del uso de la máquina pese a la existencia de componentes averiados

Trabajos de mantenimiento

Todos los trabajos que figuran en el capítulo "Instrucciones de mantenimiento y conservación" se han de efectuar con regularidad. En tanto estos trabajos de mantenimiento no los pueda efectuar el usuario mismo, habrán de encargarse a un distribuidor especializado.

STIHL recomienda encargar los trabajos de mantenimiento y las reparaciones únicamente a un distribuidor especializado STIHL. Los distribuidores especializados STIHL siguen periódicamente cursos de instrucción y tienen a su disposición las Informaciones Técnicas necesarias.

De no efectuarse oportunamente estos trabajos o en caso de hacerlo indebidamente, pueden producirse daños que serán responsabilidad del usuario mismo. De ellos forman parte, entre otros:

- Daños en el electromotor como consecuencia de un mantenimiento inoportuno o insuficiente (p. ej. limpieza insuficiente de la conducción del aire de refrigeración)
- Daños por una conexión eléctrica errónea (tensión, cables de alimentación de medidas insuficientes)
- Daños por corrosión y otros daños derivados de un almacenamiento indebido
- Daños en la máquina como consecuencia del empleo de piezas de repuesto de calidad deficiente

Piezas de desgaste

Algunas piezas de la máquina están sometidas a un desgaste normal aun cuando el uso sea el apropiado y se han de sustituir oportunamente en función del tipo y la duración de su utilización. De ellas forman parte, entre otras:

- Rueda del soplador
- Bolsa colectora

Componentes importantes

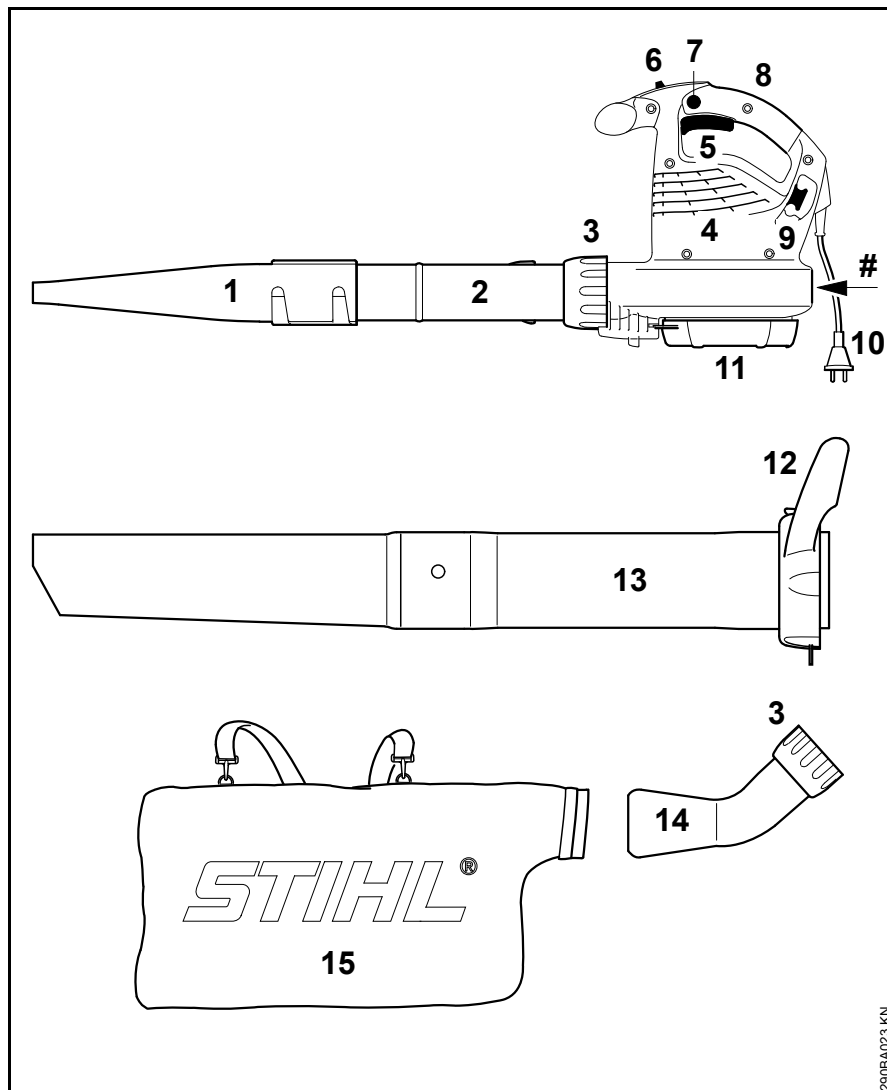

- 1 Tobera plana
- 2 Tubo de soplado
- 3 Tuerca de racor
- 4 Aberturas de aspiración para aire de refrigeración
- 5 Palanca de mando (sólo BGE 81, SHE 81)
- 6 Interruptor (sólo BGE 61, BGE 71, SHE 71)
- 7 Botón inmovilizador (sólo BGE 81, SHE 81)
- 8 Empuñadura de mando
- 9 Gancho para descarga de tracción
- 10 Enchufe de la red
- 11 Rejilla protectora
- 12 Tuerca de racor con asidero*
- 13 Tubo de aspiración*
- 14 Codo*
- 15 Bolsa colectora*
- # Número de máquina

* Accesorio en SHE, accesorio opcional en BGE

Datos técnicos

Motor BGE 61

Ejecución de 120 V

Datos de conexión a la red	120 V, 60 Hz, 9,2 A
Fusible	15 A
Potencia	1100 W
Clase de protección	II <input type="checkbox"/>

Ejecución de 240 V

Datos de conexión a la red	240 V, 50 Hz, 4,8 A
Fusible	10 A
Potencia	1100 W
Clase de protección	II <input type="checkbox"/>

Motor BGE 71 / SHE 71

Ejecución de 120 V

Datos de conexión a la red	120 V, 60 Hz, 9,2 A
Fusible	15 A
Potencia	1100 W
Clase de protección	II <input type="checkbox"/>

Ejecución de 230 V

Datos de conexión a la red	230 V, 50 Hz, 4,8 A
Fusible	10 A
Potencia	1100 W
Clase de protección	II <input type="checkbox"/>

Ejecución de 230 V – 240 V

Datos de conexión a la red	230 V – 240 V, 50 Hz, 4,8 A
Fusible	10 A
Potencia	1100 W
Clase de protección	II <input type="checkbox"/>

Motor BGE 81 / SHE 81

Ejecución de 230 V

Datos de conexión a la red	230 V, 50 Hz, 6,1 A
Fusible	10 A
Potencia	1400 W
Clase de protección	II <input type="checkbox"/>

Ejecución de 230 V – 240 V

Datos de conexión a la red	230 V – 240 V, 50 Hz, 6,1 A
Fusible	10 A
Potencia	1400 W
Clase de protección	II <input type="checkbox"/>

Paso de aire máximo

	Servicio de soplado	Servicio de aspiración
BGE 61	670 m ³ /h	- - -
BGE 71	670 m ³ /h	580 m ³ /h
BGE 81	750 m ³ /h	650 m ³ /h
SHE 71	670 m ³ /h	580 m ³ /h
SHE 81	750 m ³ /h	650 m ³ /h

Velocidad del aire con tobera

	Servicio de soplado
BGE 61	66 m/s
BGE 71	66 m/s
BGE 81	76 m/s
SHE 71	66 m/s
SHE 81	76 m/s

Medidas

Ancho	210 mm
Alto	334 mm
Hondo	330 mm

Peso

BGE 61	3,0 kg
BGE 71	3,0 kg
BGE 81	3,3 kg
SHE 71	4,1 kg
SHE 81	4,4 kg

Valores de sonido y vibraciones

Para determinar los valores de sonido y vibraciones, se tiene en cuenta el estado de funcionamiento de régimen máximo nominal.

Para más detalles relativos al cumplimiento de la pauta de la patronal sobre vibraciones 2002/44/CE, véase www.stihl.com/vib/.

Nivel de intensidad sonora continuo L_p según EN 50636-2-100

	Servicio de soplado	Servicio de aspiración
BGE 71	85 dB(A)	85 dB(A)
BGE 81	89 dB(A)	88 dB(A)
SHE 71	85 dB(A)	85 dB(A)
SHE 81	89 dB(A)	88 dB(A)

Nivel de potencia sonora L_w según EN 50636-2-100

	Servicio de soplado	Servicio de aspiración
BGE 71	100 dB(A)	101 dB(A)
BGE 81	103 dB(A)	103 dB(A)
SHE 71	100 dB(A)	101 dB(A)
SHE 81	103 dB(A)	103 dB(A)

Valor de vibraciones a_{hv} según EN 50636-2-100

Servicio de soplado

	Empuñadura derecha
BGE 71	1 m/s ²
BGE 81	4,1 m/s ²
SHE 71	1 m/s ²
SHE 81	4,1 m/s ²

Servicio de aspiración

	Empuñadura derecha	Empuñadura izquierda
BGE 71	0,8 m/s ²	1,2 m/s ²
BGE 81	2,6 m/s ²	5,6 m/s ²
SHE 71	0,8 m/s ²	1,2 m/s ²
SHE 81	2,6 m/s ²	5,6 m/s ²

Para el nivel de intensidad sonora y el nivel de potencia sonora, el factor K-según

RL 2006/42/CE es = 2,5 dB(A); para el valor de vibraciones, el factor K-según RL 2006/42/CE es = 2,0 m/s².

REACH

REACH designa una ordenanza CE para el registro, evaluación y homologación de productos químicos.

Para informaciones para cumplimentar la ordenanza REACH (CE) núm. 1907/2006, véase www.stihl.com/reach

Indicaciones para la reparación

Los usuarios de esta máquina sólo deberán realizar trabajos de mantenimiento y conservación que estén especificados en este manual de instrucciones. Las reparaciones de mayor alcance las deberán realizar únicamente distribuidores especializados.

STIHL recomienda encargar los trabajos de mantenimiento y las reparaciones siempre a un distribuidor especializado STIHL. Los distribuidores especializados STIHL siguen periódicamente cursillos de instrucción y tienen a su disposición las informaciones técnicas.

En casos de reparación, montar únicamente piezas de repuesto autorizadas por STIHL para esta máquina o piezas técnicamente equivalentes. Emplear sólo repuestos de gran calidad. De no hacerlo, existe el peligro de que se produzcan accidentes o daños en la máquina.

STIHL recomienda emplear piezas de repuesto originales STIHL.

Las piezas originales STIHL se reconocen por el número de pieza de repuesto STIHL, por el logotipo **STIHL** y, dado el caso, el anagrama de repuestos STIHL  (en piezas pequeñas, puede encontrarse este anagrama también solo).

Gestión de residuos

En la gestión de residuos, observar las normas correspondientes específicas de los países.

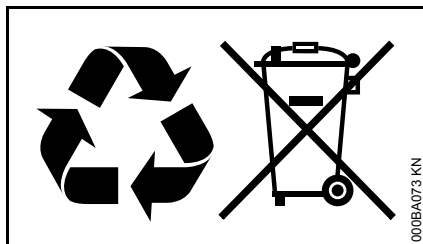

Los productos STIHL no deben echarse a la basura doméstica. Entregar el producto STIHL, el acumulador, los accesorios y el embalaje para reciclarlos de forma ecológica.

El distribuidor especializado STIHL le proporcionará informaciones actuales relativas a la gestión de residuos.

Declaración de conformidad UE

ANDREAS STIHL AG & Co. KG
Badstr. 115
D-71336 Waiblingen

Alemania

comunica bajo su exclusiva responsabilidad, que

Tipo: Soplador eléctrico
aspiradora trituradora eléctrica

Marca de fábrica: STIHL

Modelo: BGE 61
BGE 71
BGE 81
SHE 71
SHE 81

Identificación de serie: 4811

corresponde a las prescripciones habituales de las directrices 2011/65/CE, 2006/42/CE, 2000/14/CE y 2014/30/UE, y que se ha desarrollado y fabricado en cada caso conforme a las versiones válidas en la fecha de producción de las normas siguientes:

EN 50636-2-100, EN 55014-1,
EN 55014-2, EN 60335-1,
EN 61000-3-2, EN 61000-3-3

Para determinar los niveles de potencia sonora medidos y garantizados, se ha procedido conforme a la directriz 2000/14/CE, anexo V.

Nivel de potencia sonora medido

BGE 71:	98 dB (A)
BGE 81:	101 dB (A)
SHE 71:	98 dB (A)
SHE 81:	100 dB (A)

Nivel de potencia sonora garantizado

BGE 71:	100 dB (A)
BGE 81:	103 dB (A)
SHE 71:	100 dB (A)
SHE 81:	102 dB (A)

Conservación de la documentación técnica:

ANDREAS STIHL AG & Co. KG
Produktzulassung

El año de construcción, el país de fabricación y el número de máquina figuran en la máquina.

Waiblingen, 01/03/2017

ANDREAS STIHL AG & Co. KG

Atentamente

Thomas Elsner

Director de gestión de productos y servicios



Innehållsförteckning

Om denna bruksanvisning	78
Säkerhetsanvisningar och arbetsteknik	78
Komplettering av blåsaggregatet	83
Komplettering av sugaggregat	84
El-anslutning av maskinen	86
Påslagning av maskinen	87
Stäng av maskinen	87
Förvaring av maskinen	88
Skötsel och underhåll	89
Minimera slitage och undvik skador	90
Viktiga komponenter	91
Tekniska data	92
Reparationsanvisningar	93
Avfallshantering	94
EU-försäkran om överensstämmelse	94

Originalbruksanvisning

Tryckt på klorfritt blekt papper.
Tryckfärger innehåller vegetabiliska oljor, återvinningsbart papper.

© ANDREAS STIHL AG & Co. KG, 2018
0458-290-9921-B - VAZ.D18.
0000007626_003_S

STIHL®

Denna skötselmanual är upphovsrättsskyddad. Alla rättigheter förbehålls, i synnerhet rätten till duplicering, översättning och bearbetning med elektroniska system.

Hej!

Tack för att du valt en kvalitetsprodukt från STIHL.

Den här produkten har tillverkats med moderna metoder och under omfattande kvalitetskontroller. Vi vill göra allt vi kan för att du ska vara nöjd med den här produkten och kunna använda den utan problem.

Om du har frågor om produkten ber vi dig kontakta din återförsäljare eller vår försäljningsavdelning.

Hälsningar



Dr Nikolas Stihl

Om denna bruksanvisning

Symboler

Alla symboler, som finns på maskinen är förklarade i denna skötselmanual.

Markering av textavsnitt



! VARNING

Varning för olycksrisk och skaderisk för personer samt varning för allvarliga materiella skador.



! OBS!

Varning för skador på maskinen eller enstaka komponenter.

Teknisk vidareutveckling

STIHL arbetar ständigt med vidareutveckling av samtliga maskiner; vi måste därför förbehålla oss rätten till ändringar av leveransomfattningen när det gäller form, teknik och utrustning.

Det innebär att inga anspråk kan ställas utifrån information och bilder i den här bruksanvisningen.

Säkerhetsanvisningar och arbetsteknik



Speciella säkerhetsåtgärder krävs vid arbete med maskinen. Nätanslutningen innebär särskilda risker.



Läs hela bruksanvisningen noga innan produkten används för första gången och spara den på ett säkert ställe så att du har tillgång till den vid ett senare tillfälle. Det kan vara livsfarligt att inte följa bruksanvisningen.



! VARNING

- Barn och ungdomar får inte använda maskinen. Håll uppsikt över barn så att de inte leker med maskinen
- Maskinen får bara användas av personer som instruerats om hur den används och hanteras eller kan visa att de kan använda maskinen säkert
- Personer som är begränsade fysiskt, motoriskt och mentalt och som inte kan använda maskinen på ett säkert sätt får bara arbeta under uppsikt av en ansvarig person

- Överlåt endast maskinen till personer som är förtrogna med denna modell och hur den används, skicka alltid med bruksanvisningen
- Dra **alltid ur nätkontakten** innan all skötsel av maskinen, t.ex. rengöring, underhåll, byte av reservdelar!

Nationella föreskrifter från t.ex. facket, yrkesförbund, arbetarskyddsstyrelsen och andra måste följas.

När maskinen inte används måste den placeras så att ingen utsätts för fara. Se till att obehöriga inte kan använda maskinen, dra ur nätkontakten.

Användaren är ansvarig för olyckor eller faror där andra personer och deras egendom drabbas.

Om du arbetar för första gången med maskinen: Låt säljaren eller annan sakkunnig person förklara hur maskinen hanteras på ett säkert sätt.

Användningen av bulleravgivande maskiner kan tidsbegränsas av nationella eller lokala föreskrifter.

Pröva om maskinen motsvarar rekommenderat skick innan du börjar arbeta. Iaktta särskilt anslutningsledningen, nätkontakten och säkerhetsanordningar.

Maskinen får bara tas i drift om alla komponenter är oskadade.

Anslutningsledningen ska inte användas för att dra eller transportera maskinen.

Använd inte högtryckstvätt för att rengöra maskinen. Den hårda vattenstrålen kan skada maskinens delar.

Spola aldrig av maskinen med vatten –
risk för kortslutning!

Fysisk lämplighet

Den som arbetar med maskinen ska vara utvilad, frisk och i god kondition.

Den som av medicinska skäl inte får anstränga sig bör fråga en läkare om den kan arbeta med motordrivna maskiner.

Det är förbjudet att arbeta med maskinen under inverkan av alkohol, mediciner eller droger som påverkar reaktionsförmågan.

Avsedd användning

Blåsmaskinen används för blåsa bort löv, gräs, papper och liknande, t.ex. i parker, idrottsarenor, på parkeringsplatser eller infarter.

Sugaggregatet är inte avsett för våta löv och annat lätt, löst och obrännbart avfall.

Undvik att blåsa bort eller suga upp hälsovådliga material.

Maskinen får inte användas inomhus.

Maskinen får inte användas för andra ändamål eftersom det kan leda till olyckor eller skador på maskinen. Gör inga ändringar på produkten – även detta kan leda till olyckor eller skador på produkten.

Användningsförhållanden



Använd inte maskinen vid regn, snöfall, väta, åska eller i väldigt fuktiga omgivningar. Låt inte maskinen stå ute i regn.

Kläder och utrustning

Använd föreskriven klädsel och utrustning.



Kläderna måste vara lämpliga och får inte hindra i arbetet. Använd tät sittande kläder eller overall men ingen arbetsrock.



Använd inga kläder, sjalar, slipsar eller smycken som kan dras in i luftintaget. Sätt upp och stoppa undan långt hår (sjal, mössa, hjälm m.m.).

Använd stadiga skor med halkfria sulor.



För att minska risken för ögonskador ska tätslutande skyddsglasögon enligt standarden EN 166 användas. Se till att skyddsglasögonen sitter korrekt.

Använd ett personligt hörselskydd, t.ex. hörselkåpor.

STIHL har ett stort utbud av personlig skyddsutrustning.

Tillbehör

Montera endast delar eller tillbehör som godkänts av STIHL för denna maskin eller som är tekniskt likvärdiga. Kontakta en återförsäljare om du har frågor. Använd endast delar eller tillbehör av hög kvalitet. Annars finns det risk för olyckor eller skador.

STIHL rekommenderar att du använder originaldelar och tillbehör från STIHL. Deras egenskaper är optimalt anpassade till produkten och användarnas krav.

Gör inga ändringar på maskinen, det kan påverka säkerheten. STIHL tar inget ansvar för personskador och materiella skador till följd av tillbehör som inte är godkända.

Före start

Kontrollera maskinen

- Inställningsspaken måste vara lätt att ställa in på **STOP** eller **0**
- Inställningsspaken måste vara inställd på **STOP** eller **0**
- Blåsmaskinen måste vara korrekt monterad
- För säkert handhavande måste handtagen vara hela och torra samt rena från olja och smuts
- Kontrollera fläkthjulets och flätkåpens tillstånd – se ”Använda sugfunktionen”

Maskinen får bara användas när den är driftsäker, **risk för olyckor!**

Maskinen får bara tas i drift om alla komponenter är oskadade och stadigt monterade.



Olycksrisk p.g.a. roterande fläkthjul. Stäng alltid av motorn och dra ur nätkontakten innan skyddsgaller, sugrör, blåsrör eller grenrör tas bort. Vänta tills fläkthjulet stannat.

Om flätkåpan är sliten (sprickor, avbrutna delar) kan det leda till olycksrisk på grund av att främmande delar kommer ut. Kontakta en återförsäljare om flätkåpan är skadad. STIHL rekommenderar en STIHL-återförsäljare

Gör inga ändringar på manöver- och säkerhetsanordningar

Elektrisk anslutning

Minska risken för elstötår:

- Maskinens spänning och nätfrekvens (se typskylt) måste stämma överens med elnätets spänning och nätfrekvens
- Kontrollera att anslutningskabel, nätkontakt och förlängningskablar inte är slitna. Slitna ledningar, kopplingar och elanslutningar, eller anslutningskablar som inte överensstämmer med föreskrifterna, får inte användas
- Använd bara vägguttag som är installerade enligt föreskrifterna

- Isoleringen på anslutnings- och förlängningskablar, anslutning och koppling ska vara i felfritt skick
- Ta aldrig i vägguttag, anslutnings- och förlängningskablar eller elektriska stickkontakter med fuktiga händer

Anslutnings- och förlängningskablar ska förvaras ändamålsenligt:

- Observera minsta tillåtna tvärsnitt för enskilda kablar – se ”Ansluta maskinen till elnätet”
- Anslutningskabeln ska förvaras och märkas så att den inte slits och inga personsador kan uppstå – **snullerisk!**
- Att använda förlängningskablar som inte anpassats kan vara farligt. Använd endast förlängningskablar som är tillåtna för utomhusbruk och är ändamålsenligt märkta, samt har ett tillräckligt ledningstvårsnitt
- Förlängningskabelns elanslutning och koppling måste vara vattentäta och får inte ligga i vatten
- Låt ej skava mot kanter, spetsiga eller vassa föremål
- Kläm inte genom dörrspringor eller fönsterspalter
- Vid kabeltrassel – dra ur nätkabeln och red ut kabeln
- Dra alltid ut kabeltrummor helt för att undvika brandfara genom överhettning

Håll i och styr maskinen

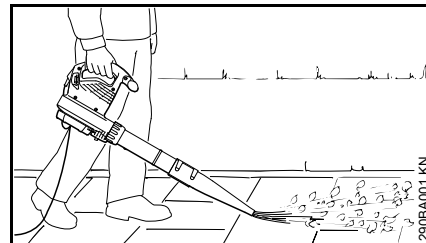

Blåsmaskinen är avsedd att användas med en hand. Den kan bäras av användaren med höger eller vänster hand i handtaget.

Håll alltid i maskinen med ett fast grepp.



VARNING

Maskinen får endast användas när blåsröret är komplett monterat – **olycksrisk!**

Rundmunstycket är särskilt lämpligt att användas i ojämn terräng (t.ex. ängar och gräsmattor).

Plattmunstycket (ingår i leveransen eller finns som tillval) ger en plan luftström som kan användas riktat och kontrollerat speciellt vid renblåsning av plana ytor som är täckta av sågspån, löv, klippt gräs o.dyl.

Använda sugfunktionen

Följ anvisningarna för montering i respektive kapitel i denna bruksanvisning.

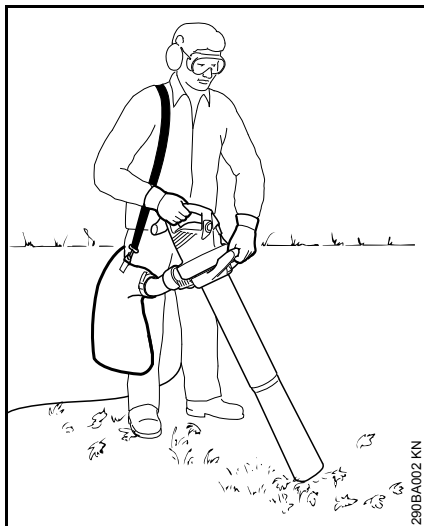

Sugaggregatet är tänkt att användas med båda händerna. Det måste hanteras med höger hand på manöverhandtaget och vänster hand på handtaget vid huvmuttern.

Uppsamlings säckens bärsele ska hängas över höger axeln – ej korsvis, eftersom maskinen med uppsamlings säcken i nödfall snabbt ska kunna avlägsnas från kroppen.

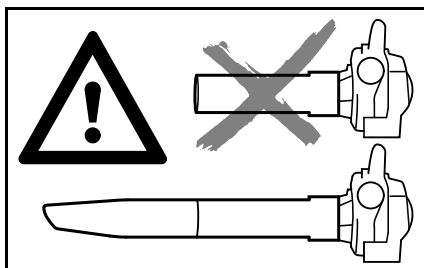

Använd maskinen endast med monterat sugrör och monterad, stängd uppsamlings säck – **olycksrisk!**



Sug inte upp heta eller brinnande föremål (t.ex. het aska, glödande cigaretter) – **olycksrisk p.g.a. brand!**



Sug aldrig upp brännbara vätskor (t.ex. bränsle) eller föremål som är dränkta i brännbara vätskor – **risk för livshotande skador** p.g.a. brand eller explosion!



Vid uppsugning av slipande föremål (t.ex. stenskrivor, sten) är fläkthjulet och fläktkåpan särskilt utsatta för slitage. Detta slitage ger sig tillkänna genom en märkbart lägre sugförmåga. I sådant fall behöver du ta kontakt med en fackhandlare. STIHL rekommenderar STIHL-återförsäljarna.

När våta löv sugas upp kan fläkten eller grenröret täppas till.

För att avlägsna stoppet i maskinen:

- Stäng av maskinen och dra ur nätkontakten
- Demontera grenröret och sugröret – se "Komplettera sugaggregatet"
- Rengör grenröret och fläktkåpan

Under arbetet



Vid skada på nätanslutningskabeln ska nätkontakten dras ur omedelbart – **livsfara** p.g.a. elstötar!

Skada inte anslutningskabeln genom att köra över, klämma, rycka, m.m.

Nätkontakten ska inte dras ur genom att dra i anslutningskabeln, ta istället tag i nätkontakten.

Ta endast i nätkontakten och anslutningskabeln med torra händer.

Vid överhängande fara eller i nödfall måste motorn stängas av omedelbart. Ställ inställningsspaken på **STOP** eller **0**.

Maskinen hanteras bara av en person. Tillåt inga ytterligare personer att vistas i arbetsområdet.

Håll barn, djur och åskådare på avstånd.

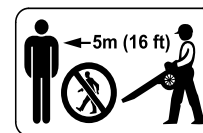

Ingen får befinna sig i en omkrets på 5 m när maskinen används. **Olycksrisk** p.g.a. föremål som blåses upp!

Håll samma avstånd till föremål (bilar, fönsterrutor). **Risk för materialskador!**

Blås aldrig i riktning mot andra personer eller djur. Maskinen kan blåsa upp små föremål med hög hastighet – **olycksrisk!**

Var försiktig så att du inte skadar smådjur (på fria ytor och i trädgårdar) när du blåser och suger.

Lämna aldrig maskinen utan uppsikt.

Gå långsamt framåt när du arbetar. Håll blåsarens utblåsområde under kontroll. Gå inte bakåt och spring inte, **snubbelrisk!**

Anslutningskabeln ska alltid ledas bakom maskinen - gå inte baklänges eller spring – **snubbelrisk!**

Undvik onormal kroppsställning och behåll alltid jämvikten. Se till att du alltid stå stadigt och säkert.

Var försiktig i backar och på ojämn mark – **halkrisk!**

Var uppmärksam på hinder: Skräp, stubbar, rötter, diken – **snybbelrisk!**

Arbeta inte på en stege eller instabila ställen.

Var särskilt försiktig när du använder hörselskydd – då är det svårare att höra ljud som indikerar fara (skrik, varningssignaler o.s.v.).

Arbeta lugnt och med eftertanke och bara vid goda ljus- och siktförhållanden. Arbeta försiktigt och utsätt inte andra för fara.

Ta rast i tid för att du inte ska bli trött eller utmattad – **risk för olyckor!**

När man blåser i områden med mycket damm kan det bildas statisk elektricitet som kan ge kraftiga stötar om det t.ex. är mycket torrt.

Använd alltid dammskyddsmask vid dammbildning.

Om olämpliga föremål sugts upp kan fläkthjulet blockeras. Stäng genast av maskinen och dra ur nätkontakten. Först då kan det blockerande föremålet avlägsnas.

För inte in några föremål i fläktkåpan genom skyddsgallret eller munstycket. De kan blåsas ut med hög hastighet av fläkten – **olycksrisk!**

Om du märker att maskinens beteende förändras (t.ex. vibrerar mer) måste du avbryta arbetet och se till att orsaken till förändringen undanröjs.

Om maskinen utsatts för belastning som den inte är avsedd för (t.ex. våld från slag eller fall) måste du kontrollera att den är driftsäker innan du fortsätter att använda den – se även "Före start".

Kontrollera även att säkerhetsanordningarna fungerar. En maskin som inte är driftsäker får absolut inte användas. Kontakta en återförsäljare i tveksamma fall.

Om maskinen kör vidare (inte stängs av) när strömbrytaren inte längre är intryckt – dra elkontakten ur vägguttaget och uppsök en STIHL fackhandlare. Maskinen är defekt.

Innan maskinen lämnas: Stäng av maskinen – dra ur nätkontakten.

Efter arbetet

Dra ut kontakten ur eluttaget.

Nätkontakten ska inte dras ur genom att dra i anslutningskabeln, ta istället tag i nätkontakten.

Rengör maskinen från damm och smuts, använd inte fettlösande medel.

Vibrationer

Långa arbetspass med maskinen kan leda till vibrationsbetingade cirkulationsstörningar i händerna ("vita fingrar").

En allmänt giltig längd för arbetspass kan inte fastställas eftersom den påverkas av många olika faktorer.

Användningstiden kan förlängas genom:

- skydd för händerna (varma handskar)
- raster

Användningsperioden förkortas genom:

- individuella anlag som t.ex. dålig blodcirkulation (känns igen genom: fingrar som ofta blir kalla, stickningar)
- låga utomhustemperaturer
- greppets styrka (ett kraftigt grepp kan hämma blodcirkulationen)

Vid ofta förekommande långa arbetspass med maskinen och vid ofta förekommande tecken på nedsatt blodcirkulation (t.ex. stickningar i fingrarna) rekommenderas en medicinsk undersökning.

Underhåll och reparationer

VARNING



Dra ut stickkontakten ur eluttaget före alla arbeten på maskinen.

- Använd endast reservdelar av hög kvalitet. Annars finns risk för olyckor och skador på maskinen. Vid frågor, kontakta en auktoriserad återförsäljare.
- Arbeten på maskinen (t.ex. byte av skadad anslutningskabel) får endast utföras av en auktoriserad återförsäljare eller behörig elektriker, för att risker ska kunna undvikas.

Rengör plastdelar med en trasa. Starka rengöringsmedel kan skada plasten.

Rengör kylluftsspringorna i motorkåpan vid behov.

Utför regelbundet underhåll på maskinen. Utför endast underhålls- och reparationsarbeten som finns beskrivna i bruksanvisningen. Låt allt annat arbete utföras av en auktoriserad återförsäljare.

Vi rekommenderar att du använder STIHL originalreservdelar. Deras egenskaper är optimalt anpassade till maskinen och användarens behov.

STIHL rekommenderar att endast auktoriserade STIHL-återförsäljare genomför underhåll och reparationer. Auktoriserade STIHL-återförsäljare erbjuder regelbundet utbildning och får tillgång till teknisk information.

Komplettering av blåsaggregatet

- Dra ut kontakten ur eluttaget

Montera blåsroret

BGE 71, BGE 81:

Blåsmaskinen kan endast kopplas in om blåsroret är rätt monterat. Huvmuttern styr en strömbrytare som sluter strömkretsen för motorstart.

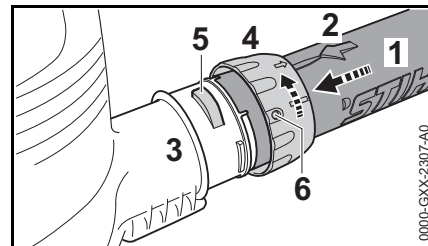

- Se till att hålen täcks. Pilen (2) måste vara på blåsrorets (1) ovansida
- Skjut blåsroret (1) ända till anslaget på muffarna (3) på flätkåpan
- Skjut huvmuttern (4) över muffarna (3) på flätkåpan och vrid huvmuttern i pilens riktning tills spaken (5) låser i huvmutterns öppning (6).

BGE 71, BGE 81:

- När säkerhetsbrytaren manövreras hörs ett ljud

Montera munstycket

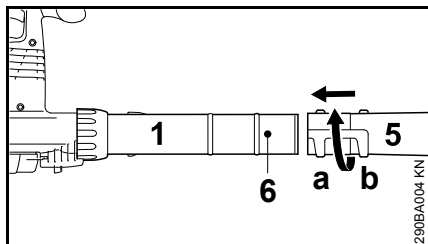

- Skjut munstycket (5) till position (a) (långt) eller position (b) (kort) fram till tappen (6) på blåsroret (1) och spärra i pilens riktning

Demontera blåsroret

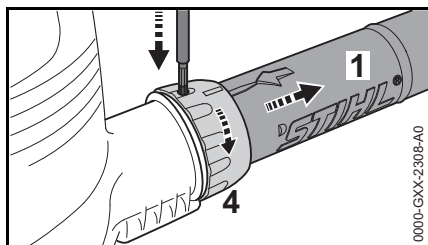

- Stänga av motorn
- Tryck in säkringen med ett lämpligt verktyg genom öppningen på huvmuttern
- Vrid huvmuttern (4) i pilens riktning tills det tar stopp
- Ta av blåsroret (1)

Komplettering av sugaggregat

Sugaggregatet kan bara kopplas in när grenroret och sugroret är korrekt monterade. Huvmuttrarna styr en strömbrytare som sluter strömkretsen för motorstart.

- Dra ut kontakten ur eluttaget

Montera grenroret



! VARNING

Blixtlåset på insamlings säcken måste vara låst

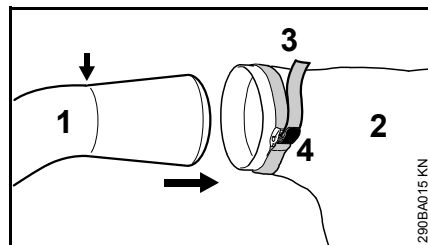

- För in grenroret (1) i insamlings säcken (2) fram till markeringen (pil)
- Dra fast bandet (3) på insamlings säcken och tryck ner spännet (4)

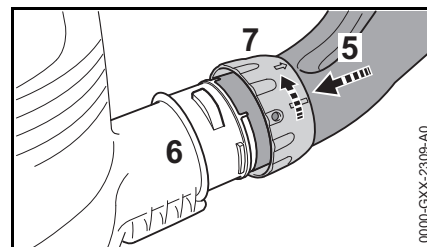

- Se till att hålen täcks
- Skjut blåsroret (5) ända till anslaget i muffarna (6) på flätkåpan
- Skjut huvmuttern (7) över muffarna (6) på flätkåpan och vrid i pilens riktning tills det tar stopp. När säkerhetsbrytaren manövreras hörs ett ljud

Komplettering av sugroret

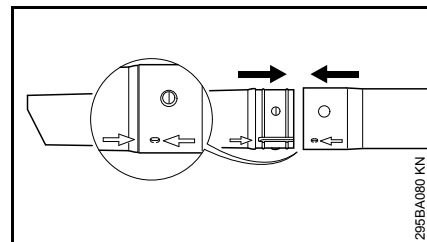

- Rikta in sugroret och sugrörsförlängningen vid pilarna, skjut ihop och lås

Montera sugrör

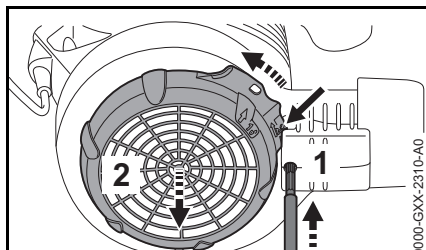

- Stänga av motorn
- Tryck säkningen (1) med ett lämpligt verktyg genom öppningen på huvmuttern
- Tryck klämman (pil) till flätkåpan och håll den intryckt
- Vrid skyddsgallret (2) i pilens riktning tills det tar stopp och ta bort det

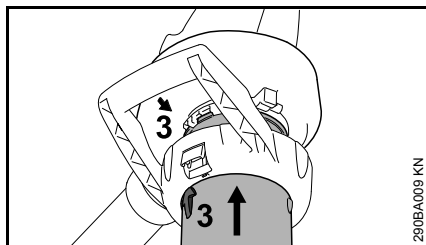

- Täck över pilarna (3)
- Tryck in sugröret i sugöppningen på flätkåpan tills det tar stopp

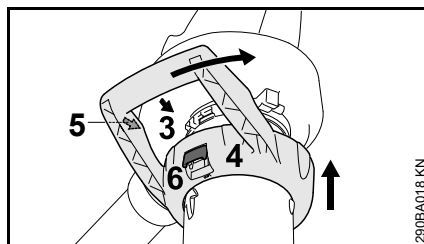

- Skjut bygelhandtaget (4) över sugöppningen på flätkåpan
- Täck över pilarna (3) och (5)
- Vrid bygelhandtaget (4) i pilens riktning tills spärrarmen (6) låses hörbart vid flätkåpan

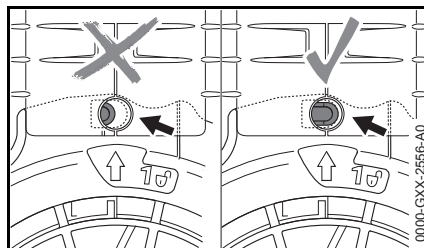

Säkningen (pil) är inte intryckt vid korrekt montering.

Demontera grenröret

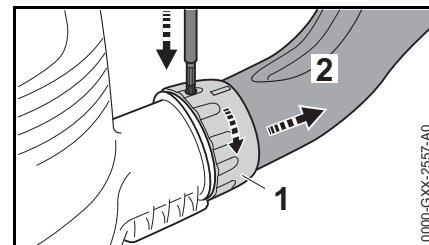

- Stänga av motorn
- Tryck in säkningen genom öppningen med ett lämpligt verktyg
- Vrid huvmuttern (1) i pilens riktning tills det tar stopp
- Montera av grenröret (2)

Montera av sugröret

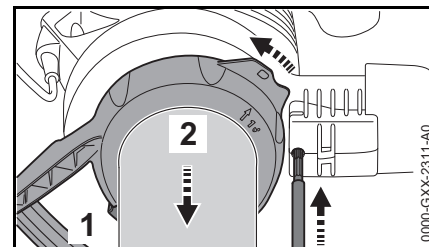

- Stänga av motorn
- Tryck in säkningen genom öppningen med ett lämpligt verktyg
- Manövrera spärrarmen (1) och vrid bygelhandtaget (2) i pilens riktning tills det tar stopp
- Ta bort bygelhandtaget tillsammans med sugröret

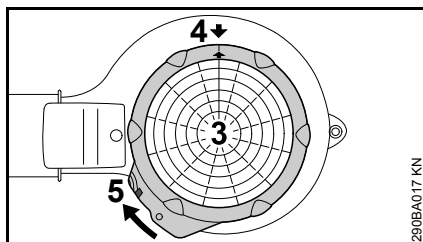

- Fäst skyddsgallret (3) på flätkåpens sugöppning
- Täck över pilarna (4)
- Vrid skyddsgallret (3) i pilens riktning tills spaken (5) låses vid flätkåpan

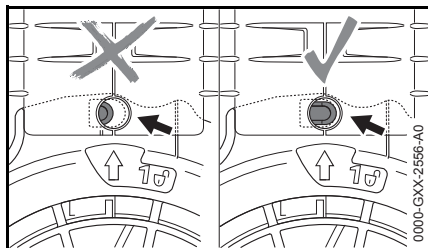

Säkringen (pil) är inte intryckt vid korrekt montering.

El-anslutning av maskinen

Maskinens spänning och frekvens (se typplåten) måste stämma med elnätets spänning och frekvens.

Nätanslutningens miniminivå måste stämma med angivelserna i tekniska data – se "Tekniska data".

Maskinen ska anslutas via en jordfelsbrytare som bryter strömförsörjningen då differensströmmen mot jord överskrider 30 mA.

Nätanslutningen ska följa IEC 60364 samt nationella föreskrifter.

Förlängningskabel

Förlängningskabeln ska ha minst samma egenskaper som anslutningskabeln på maskinen. Observera märkningen om kabeltyp (typbeteckning) på anslutningskabeln.

Ledaren i kabeln ska ha minst den angivna diametern beroende på nätspänningen och kabellängden.

Kabellängd	Minsta ledardiameter
220 V – 240 V:	
upp till 20 m	1,5 mm ²
20 m till 50 m	2,5 mm ²
100 V – 127 V:	
upp till 10 m	AWG 14/2,0 mm ²
10 m till 30 m	AWG 12/3,5 mm ²

Dragavlastning

Dragavlastningen skyddar anslutningskabeln mot skador.

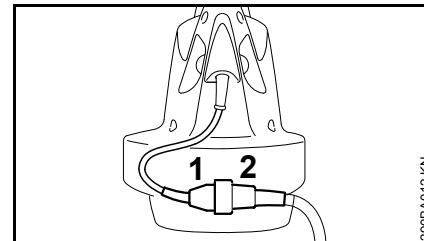

- Sätt i stickkontakten (1) i förlängningskabelns koppling (2).

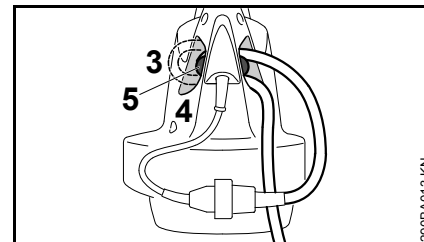

- Bilda en ögla med förlängningssladden.
- För ögla (3) genom öppningen (4).
- För ögla över hakarna (5) och dra åt.

Anslutning till eluttag

Kontrollera att maskinen är avstängd innan du ansluter den till strömförsörjningen – se "Stänga av maskinen".

- Sätt in förlängningskabelns stickkontakt i ett korrekt installerat eluttag.

Påslagning av maskinen

- Stå stadigt och säkert.
- Håll maskinen i arbetsposition.

BGE 61, BGE 71, SHE 71

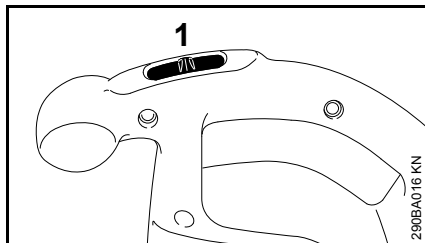

- Sätt kontakten (1) på I eller II (läge II beroende på utförande).

För maskiner med kopplingsläge I:

I = full blåseffekt

För maskiner med kopplingsläge I och II:

I = halv blåseffekt

II = full blåseffekt

BGE 81, SHE 81

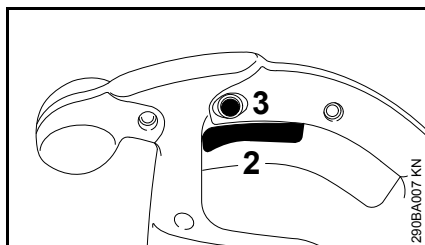

- Tryck in kopplingsspaken (2) på manöverhandtaget.

Blås och sug effekt kan varieras steglöst.

Genom att trycka på låsknappen (3) kan kopplingsspaken (2) låsas i maximal blås- och sugdrift.

Stäng av maskinen

Vid längre pauser – dra ut stickkontakten.

När maskinen inte längre används ska den förvaras så att ingen kan skadas.

Se till att ingen obehörig kan använda maskinen.

BGE 61, BGE 71, SHE 71

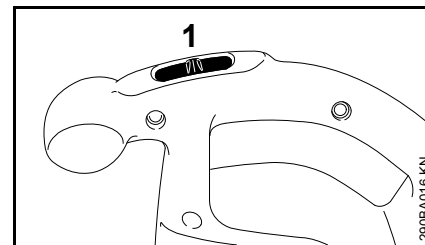

- Sätt kontakten (1) på 0 .

BGE 81, SHE 81

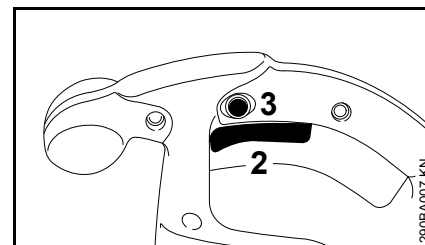

- Lossa kopplingsspaken (2) på manöverhandtaget.

Koppla loss kopplingsspaken med ett lätt tryck då den är låst med låsknappen (3).

Förvaring av maskinen

- Rengör maskinen väl.
- Förvara maskinen på ett torrt och säkert ställe. Se till att den inte användas av obehöriga (t. ex. barn).

Skötsel och underhåll

Uppgifterna gäller för normala användningsförhållanden. Vid svåra användningsförhållanden (kraftig dammutveckling osv.) och längre dagliga arbetspass ska underhållsintervallen göras kortare.		Före arbetets början	Efter arbetets slut resp. dagligen	Varje vecka	Varje månad	En gång om året	Vid fel	Vid skada	Vid behov
Hela maskinen	visuell kontroll (skick)	x							
	Rengöring		x						
Manöverhandtag	funktionskontroll	x							
Kylluftsspringor	rengöring								x
Säkerhetsdekal	byte							x	

Minimera slitage och undvik skador

Om du följer anvisningarna i denna skötselavvisning undviker du onödigt slitage och skador på maskinen.

Användning, skötsel och förvaring av maskinen måste ske så noggrant som det står i denna skötselavvisning.

Alla skador som orsakas av att anvisningarna för säkerhet, användning och skötsel inte har följts får användaren själv stå för. Detta gäller i synnerhet:

- ändringar på produkten som inte godkänts av STIHL,
- användning av verktyg eller tillbehör som inte är godkända eller lämpliga för maskinen eller är av sämre kvalitet,
- användning av maskinen för ändamål som den inte är avsedd för,
- användning av maskinen vid idrotts- eller tävlingsevenemang,
- följdskador orsakade av en fortsatt användning av maskinen med defekta komponenter.

Underhållsarbeten

Alla åtgärder som beskrivs i kapitlet "Skötsel och underhåll" måste utföras regelbundet. Om användaren inte kan utföra dessa arbeten själv skall en fackhandlare anlitas för dem.

Vi rekommenderar att man endast låter auktoriserade STIHL återförsäljare genomföra underhållsarbeten och reparationer. STIHL-återförsäljare har

möjlighet att regelbundet delta i utbildningar och har tillgång till tekniska informationer.

Om dessa arbeten försummas kan skador uppstå på maskinen som användaren själv får ansvara för. Dit räknas bland annat:

- Skador på elmotorn till följd av att underhåll inte utförts i rätt tid eller i rätt omfattning (t.ex. ofullständig rengöring av kylluftkanalerna)
- Skador på grund av felaktig elanslutning (spänning, ej tillräcklig dimension på elanslutningen)
- korrosions- och andra följdskador orsakade av olämplig förvaring,
- skador på maskinen som en följd av att reservdelar av sämre kvalitet har använts.

Förslitningsdetaljer

Olika delar av maskinen utsätts för normalt slitage även om de används på rätt sätt och måste bytas i tid beroende på hur och hur länge de använts. Hit hör bl.a.:

- Fläkthjul
- Uppsamlingsäck

Viktiga komponenter

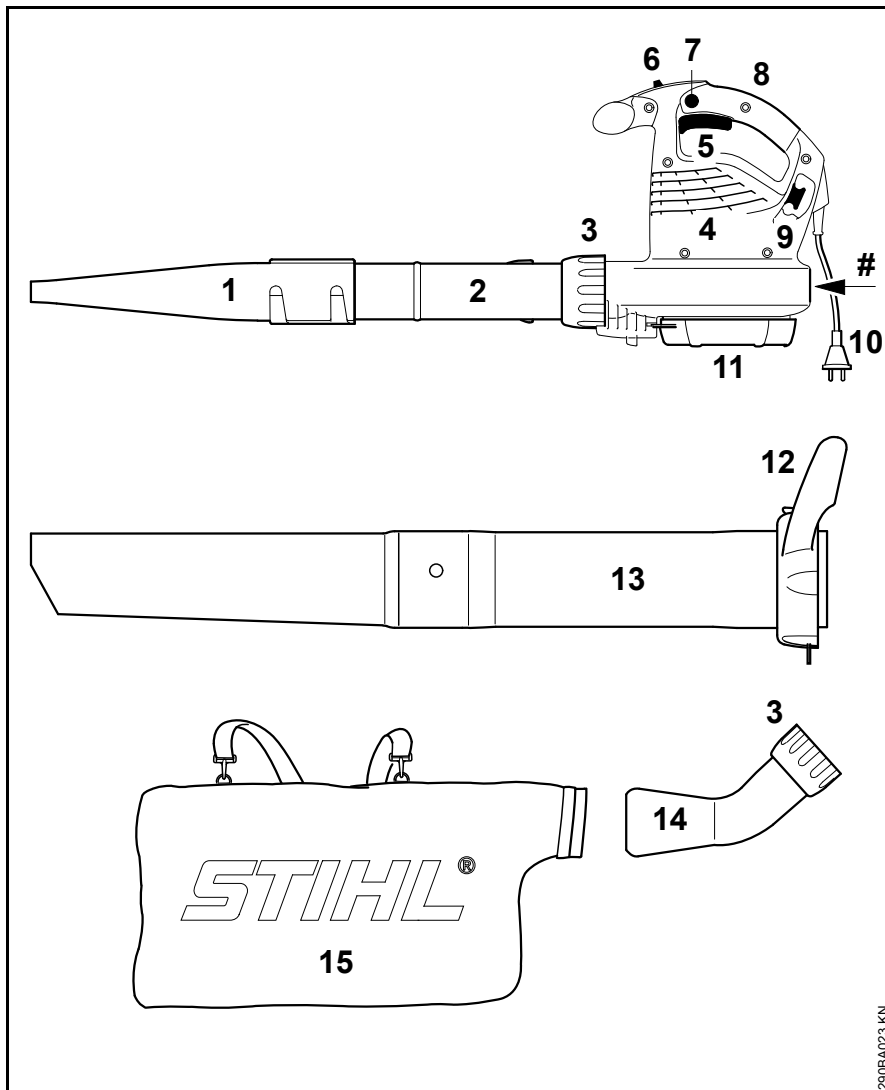

- 1 Planmunstycke
- 2 Blåsrör
- 3 Kopplingsmutter
- 4 Kylluftsspringa
- 5 Kopplingsspak (endast BGE 81, SHE 81)
- 6 Brytare (endast BGE 61, BGE 71, SHE 71)
- 7 Låsknapp (endast BGE 81, SHE 81)
- 8 Manöverhandtag
- 9 Krok för dragavlastning
- 10 Stickkontakt
- 11 Skyddsgaller
- 12 Överfallsmutter med handtag*
- 13 Sugrör*
- 14 Rörkrök*
- 15 Uppsamlingsäck*
- # Maskinnummer

* Tillbehör till SHE, extratillbehör till BGE

Tekniska data

Motor BGE 61

Utförande 120 V

Nätanslutningsdata	120 V, 60 Hz, 9,2 A
Säkring	15 A
Effekt	1100 W
Skyddsklass	II <input type="checkbox"/>

Utförande 240 V

Nätanslutningsdata	240 V, 50 Hz, 4,8 A
Säkring	10 A
Effekt	1100 W
Skyddsklass	II <input type="checkbox"/>

Motor BGE 71 / SHE 71

Utförande 120 V

Nätanslutningsdata	120 V, 60 Hz, 9,2 A
Säkring	15 A
Effekt	1100 W
Skyddsklass	II <input type="checkbox"/>

Utförande 230 V

Nätanslutningsdata	230 V, 50 Hz, 4,8 A
Säkring	10 A
Effekt	1100 W
Skyddsklass	II <input type="checkbox"/>

Utförande 230 V - 240 V

Nätanslutningsdata	230 V - 240 V, 50 Hz, 4,8 A
Säkring	10 A
Effekt	1100 W
Skyddsklass	II <input type="checkbox"/>

Motor BGE 81 / SHE 81

Utförande 230 V

Nätanslutningsdata	230 V, 50 Hz, 6,1 A
Säkring	10 A
Effekt	1400 W
Skyddsklass	II <input type="checkbox"/>

Utförande 230 V - 240 V

Nätanslutningsdata	230 V - 240 V, 50 Hz, 6,1 A
Säkring	10 A
Effekt	1400 W
Skyddsklass	II <input type="checkbox"/>

Maximalt luftflöde

	Blåsdrift	Sugdift
BGE 61	670 m ³ /h	---
BGE 71	670 m ³ /h	580 m ³ /h
BGE 81	750 m ³ /h	650 m ³ /h
SHE 71	670 m ³ /h	580 m ³ /h
SHE 81	750 m ³ /h	650 m ³ /h

Lufthastighet med munstycke

	Blåsdrift
BGE 61	66 m/s
BGE 71	66 m/s
BGE 81	76 m/s
SHE 71	66 m/s
SHE 81	76 m/s

Dimensioner

Bredd	210 mm
Höjd	334 mm
Djup	330 mm

Vikt

BGE 61	3,0 kg
BGE 71	3,0 kg
BGE 81	3,3 kg
SHE 71	4,1 kg
SHE 81	4,4 kg

Buller- och vibrationsvärden

För att fastställa buller- och vibrationsvärden tas hänsyn till det maximala varvtalet för driftstillståndet.

Mer information om uppfyllande av arbetsgivardirektivet vibration 2002/44/EG finns på www.stihl.com/vib.

Kontinuerlig ljudtrycksnivå L_p enligt EN 50636-2-100

	Blåsdrift	Sugdrift
BGE 71	85 dB(A)	85 dB(A)
BGE 81	89 dB(A)	88 dB(A)
SHE 71	85 dB(A)	85 dB(A)
SHE 81	89 dB(A)	88 dB(A)

Bullernivå L_w enligt EN 50636-2-100

	Blåsdrift	Sugdrift
BGE 71	100 dB(A)	101 dB(A)
BGE 81	103 dB(A)	103 dB(A)
SHE 71	100 dB(A)	101 dB(A)
SHE 81	103 dB(A)	103 dB(A)

Vibrationsvärde a_{hv} enligt EN 50636-2-100

Blåsdrift

	Handtag höger
BGE 71	1 m/s ²
BGE 81	4,1 m/s ²
SHE 71	1 m/s ²
SHE 81	4,1 m/s ²

Sugdrift

	Handtag höger	Handtag vänster
BGE 71	0,8 m/s ²	1,2 m/s ²
BGE 81	2,6 m/s ²	5,6 m/s ²
SHE 71	0,8 m/s ²	1,2 m/s ²
SHE 81	2,6 m/s ²	5,6 m/s ²

För ljudtrycksnivå och ljudeffektnivån K är-Värde enligt direktiv 2006/42 / EG = 2,0 dB (A); för vibrationen är värdet K-Värde enligt 2006/42/EG = 2,0 m/s².

REACH

REACH är en EU-förordning för registrering, bedömning och godkännande av kemikalier.

Se www.stihl.com/reach för information om att uppfylla REACH förordningen (EG) Nr. 1907/2006

Reparationsanvisningar

Användare av den här maskinen får endast utföra skötsel och underhållsarbete som beskrivs i den här skötsel-anvisningen. Mer avancerade reparationer får endast utföras av återförsäljare.

STIHL rekommenderar att endast auktoriserade STIHL-återförsäljare genomför underhåll och reparationer. Auktoriserade STIHL-återförsäljare har möjlighet att regelbundet delta i utbildningar samt att få tillgång till teknisk information.

Använd vid reparation endast reservdelar som är godkända av STIHL för denna maskin, eller tekniskt likvärdiga delar. Använd endast reservdelar av hög kvalitet. Annars finns det risk för olyckor eller skador på maskinen.

Vi rekommenderar att du använder STIHL originalreservdelar.

STIHL originalreservdelar känns igen på STIHL reservdelsnummer på logotypen **STIHL**® och eventuellt på STIHL-märket  (på mindre detaljer finns ibland bara detta märke).

Avfallshantering

Vid avfallshantering ska de lokala föreskrifterna för avfallshantering följas.

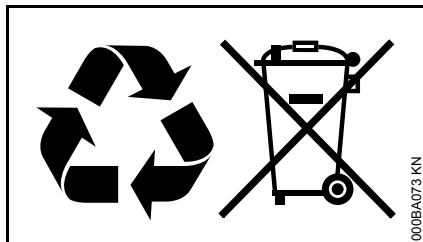

STIHL-produkter ska inte kastas i hushållssoporna. STIHL-produkt, batteri, tillbehör och förpackning ska återvinnas på ett miljövänligt sätt.

Du kan få aktuell information om avfallshantering hos din STIHL-återförsäljare.

EU-försäkran om överensstämmelse

ANDREAS STIHL AG & Co. KG
Badstr. 115
D-71336 Waiblingen

Tyskland

intyggar på eget ansvar att

Konstruktions- typ:	Elblåsmaskin elsugaggregat
Fabrikat:	STIHL
Typ:	BGE 61 BGE 71 BGE 81 SHE 71 SHE 81

Serieidentifie-
ring: 4811

motsvarar bestämmelserna i direktiv 2011/65/EU, 2006/42/EG, 2000/14/EU samt 2014/30/EG och har utvecklats och tillverkats i överensstämmelse med de versioner av följande standarder som gällde vid produktionsdatumet:

EN 50636-2-100, EN 55014-1,
EN 55014-2, EN 60335-1,
EN 61000-3-2, EN 61000-3-3

Beräkning av uppmätt och garanterad ljudeffektnivå har gjorts enligt direktiv 2000/14/EG, bilaga V.

Uppmätt ljudeffektnivå

BGE 71:	98 dB(A)
BGE 81:	101 dB(A)
SHE 71:	98 dB(A)
SHE 81:	100 dB(A)

Garanterad ljudeffektnivå

BGE 71:	100 dB(A)
BGE 81:	103 dB(A)
SHE 71:	100 dB(A)
SHE 81:	102 dB(A)

Förvaring av teknisk dokumentation:

ANDREAS STIHL AG & Co. KG
Produktgodkännande

Tillverkningsår, tillverkningsland samt serienummer står på maskinen.

Waiblingen, 2017-03-01

ANDREAS STIHL AG & Co. KG

enligt fullmakt

Thomas Elsner

Chef för produkthantering och tjänster

CE

Sisällysluettelo

Käyttöohje	96
Turvallisuusohjeet ja työtekniikka	96
Puhaltimen kokoaminen	102
Imusilppurin kokoaminen	102
Laitteen sähköliitäntä	104
Laitteen käynnistäminen	105
Laitteen kytkeminen pois käytöstä	106
Laitteen säilytys	106
Huolto- ja hoito-ohjeita	107
Kulutuksen minimointi ja vaurioiden välttäminen	108
Tärkeät osat	109
Tekniset tiedot	110
Korjausohjeita	111
Hävittäminen	112
EU-vaatimustenmukaisuusvakuutus	112

Originaali käyttöohje

Painettu kloorittomalle paperille.
Painovärit sisältävät kasvivoilijä, paperi on kierrätyskelpoista.

© ANDREAS STIHL AG & Co. KG, 2018
0458-290-9921-B-VAZ.D18.
0000007626_003_FIN

STIHL®

Tämä käyttöohje on tekijänoikeudellisesti suojattu. Kaikki oikeudet pidätetään, erityisesti jäljennys-, käännös- ja elektroniset käsittelyoikeudet.

Arvoisa asiakas,

kiitos, että valitsit yrityksemme STIHLin laatutuotteen.

Tämä tuotteen valmistuksessa on käytetty uudenaikaisia valmistusmenetelmiä ja laadunvarmistustoimenpiteitä. Teemme kaikkemme sen puolesta, että olet tyytyväinen ostamaasi laitteeseen ja että sen käyttö on sinulle vaivatonta.

Jos sinulla on kysyttävää laitteesta, ota yhteys jälleenmyyjääsi tai suoraan maahantuojaan.

Ystävällisin terveisin!



Nikolas Stihl

Käyttöohje

Kuvasymbolit

Tässä käyttöohjeessa selostetaan kaikkien laitteessa olevien kuvasymbolien merkitys.

Tekstiin liittyvät merkinnät



VAROITUS

Ihmisten onnettomuus- ja loukkaantumisvaaraa sekä esinevahinkoja koskeva varoitus.



HUOMAUTUS

Laitteen tai sen yksittäisten osien vaurioitumista koskeva varoitus.

Tekninen tuotekehittely

STIHL kehittää jatkuvasti koneitaan ja laitteitaan, minkä vuoksi se pidättää oikeuden toimitusten laajuuden muotoa, tekniikkaa ja varustusta koskeviin muutoksiin.

Käyttöohjeessa annettujen tietojen ja kuvien perusteella ei näin ollen voida esittää vaateita.

Turvallisuusohjeet ja työtekniikka



E erityiset varoimet ovat välttämättömiä työskennellessä tämän laitteen avulla. Virtaliitännästä aiheutuu erityisiä vaaratekijöitä.



Lue käyttöohje huolellisesti alusta loppuun, ennen kuin käytät laitetta ensimmäisen kerran. Säilytä ohje myös huolellisesti myöhempää käyttöä varten. Piittaamattomuus käyttöohjeesta voi olla hengenvaarallista.



VAROITUS

- Alaikäiset eivät saa käyttää laitetta. Huolehdi lasten valvonnasta, jotta lapset eivät voi käyttää laitetta leikkikalunaan
- Laitetta saavat käyttää vain henkilöt, jotka ovat saaneet perehdytyksen laitteen käyttöön ja käsittelyyn tai jotka muutoin osoittavat pystyvänsä käyttämään laitetta turvallisesti
- Jos joku ei ruumiillisiiin, aistinvariaisiin tai henkisiin kykyihin liittyvien rajoitteiden vuoksi pysty käyttämään laitetta turvallisesti, tällainen henkilö saa käyttää laitetta ainoastaan turvallisuudesta vastaavan henkilön valvonnassa tai turvallisuudesta vastaavan henkilön ohjeiden mukaisesti

- Luovuta tai lainaa laite vain sellaisille henkilöille, jotka ovat perehtyneet tähän malliin ja sen käsittelyyn. – Luovuta aina myös käyttöohje laitteen mukana
- **Irrota verkkopistoke** aina ennen laitteeseen liittyvien työtehtävien (esim. puhdistuksen, huoltamisen, osien vaihdon) aloittamista!

Noudata maakohtaisia turvallisuusohjeita. Tällaisia ohjeita ovat mahdollisesti julkaisseet esim. alakohtaiset tapaturmavakuutusorganisaatiot, sosiaalivakuutusorganisaatiot, työsuojeluviranomaiset ja muut vastaavat tahot.

Säilytä laite siten, että se ei aiheuta vaaraa kenellekään. Varmista, että laite ei voi joutua asiattomien henkilöiden käsiin. Irrota verkkopistoke.

Käyttäjä vastaa sivullisille ja heidän omaisuudelleen aiheutuvista onnettomuuksista ja vaaroista.

Jos työskentelet ensimmäistä kertaa laitteen parissa: Pyydä myyjää tai muuta laitteen tunteva henkilöä selostamaan, miten laitetta voi käsitellä turvallisesti.

Kansallisissa ja paikallisissa määräyksissä on saatettu määritellä aikarajoja melupäästöjä aiheuttavien laitteiden käytölle.

Varmista aina ennen työskentely aloittamista, että laite on määräysten edellyttämässä kunnossa. Kiinnitä erityistä huomiota liitoskaapeliin, verkkopistokkeeseen ja varolaitteisiin.

Ota laite käyttöön vain, jos kaikki laitteen osat ovat ehjiä.

Älä vedä tai kuljeta laitetta liitoskaapelista käsin.

Älä käytä laitteen puhdistukseen korkeapainepesuria. Kova vesisuihku saattaa vaurioittaa laitteen osia.

Älä koskaan puhdistaa laitetta vesisuihkun avulla – oikosulkujen vaara!

Fyysinen sopivuus

Laitetta käyttävän henkilön on oltava levännyt, terve ja hyvävointinen.

Jos työntekijä ei saa terveydellisistä syistä altistaa itseään rasitukselle, työntekijän on tiedusteltava lääkäriltä, onko hänen mahdollista työskennellä moottorikäyttöisen laitteen avulla.

Laitetta ei saa käyttää alkoholin, reaktiokykyyn vaikuttavien lääkkeiden tai huumeaineiden vaikutuksen alaisena.

Käyttötarkoitus

Puhaltimen avulla on mahdollista poistaa lehdet, ruoho, paperinpalat ja muut vastaavat roskat esimerkiksi puutarhoista, urheilukentiltä, pysäköintipaikoilta tai ajoluiskilta.

Imusilppuri on suunniteltu lisäksi muiden kuin märkien lehtien sekä muiden kevyiden, irtonaisten ja palamattomien jätteiden imemiseen.

Älä puhalla tai ime laitteella terveydelle haitallisia materiaaleja.

Älä käytä laitetta suljetuissa tiloissa.

Laitetta ei saa käyttää muuhun tarkoitukseen. Laitteen käyttö muuhun kuin edellä mainittuun tarkoitukseen

saattaa johtaa onnettomuuteen ja laitteen vahingoittumiseen. Älä tee tuotteeseen muutoksia, sillä myös nämä saattavat johtaa onnettomuuksiin tai laitteen vaurioitumiseen.

Käyttöolosuhteet



Älä työskentele sateessa, lumessa märissä olosuhteissa, ukonilmalla tai muutoin erittäin kosteassa ympäristössä. Älä jätä laitetta sateeseen.

Vaatetus ja varustus

Käytä määräysten mukaista vaatetusta ja varusteita.



Vaatetuksen on sovellettava suoritettavaan työtehtävään. Vaatetus ei saa haitata liikkeitä. Käytä tiiviisti kehoa vasten olevaa vaatetusta tai kokohaalareita. Älä käytä työtakkia.



Älä käytä vaatteita, hui-
via, kravattia tai koruja,
jotka voivat joutua ilmani-
muaukkoon. Solmi pitkä
tukka yhteen ja suojaa se
(huivilla, pipolla, kypärällä
tms.).

Käytä tukevia, karkeapohjaisia ja luistamattomia jalkineita.

VAROITUS



Pienennä silmävammojen riskiä käyttämällä standardin EN 166 mukaisia suojalaseja, jotka asettuvat tiiviisti kasvoja vasten. Varmista, että suojalasit ovat oikein kasvoillasi.

Käytä "henkilökohtaisia" melusuojaimia – esim. korvatulppia.

STIHLin valikoimiin kuuluu runsaasti erilaisia henkilönsuojaimia.

Oheisvarusteet

Liitä laitteeseen vain joko STIHLin hyväksymiä tai teknisesti näiden veroisia osia tai lisävarusteita. Käänny epäselvissä tapauksissa asiantuntevan myyjän puoleen. Käytä vain laadukkaita osia tai lisävarusteita. Muutoin vaarana ovat onnettomuudet tai laitteen vahingoittuminen.

STIHL suosittelee STIHL-alkuperäisosien ja -lisävarusteiden käyttöä. Ne on optimoitu tätä tuotetta varten sekä vastaamaan käyttäjän vaatimuksia.

Älä tee laitteeseen muutoksia – tämä voi vaikuttaa laitteen turvallisuuteen. STIHL ei vastaa millään tavalla henkilö- tai esinevahingoista, jotka ovat seurausta muiden kuin STIHLin hyväksymien oheislaitteiden käytöstä.

Ennen työskentelyn aloittamista

Tarkasta laite

- Kytkintä/kytkentävipua tulee pystyä liikuttamaan kevyesti suuntaan **STOP** tai **0**
- Kytkimen/kytkentävivun on oltava asennossa **STOP** tai **0**
- Puhalluslaitteisto pitää asentaa määräysten mukaan
- Jotta laitetta voi liikuttaa turvallisesti, kahvojen on oltava puhtaita, kuivia ja öljyttömiä
- Tarkasta puhaltimen pyörän ja kotelon kunto – ks. "Imulaitteen käyttö"

Laitetta saa käyttää vain, jos sen turvallisuudessa ei ilmene puutteita – **Onnettomuusvaara!**

Ota laite käyttöön vain, jos kaikki laitteen osat ovat ehjiä ja tiukasti paikallaan.



Pyörivä puhaltimen pyörä voi aiheuttaa loukkaantumisen. Sammuta moottori ja irrota verkkopistoke aina ennen suojaristikon, imuputken, puhallusputken tai putkikäyrän irrottamista. Odota, kunnes puhaltimen pyörä on paikallaan.

Jos puhaltimen kotelo on kulunut (kotelossa murtumia, irronneita paloja), kotelon sisältä poistuvat kappaleet voivat aiheuttaa loukkaantumisen. Jos puhaltimen kotelo on vaurioitunut, ota yhteyttä alan erikoisliikkeeseen – STIHL suosittelee työn teettämistä STIHL-jälleenmyyjällä

Älä tee muutoksia hallinta- ja turvalaitteisiin

Liittäminen sähköisesti

Sähköiskun vaaran pienentämiseksi:

- Laitteen jännitteen ja taajuuden (ks. tyyppikilpi) on vastattava sähköverkon jännitettä ja taajuutta
- Tarkasta liitoskaapelin, verkkopistokkeen ja jatkokaapelin kunto. Vaurioituneita kaapeleita, kaapelin pistorasioita ja pistokkeita ei saa käyttää. Sama koskee myös liitoskaapeleita, jotka eivät täytä sovellettavien määräysten vaatimuksia
- Yhdistä laite sähköisesti vain pistorasiaan, joka on asennettu määräysten mukaisesti
- Liitos- ja jatkokaapelin, kaapelin pistokkeen ja pistorasian eristys moitteettomassa kunnossa
- Älä koskaan koske verkkopistokkeeseen, liitos- ja jatkokaapeleihin samoin kuin sähköliitäntöihin märin käsin

Sijoita liitos- ja jatkokaapeli oikein:

- Ota huomioon yksittäisten johdinten vähimmäispoikkipinta-alat – ks. "Laitteen sähköliitäntöjen yhdistäminen"
- Sijoita ja merkitse liitoskaapeli siten, että kaapeli ei vaurioitu ja että kaapelista ei voi aiheutua kenellekään vaaraa – **Kompastumisvaara!**

- Tarkoitukseen soveltumattomien jatkokaapeliin käyttö voi olla vaarallista. Käytä ainoastaan jatkokaapeleita, jotka on hyväksytty ulkokäyttöön ja jotka on varustettu tällaisen käytön vaatimin merkinnöin. Varmista myös, että kaapelin johtimien poikkipinta-ala on riittävä
- Jatkokaapelin pistokkeen ja jatkopistorasian on oltava vesitiiviitä eivätkä ne saa olla vedessä
- Huolehdi siitä, että kaapelit eivät hankaa reunoja tai teräviä esineitä vasten
- Älä sullo kaapeleita oven tai ikkunan raoista
- Jos kaapeli on sotkussa, irrota verkkopistoke ja selvitä kaapeli
- Kelaa kaapeli aina kokonaan auki kaapelirummulta, jotta ylikuumentumisen aiheuttama palovaara on mahdollista ehkäistä

Laitteen pitäminen käsissä ja ohjaaminen

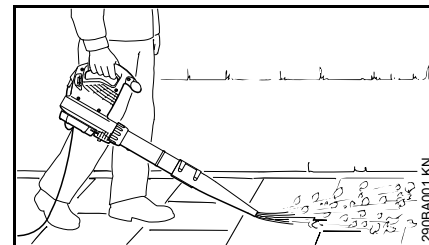

Puhallin on tarkoitettu yhden käden käyttöön. Käyttäjä voi kantaa laitetta takakavasta oikealla tai vasemmalla kädellä.

Tartu laitteeseen aina tukevalla otteella.

! VAROITUS

Käytä laitetta vain, jos puhallusputki on asennettu täydellisesti paikalleen – **Loukkaantumisvaara!**

Pyöreä suutin soveltuu käytettäväksi erityisesti epätasaisessa maastossa (esim. niityillä ja nurmikossa).

Litteä suutin (sisältyy toimitukseen tai on saatavissa lisävarusteena) tuottaa leveän ja "tasomaisen" ilmavirtauksen, jota voi käyttää kohdennetusti ja hallitusti esim. sahanpurujen, lehtien, leikatun ruohon tms. puhaltamiseen pois tasaisilta pinnoilta.

Imulaitteen käyttö

Noudata asennusohjeita tämän käyttöohjeen aihetta käsittelevässä luvussa.

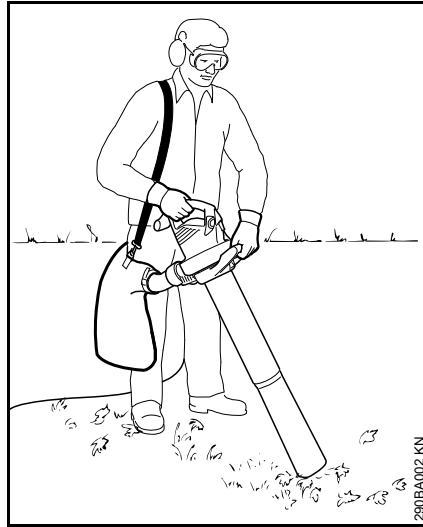

Imusilppuri on tarkoitettu kahden käden käyttöön. Käyttäjän on tartuttava laitteeseen siten, että oikea käsi on kiinni takakahvassa ja vasen käsi puolestaan liitosmutterin kahvassa.

Vie keräyssäkin kantohihna oikealle olkapäälle. – Älä vie hihnaa olan yli, jotta pystyt riisumaan laitteen ja keräyssäkin hätätilanteessa nopeasti yltäsi.

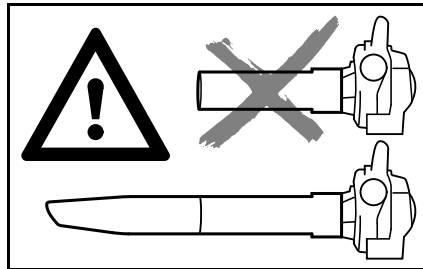

Käytä laitetta vain, jos kaikki imuputken osat on asennettu paikalleen ja jos myös keräyssäkki on sekä paikallaan että kiinni – **Loukkaantumisvaara!**



Älä imuroi kuumaa tai palavaa materiaalia (esim. kuumaa tuhkaa, kyteviä savukkeita). – **Tulipalosta aiheutuva loukkaantumisvaara!**



Älä koskaan imuroi syttyviä nesteitä (esim. polttonestettä) tai syttyvissä nesteissä kostutettua materiaalia. – Tulipalosta tai räjähdyksestä aiheutuva **hengenvaarallisen loukkaantumisvaara!**



HUOMAUTUS

Puhaltimen pyörä ja kotelo altistuvat poikkeuksellisen voimakkaalle kulumiselle, mikäli laitteella imuroidaan hankaavia esineitä (esim. sirpaleita, kiviä jne.). Tämä kuluminen ilmenee imutehon huomattavana putoamisena. Ota tässä tapauksessa yhteyttä alan erikoisliikkeeseen. STIHL suosittelee teettämään työn STIHL-jälleenmyyjällä.

Puhallin tai putkikäyrä voi tukkeutua märkien lehtien imuroinnin seurauksena.

Tukosten poistamiseksi laitteesta:

- Pysäytä laite ja irrota verkkopistoke
- Irrota putkikäyrä ja imuputki – ks. "Imusilppurin täydentäminen"
- Puhdista putkikäyrä ja puhaltimen kotelo

Työn aikana



Irrota verkkopistoke välitömästi, mikäli verkkokaapeli on vaurioitunut – **Hengenvaarallisten sähköiskujen vaara!**

Varo vahingoittamasta liitoskaapelia ajamalla kaapelin yli tai puristamalla tai venyttämällä kaapelia jne.

Älä irrota verkkopistoketta pistorasiasta liitoskaapelista vetämällä, vaan tartu tällöin itse verkkopistokkeeseen.

Tartu verkkopistokkeeseen ja liitoskaapeliin vain kuivin käsin.

Sammuta moottori heti vaaran uhatessa tai kohdatessasi hätätilanteen – **STOP** tai **0**.

Laitetta saa käyttää vain yksi henkilö. – Huolehdi siitä, että kukaan muu ei oleskele työskentelyalueella.

Pidä lapset, eläimet ja katsojat kaukana laitteesta.

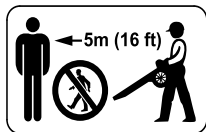

Kukaan muu ei saa oleskella 5 metrin säteellä laitteesta. – **Sin-koavien kappaleiden aiheuttama loukkaantumisen vaara!**

Säilytä tämä etäisyys myös esineisiin (ajoneuvoihin, ikkunoihin). – **Esinevahinkojen vaara!**

Älä koskaan suuntaa puhallinta ihmisiä tai eläimiä kohti. – Laitte voi singota ilmaan pieniä kappaleita suurella nopeudella. – **Loukkaantumisen vaara!**

Tarkkaile puhaltimen tai imusilppurin käytön aikana ympärilläsi mahdollisesti liikkuviin pieneläimiin, jotta et aiheuta eläimille vaaraa (tämä koskee työskentelyä niin puutarhoissa kuin muuallakin maasto-olosuhteissa).

Älä koskaan jätä laitetta käyntiin ilman valvontaa.

Työskentele laitteella vain kävelemällä hitaasti eteenpäin. – Tarkkaile jatkuvasti puhallusputken poistoaukon aluetta. – Älä kävele tai juokse taaksepäin. – **Kompastumisen vaara!**

Kuljeta liitoskaapelia aina laitteen takana. – Älä kävele taaksepäin äläkä liiku juoksemalla. – **Kompastumisen vaara!**

Vältä tavanomaisesta poikkeavia työasentoja ja huolehdi aina tasapainon säilymisestä. Varmista, että seisot jatkuvasti tukevassa ja turvallisessa asennossa.

Ole varovainen työskennellessäsi rinteessä tai epätasaisessa maastossa. – **Liukastumisen vaara!**

Huomaa esteet: Roskat, puunkannot, juuret, kuopat – **kompastumisvaara!**

Älä työskentele tikkailta tai epävakaalta alustalta käsin.

Noudata tavallistakin suurempaa tarkkaavaisuutta ja varovaisuutta käyttäessäsi kuulosuojaimia. – Mahdollisuutesi kuulla varoittavia ääniä (huutoääniä, äänimerkkejä jne.) on tällöin heikentynyt.

Työskentele rauhallisesti ja harkitusti – vain hyvin valaistuissa olosuhteissa, joissa näkyvyys on hyvä. Työskentele varoen, älä vaaranna muita.

Pidä taukoja tarpeeksi ajoissa estääksesi väsymyksen ja uupumuksen – **Onnettomuusvaara!**

Työskentelyn aikana voi muodostua staattisia sähkövarauksia, mikäli laitteella puhalletaan suuria määriä pölyistä ainesta. Nämä varaukset voivat purkautua hankalissa (esim. hyvin kuivissa) ympäristöolosuhteissa äkillisesti.

Käytä aina pölysuojainta, mikäli työskentelyn yhteydessä muodostuu pölyä.

Puhaltimen pyörä voi tukkeutua, mikäli laitteella imetään laitteeseen sopimatonta materiaalia. Pysäytä laite heti ja irrota verkkopistoke. Poista laitteen tukkinut materiaali vasta tämän jälkeen.

Älä työnnä minkäänlaisia esineitä suojaristikon tai suuttimen läpi puhaltimen kotelon sisään. Nämä esineet voivat sinkoutua puhaltimen käytön aikana suurella nopeudella kotelon ulkopuolelle. – **Loukkaantumisen vaara!**

Keskeytä työskentely, jos havaitset muutoksia puhaltimen toiminnassa (esim. tärinän lisääntymistä). Selvitä tämän jälkeen näiden muutosten syy.

Jos laite on altistunut muulle kuin laitteen käyttötarkoituksen mukaiselle kuormitukselle (esim. laitteeseen kohdistuneiden iskujen tai kaatumisen seurauksena), laitteen käyttöturvallisuus on ehdottomasti varmistettava ennen käytön jatkamista. – Katso myös kohta

"Ennen työskentelyä". Varmista myös turvalaitteiden toimintakunto. Älä missään tapauksessa jatka laitteen käyttöä, jos laitteen käyttöturvallisuus on heikentynyt. Ota epäselvissä tapauksissa yhteyttä jälleenmyyjään.

Jos laite pysyy käynnissä (ei pysähdy), vaikka kytkentävipua ei enää paineta: - irrota pistoke pistorasiasta ja ota yhteyttä STIHL-jälleenmyyjään. Laite on viallinen.

Ennen poistumista laitteen luota: Pysäytä laite ja irrota verkkopistoke.

Työskentelyn jälkeen

Irrota verkkopistoke pistorasiasta.

Älä irrota verkkopistoketta pistorasiasta liitoskaapelista vetämällä, vaan tartu tällöin itse verkkopistokkeeseen.

Puhdista laite pölystä ja liasta. – Älä käytä rasvaa liuottavia aineita.

Tärinä

Laitteen pitempiaikainen käyttö voi aiheuttaa tärinästä johtuvia käsiin verenkiertohäiriöitä (valkosormisuus).

Yleistä kaikille sopivaa käyttöaika ei voi ilmoittaa, sillä käyttöaika riippuu monista tekijöistä.

Voit käyttää laitetta kauemmin, kun

- suojaat kädet (lämpimillä käsineillä)
- pidät välillä taukoja

Käyttöaika lyhentää:

- käyttäjän verenkierto-ongelmat (oireet: usein kylmiltä tuntuvat tai kutisevat sormet)
- alhainen ulkoilman lämpötila
- tiukka puristusote (tiukka ote estää verenkiertoa).

Mikäli laitteen säännöllisen ja pitkäaikaisen käytön yhteydessä ilmenee oireita (esim. sormien kutina), suosittelemme lääkärintarkastusta.

Huolto- ja korjaustyöt

VAROITUS



Irrota verkkopistoke pistorasiasta aina ennen laitteen huolto- yms. töiden aloittamista.

- Käytä vain korkealaatuisia varaosia. Huonolaatuisten osien käyttö voi johtaa tapaturmaan ja vahingoittaa laitetta. Lisätietoja saat huollosta.
- Laitteen korjaustyöt (esim. liitäntäjohdon vaihtaminen) on annettava valtuutettujen sähköalan ammattilaisten tehtäväksi, muuten laitteen sähköturvallisuus voi vaarantua.

Puhdista muoviosat puhdistusliinalla. Terävät puhdistusvälineet voivat vahingoittaa muovia.

Puhdista moottorikotelon jäähdytysaukot tarvittaessa.

Huolla laitetta säännöllisesti. Tee ainoastaan tässä käyttöohjeessa selostettuja huolto- ja korjaustyöitä. Teetä muut työt huollossa.

STIHL suosittelee alkuperäisten STIHL-varaosien käyttöä. Ne on suunniteltu juuri tätä laitetta varten ja tämän laitteen käyttäjän tarpeisiin sopiviksi.

STIHL suosittelee STIHL-huoltoa. STIHL-huoltoja koulutetaan säännöllisesti ja heillä on käytettävänäään laitteita koskevat tekniset tiedot.

Puhaltimen kokoaminen

- Irrota verkkopistoke pistorasiasta

Puhallusputken asentaminen

BGE 71, BGE 81:

Puhaltimen voi käynnistää vain, jos puhallusputki on asennettu oikein paikalleen. Liitosmutteri liikuttaa kytkintä, joka sulkee moottorin käynnistysvirtapiirin.

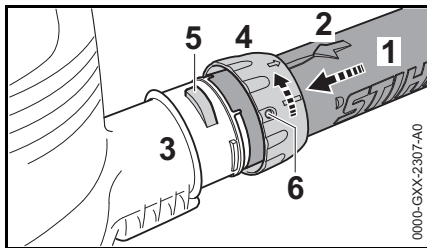

- Aseta syvennykset kohdakkain. Nuolen (2) on oltava puhallusputken (1) yläpintaa vasten
- Työnnä puhallusputki (1) vasteeseen saakka puhaltimen kotelon yhteeseen (3)
- Työnnä liitosmutteri (4) puhaltimen kotelon yhteen (3) päälle ja kierrä mutteria nuolen suuntaan, kunnes kieleke (5) lukittuu liitosmutterin aukkoon (6).

BGE 71, BGE 81:

- Turvakytkimen kytkeytyminen on kuultavissa

Suuttimen asentaminen

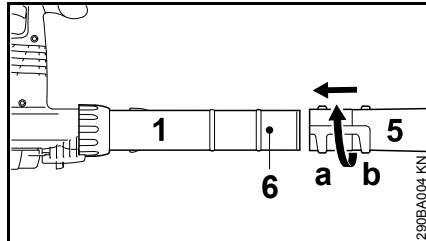

- Työnnä suutin (5) asennossa (a) (pitkä) tai asennossa (b) (lyhyt), tappiin (6) saakka puhallusputken (1) päälle ja lukitse suutin nuolen suuntaisesti

Puhallusputken irrottaminen

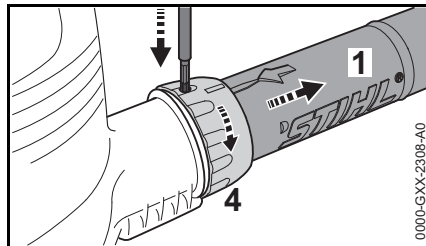

- Sammuta moottori
- Paina lukitsin sopivalla työkalulla liitosmutterin aukon sisään
- Kierrä liitosmutteria (4) nuolen suuntaan vasteeseen saakka
- Poista puhallusputki (1)

Imusilppurin kokoaminen

Imusilppurin voi käynnistää vain, jos putkikäyrä ja imuputki on asennettu oikein. Liitosmutterit liikuttavat kytkintä, joka sulkee moottorin käynnistysvirtapiirin.

- Irrota verkkopistoke pistorasiasta

Putkikäyrän asentaminen

VAROITUS

Keräyssäkin vetoketjun on oltava kiinni

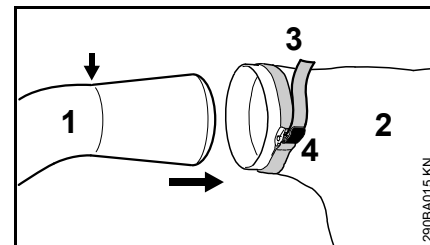

- Vie putkikäyrä (1) keräyssäkin sisään (2) merkintään (nuoli) saakka
- Kiristä keräyssäkin nauha (3) ja paina solki (4) alas

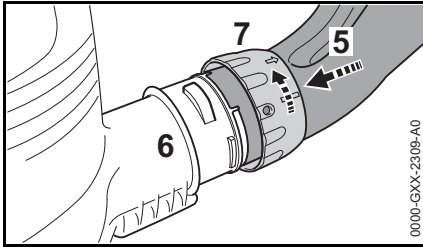

- Aseta syvennykset kohdakkain
- Työnnä putkikäyrä (5) vasteeseen saakka puhaltimen kotelon yhteen (6) sisään
- Työnnä liitosmutteri (7) puhaltimen kotelon yhteen (6) päälle ja kierrä mutteria vasteeseen saakka nuolen suuntaisesti. Turvakyttimeen kytkeytyminen on kuultavissa

Imuputken täydentäminen

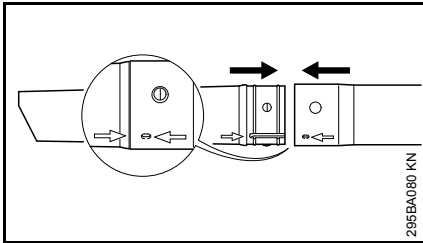

- Kohdista imuputki ja imuputken jatkokappale nuolten mukaan, työnnä osat kokoon ja lukitse osat paikalleen

Imuputken asentaminen

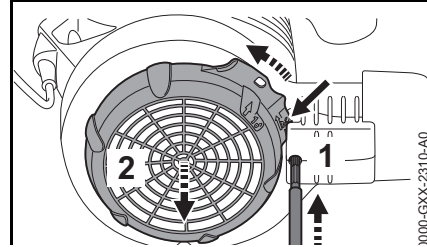

- Sammuta moottori
- Paina lukitsin (1) sopivalla työkalulla aukosta sisään
- Paina kieleke (nuoli) puhaltimen koteloa vasten ja pidä kielekettä tässä asennossa
- Kierrä suojaristikkoa (2) nuolen suuntaan vasteeseen saakka ja poista ristikko

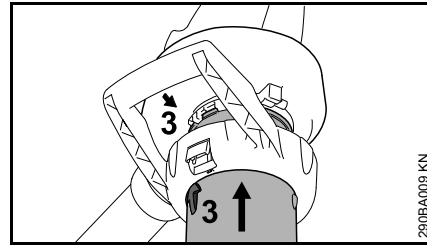

- Aseta nuolet (3) kohdakkain
- Työnnä imuputki vasteeseen saakka puhaltimen kotelon imuaukon sisään

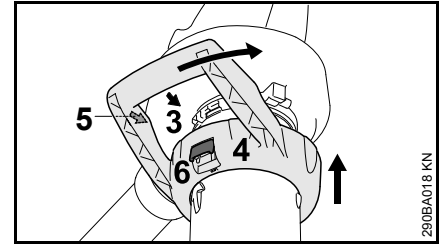

- Työnnä etukahva (4) puhaltimen kotelon imuaukon päälle
- Aseta nuolet (3) ja (5) kohdakkain
- Kierrä etukahvaa (4) nuolen suuntaan, kunnes kuulet lukitusvivun (6) lukittuvan puhaltimen koteloon

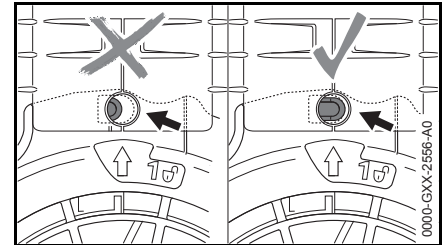

Lukitsin (nuoli) ei ole painunut sisäänpäin, mikäli asennus on tehty oikein.

Putkikäyrän irrottaminen

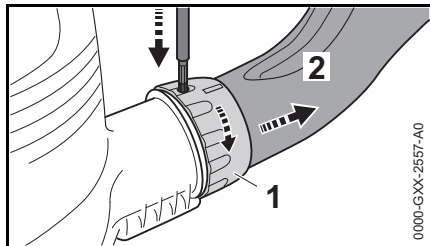

- Sammuta moottori
- Paina lukitsin sopivalla työkalulla aukosta sisään
- Kierrä liitosmutteria (1) nuolen suuntaan vasteseen saakka
- Poista putkikäyrä (2)

Imuputken irrottaminen

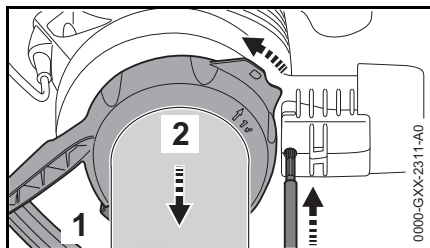

- Sammuta moottori
- Paina lukitsin sopivalla työkalulla aukosta sisään
- Liikuta lukitusvipua (1) ja kierrä etukahvaa (2) nuolen suuntaisesti vasteseen saakka
- Poista etukahva yhdessä imuputken kanssa

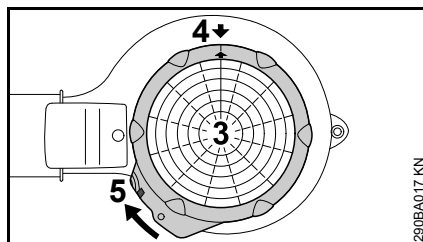

- Aseta suojaristikko (3) puhaltimen kotelon imuaukon päälle
- Aseta nuolet (4) kohdakkain
- Kierrä suojaristikkoa (3) nuolen suuntaan, kunnes kieleke (5) lukittuu puhaltimen koteloon

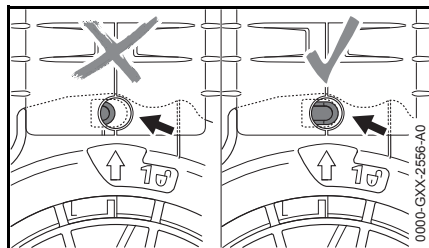

Lukitsin (nuoli) ei ole painunut sisäänpäin, mikäli asennus on tehty oikein.

Laitteen sähköliitäntä

Laitteen jännitteen ja taajuuden (ks. tyyppikilpi) tulee vastata sähköverkon jännitettä ja taajuutta.

Sähköverkon vähimmäisuojaus on oltava teknisten tietojen ohjeiden mukainen – ks. Tekniset tiedot.

Laitteen kytkennässä jännitteensyöttöön on käytettävä vikavirtasuojakytkintä, joka keskeyttää virransyötön, jos maadoituksen erotusvirta on yli 30 mA.

Verkkoliitännän on oltava standardin IEC 60364 sekä maakohtaisten määräysten mukainen.

Jatkojohto

Jatkojohdon tulee olla teknisesti vähintään samanlainen kuin laitteen liitäntäjohdon. Huomioi liitäntäjohdon tyyppimerkintä.

Jatkojohdon johtimien vähimmäispoikkipinta-alan tulee vastata annettuja tietoja verkon jännitteen ja johdon pituuden mukaisesti.

Johdon pituus	Vähimmäispoikkipinta-ala
---------------	--------------------------

220 - 240 V:

enintään 20 m	1,5 mm ²
20 - 50 m	2,5 mm ²

100 - 127 V:

enintään 10 m	AWG 14 / 2,0 mm ²
10 - 30 m	AWG 12 / 3,5 mm ²

Vedonpoistaja

Vedonpoistaja suojaa liitosjohtoa vahingoittumiselta.

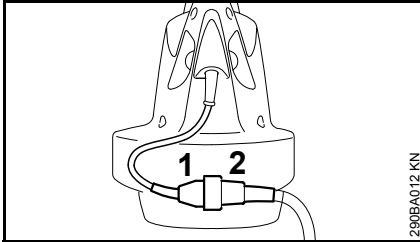

- Työnnä pistoke (1) jatkojohdon liittimeen (2).

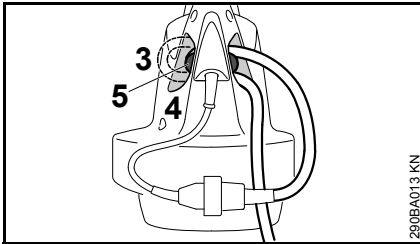

- Muodosta jatkojohtoon silmukka.
- Vie silmukka (3) aukon (4) läpi.
- Vedä silmukka hakaan (5) ja kiristä se.

Liitäntä pistorasiaan

Ennen virtalähteeseen liittämistä on varmistettava, että laite on kytketty pois päältä – ks. Laitteen kytkeminen pois käytöstä.

- Työnnä jatkojohdon pistoke määräysten mukaisesti asennettuun pistorasiaan.

Laitteen käynnistäminen

- ota turvallinen ja vankka asento
- pidä laitetta työasennossa

BGE 61, BGE 71, SHE 71

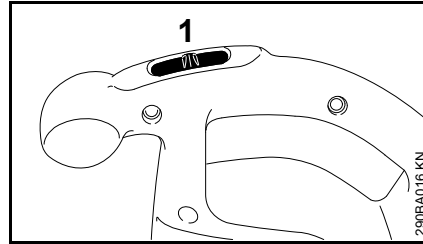

- siirrä kytkin (1) asentoon I taill (asentoll varustuksesta riippuen)

Laitteen ollessa kytkentäasennossa I:

I = täysi puhallusteho

Laitteen ollessa kytkentäasennossa II jall:

I = puolet puhallustehosta

II = täysi puhallusteho

BGE 81, SHE 81

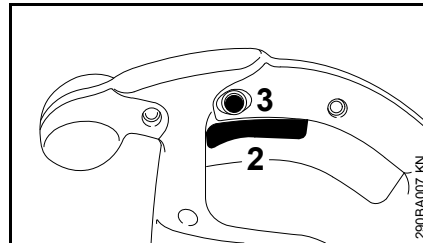

- paina hallintakahvan liipaisimesta (2)

Puhallus- ja imutehoa voi säätää portaattomasti

lukitusnupista (3) painamalla voit lukita liipaisimen (2) puhalluksen tai imun maksimiasentoon.

Laitteen kytkeminen pois käytöstä

Jos pidät pitkän tauon – irrota pistoke pistorasiasta.

Kun et käytä laitetta, sijoita se niin, että siitä ei ole vaaraa kenellekään.

Huolehdi, että asiattomat eivät pääse käsiksi laitteeseen.

BGE 61, BGE 71, SHE 71

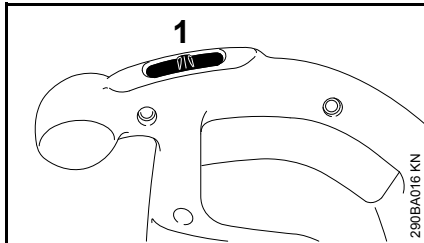

- siirrä kytkin (1) asentoon 0

BGE 81, SHE 81

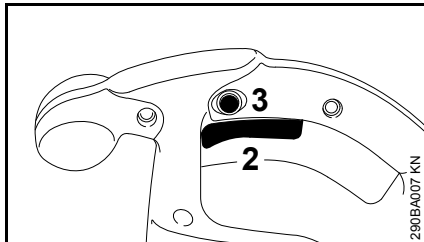

- vapauta ote käyttökahvan liipaisimesta (2)

Lukitusnupin (3) vapautus: paina nuppia lyhyesti.

Laitteen säilytys

- Puhdista laite perusteellisesti
- Säilytä laitetta kuivassa ja turvallisessa paikassa. Varmista, että sivulliset (esim. lapset) eivät pääse käsiksi laitteeseen.

Huolto- ja hoito-ohjeita

Tiedot pätevät normaaleissa käyttöolosuhteissa. Vaikeammissa olosuhteissa (esim. jos pölyä on paljon) ja pitkiä päiviä tehtäessä ilmoitettuja aikavälejä on vastaavasti lyhennettävä.		ennen työnteon aloittamista	työskentelyn jälkeen tai päivittäin	viikottain	kuukausittain	vuosittain	häiriön sattuessa	jos laite on vioittunut	tarvittaessa
Koko laite	tarkista silmämääräisesti (kunto)	x							
	puhdist		x						
Hallintakahva	tarkista toiminta	x							
Jäähdytysilman imuaukot	puhdist								x
Turvatarra	vaihda							x	

Kulutuksen minimointi ja vaurioiden välttäminen

Tässä käyttöohjeessa annettujen ohjeiden noudattaminen vähentää laitteen liiallista kulumista ja vaurioitumista.

Laitetta tulee käyttää, huoltaa ja säilyttää näissä käyttöohjeissa kuvatulla tavalla.

Käyttäjä vastaa itse kaikista turvallisuus-, käyttö- ja huolto-ohjeiden noudattamatta jättämisestä aiheutuvista vaurioista. Tämä koskee erityisesti vaurioita, jotka johtuvat

- muiden kuin STIHLin hyväksymien muutosten teosta tuotteeseen
- sellaisten työkalujen tai lisävarusteiden käytöstä, joita ei ole hyväksytty tähän laitteeseen, jotka eivät sovi laitteeseen tai jotka ovat huonolaatuisia
- laitteen määräysten vastaisesta käytöstä
- laitteen käytöstä urheilu- tai kilpailutapahtumissa
- sekä seurannaisvaurioita, jotka ovat syntyneet viallisia komponentteja käsittävän moottorilaitteen käyttämisestä

Huoltotyöt

Kaikki kohdassa "Huolto- ja hoito-ohjeet" kuvatut työt on tehtävä säännöllisesti. Jos käyttäjä ei itse voi tehdä huoltotöitä, hänen on annettava ne alan ammattilaisen suoritettaviksi.

STIHL suosittelee, että annat kaikki huolto- ja korjaustyöt ainoastaan STIHL-korjaamon suoritettaviksi. STIHL-kauppiaat saavat säännöllisesti koulutusta ja teknisiä tietoita.

Jos nämä työt jätetään tekemättä tai jos ne tehdään väärin, voi syntyä vaurioita, joista käyttäjä on itse vastuussa. Näitä ovat mm.

- sähkömoottorin vahingoittuminen huoltotöiden väärän ajoittamisen tai laiminlyöntien vuoksi (esim. jäähdytysilmakanavan riittämätön puhdistaminen)
- väärän sähköliitännän aiheuttamat vahingot (väärä jännite, väärin mitoitettu sähkökaapeli)
- epäasianmukaisesta varastoinnista johtuvat korroosio- ja seurannaisvauriot
- laitteelle aiheutuneet vahingot, jotka johtuvat huonolaatuisten varaosien käytöstä

Kulutuset

Jotkut laitteen osat kuluvat myös normaalissa määräysten mukaisessa käytössä, joten ne on vaihdettava käyttötavasta ja -tiheydestä riippuen ajoissa uusiin. Näitä ovat mm.:

- Puhallinpyörä
- Keräyssäkki

Tärkeät osat

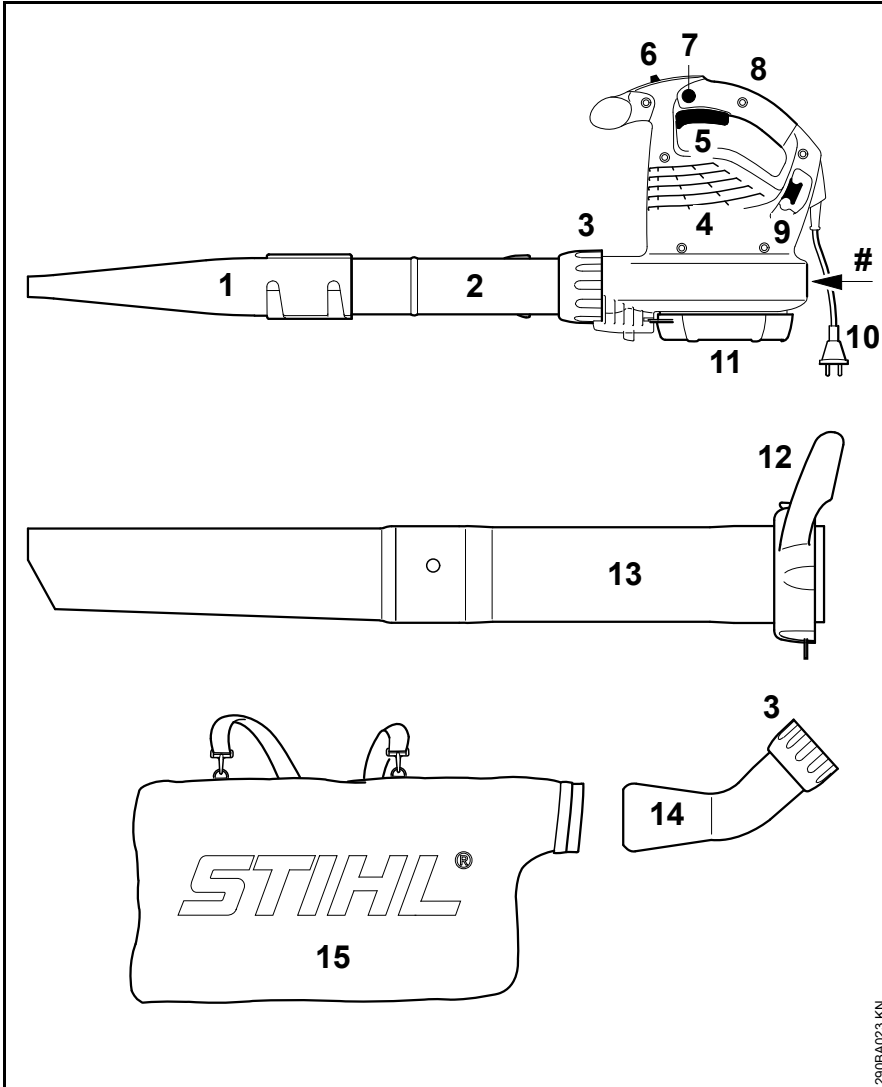

- 1 Litteä suutin
- 2 Puhallinputki
- 3 Lukkomutteri
- 4 Jäähdytysilman imuaukot
- 5 Kytkevipu (vain BGE 81, SHE 81)
- 6 Kytkin (vain BGE 61, BGE 71, SHE 71)
- 7 Lukitusnappi (vain BGE 81, SHE 81)
- 8 Hallintakahvaan
- 9 Vedonpoistokoukku
- 10 Virtapistoke
- 11 Suojaristikko
- 12 Lukkomutteri ja kahva*
- 13 Imuputki*
- 14 Välipurkku*
- 15 Keräyssäkki*
- # Konenumero

* Tarvikkeet malliin SHE,
erityistarvikkeet malliin BGE

Tekniset tiedot

Moottori BGE 61

Malli 120 V

Verkkoliitännätiedot	120 V, 60 Hz, 9,2 A
Varoke	15 A
Teho	1 100 W
Kotelointiluokka	II <input type="checkbox"/>

Malli 240 V

Verkkoliitännätiedot	240 V, 50 Hz, 4,8 A
Varoke	10 A
Teho	1 100 W
Kotelointiluokka	II <input type="checkbox"/>

Moottori BGE 71 / SHE 71

Malli 120 V

Verkkoliitännätiedot	120 V, 60 Hz, 9,2 A
Varoke	15 A
Teho	1 100 W
Kotelointiluokka	II <input type="checkbox"/>

Malli 230 V

Verkkoliitännätiedot	230 V, 50 Hz, 4,8 A
Varoke	10 A
Teho	1 100 W
Kotelointiluokka	II <input type="checkbox"/>

Malli 230 V - 240 V

Verkkoliitännätiedot	230 V - 240 V, 50 Hz, 4,8 A
Varoke	10 A
Teho	1 100 W
Kotelointiluokka	II <input type="checkbox"/>

Moottori BGE 81 / SHE 81

Malli 230 V

Verkkoliitännätiedot	230 V, 50 Hz, 6,1 A
Varoke	10 A
Teho	1 400 W
Kotelointiluokka	II <input type="checkbox"/>

Malli 230 V - 240 V

Verkkoliitännätiedot	230 V - 240 V, 50 Hz, 6,1 A
Varoke	10 A
Teho	1 400 W
Kotelointiluokka	II <input type="checkbox"/>

Ilman enimmäisvirtaus

	Puhallus- käyttö	Imukäyttö
BGE 61	670 m ³ /h	- - -
BGE 71	670 m ³ /h	580 m ³ /h
BGE 81	750 m ³ /h	650 m ³ /h
SHE 71	670 m ³ /h	580 m ³ /h
SHE 81	750 m ³ /h	650 m ³ /h

Ilman nopeus, kun suutin on asennettuna

	Puhalluskäyttö
BGE 61	66 m/s
BGE 71	66 m/s
BGE 81	76 m/s
SHE 71	66 m/s
SHE 81	76 m/s

Mitat

Leveys	210 mm
Korkeus	334 mm
Syvyys	330 mm

Paino

BGE 61	3,0 kg
BGE 71	3,0 kg
BGE 81	3,3 kg
SHE 71	4,1 kg
SHE 81	4,4 kg

Melu- ja värinäarvot

Melu- ja värinäarvot on mitattu laitteiden toimissa nimellisellä huippunopeudella.

Lisätietoa työnantajan värinää koskevan direktiivin täyttymisestä 2002/44/EY ks. www.stihl.com/vib/.

Jatkuva äänenpainetaso L_p standardin EN 50636-2-100 mukaan

	Puhallin- käyttö	Imukäyttö
BGE 71	85 dB(A)	85 dB(A)
BGE 81	89 dB(A)	88 dB(A)
SHE 71	85 dB(A)	85 dB(A)
SHE 81	89 dB(A)	88 dB(A)

Äänen tehotaso L_w standardin EN 50636-2-100 mukaan

	Puhallin- käyttö	Imukäyttö
BGE 71	100 dB(A)	101 dB(A)
BGE 81	103 dB(A)	103 dB(A)
SHE 71	100 dB(A)	101 dB(A)
SHE 81	103 dB(A)	103 dB(A)

Tärinäarvo a_{hv} standardin EN 50636-2-100 mukaan

Puhallinkäyttö

	Kahva oikealla
BGE 71	1 m/s ²
BGE 81	4,1 m/s ²
SHE 71	1 m/s ²
SHE 81	4,1 m/s ²

Imukäyttö

	Kahva oikealla	Kahva vasemmalla
BGE 71	0,8 m/s ²	1,2 m/s ²
BGE 81	2,6 m/s ²	5,6 m/s ²
SHE 71	0,8 m/s ²	1,2 m/s ²
SHE 81	2,6 m/s ²	5,6 m/s ²

Äänenpainetasolle ja äänentehotasolle K on-Arvo direktiivin 2006/42/EY = 2,0 dB (A) mukaan; tärinäarvolle K on-Arvoa direktiivin 2006/42/EY mukaan = 2,0 m/s².

REACH

REACH on kemikaalien rekisteröintiä, arviointia ja lupamenettelyä koskeva EY-asetus.

REACH-asetuksen 1907/2006/EY vaatimusten täyttämistä on tietoa osoitteessa www.stihl.com/reach

Korjausohjeita

Laitteen käyttäjä saa suorittaa vain tässä käyttöohjeessa kuvattuja huolto- ja hoitotoimia. Suuret korjaukset on annettava alan ammattilaisen tehtäväksi.

STIHL suosittaa, että annat huolto- ja korjaustyöt vain STIHL-huollon tehtäväksi. STIHL-jälleenmyyjiä koulutetaan säännöllisesti. Heillä on käytettävissään näitä laitteita koskevat tekniset tiedotteet.

Asenna korjausten yhteydessä ainoastaan STIHLin tähän laitteeseen hyväksymiä tai muita samantasoisia varaosia. Käytä vain korkealaatuisia varaosia. Huonolaatuisten osien käyttö voi aiheuttaa tapaturmia tai vahingoittaa laitetta.

STIHL suosittaa alkuperäisten STIHL-varaosien käyttöä.

Tunnet STIHL-alkuperäisvaraosan STIHL-varaosanumerosta, tekstistä **STIHL** ja tarvittaessa STIHL-varaosamerkistä **GS** (pienikokoisessa osassa voi olla vain merkki).

Hävittäminen

Hävitä laite maakohtaisten ympäristömääräysten mukaisesti.

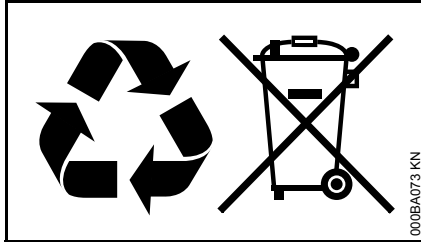

STIHL-laite ei kuulu sekajätteeseen. Kierrätä STIHL-laite, akku ja pakkaus ympäristömääräysten mukaisesti.

STIHL-jälleenmyyjältä saat hävittämistä koskevat ajantasaiset tiedot.

EU-vaatimustenmukaisuusvakuutus

ANDREAS STIHL AG & Co. KG
Badstr. 115
D-71336 Waiblingen

Saksa

vakuuttaa täten ja on yksin vastuussa siitä, että

Tuote: sähkökäyttöinen
puhallin sähkökäyttöinen imusilppuri

Merkki: STIHL

Malli: BGE 61

BGE 71

BGE 81

SHE 71

SHE 81

Sarjatunniste: 4811

vastaa soveltuvilta osin direktiivien 2011/65/EU, 2006/42/EY, 2000/14/EY ja 2014/30/EU säännöksiä ja että tuote on kehitetty ja valmistettu tuotteen valmistuspäivänä voimassa olevien seuraavien standardien versioiden mukaisesti:

EN 50636-2-100, EN 55014-1,
EN 55014-2, EN 60335-1,
EN 61000-3-2, EN 61000-3-3

Mitattu ja taattu äänitehotaso on määritetty direktiivin 2000/14/EY liitteen V mukaisesti.

Mitattu äänitehotaso

BGE 71:	98 dB(A)
BGE 81:	101 dB(A)
SHE 71:	98 dB(A)
SHE 81:	100 dB(A)

Taattu äänitehotaso

BGE 71:	100 dB(A)
BGE 81:	103 dB(A)
SHE 71:	100 dB(A)
SHE 81:	102 dB(A)

Teknisten asiakirjojen säilyttäminen:

ANDREAS STIHL AG & Co. KG
Tuotteen hyväksyntä

Valmistusvuosi, valmistusmaa ja koneen numero on ilmoitettu laitteen päällä.

Waiblingen, 1.3.2017

ANDREAS STIHL AG & Co. KG

puolesta

Thomas Elsner

tuotehallinta- ja palveluasioista
vastaava johtaja

Indice

Per queste Istruzioni d'uso	114
Avvertenze di sicurezza e tecnica operativa	114
Completamento del soffiatore	120
Completamento dell'aspiratore-trituratore	121
Collegamento elettrico dell'apparecchiatura	123
Inserimento dell'apparecchiatura	124
Disinserimento dell'apparecchiatura	124
Conservazione dell'apparecchiatura	125
Istruzioni di manutenzione e cura	126
Ridurre al minimo l'usura ed evitare i danni	127
Componenti principali	128
Dati tecnici	129
Avvertenze per la riparazione	130
Smaltimento	131
Dichiarazione di conformità UE	131

Originale Istruzioni d'uso

Stampato su carta ricicciata senza cloro.
I colori di stampa contengono oli vegetali. La carta è riciclabile.© ANDREAS STIHL AG & Co. KG, 2018
0458-290-9921-B - VAZ.D18.
0000007626_003_1

STIHL®

Le presenti Istruzioni d'uso sono tutelate dai diritti d'autore. Tutti i diritti sono riservati, specialmente quelli di riproduzione, traduzione ed elaborazione con sistemi elettronici.

Egregio cliente,

La ringrazio vivamente per avere scelto un prodotto di qualità della ditta STIHL.

Questo prodotto è stato realizzato secondo moderni procedimenti di produzione ed adeguate misure per garantirne la qualità. Siamo impegnati in uno sforzo continuo teso a soddisfare sempre meglio le Sue esigenze e ad agevolare il Suo lavoro.

Se desidera informazioni sulla Sua apparecchiatura, La preghiamo di rivolgersi al Suo rivenditore o direttamente alla nostra società di vendita.

Suo



Dr. Nikolas Stihl

Per queste Istruzioni d'uso

Pittogrammi

Tutti i pittogrammi applicati sull'apparecchiatura sono spiegati in queste Istruzioni d'uso.

Identificazione di sezioni di testo



AVVERTENZA

Avviso di pericolo d'infortunio e di lesioni per persone nonché di gravi danni materiali.



AVVISO

Avviso di pericolo di danneggiamento dell'apparecchiatura o di singoli componenti.

Sviluppo tecnico continuo

STIHL sottopone tutte le macchine e le apparecchiature a un continuo sviluppo; dobbiamo quindi riservarci modifiche di fornitura per quanto riguarda forma, tecnica e dotazione.

Non potranno perciò derivare diritti dai dati e dalle illustrazioni di queste Istruzioni d'uso.

Avvertenze di sicurezza e tecnica operativa



Lavorando con questa apparecchiatura sono necessarie misure di sicurezza particolari. Il collegamento elettrico crea particolari fonti di pericolo.



Non mettere in funzione per la prima volta senza avere letto attentamente e per intero le Istruzioni d'uso; conservarle con cura per la successiva consultazione. L'inesoranza delle Istruzioni d'uso può comportare rischi mortali.



AVVERTENZA

- Ai bambini o ai giovani non è consentito di lavorare con l'apparecchiatura. Tenere d'occhio i bambini per assicurarsi che non giochino con l'apparecchiatura
- L'apparecchiatura deve essere usata solo da persone istruite sul suo uso e funzionamento, o che possano dimostrare di usare l'apparecchiatura con sicurezza
- Le persone che, per ridotta capacità fisica, sensoriale o mentale, non sono in grado di manovrare con sicurezza l'apparecchiatura, devono usarla solo sotto la vigilanza o secondo le istruzioni di una persona responsabile

- Affidare o prestare l'apparecchiatura solo a persone che conoscono e sanno usare questo modello – consegnare loro sempre le Istruzioni d'uso
- Prima di qualsiasi intervento sull'apparecchiatura, per es. pulizia, manutenzione, sostituzione di parti – **staccare la spina di rete!**

Rispettare le norme di sicurezza dei singoli paesi, per es. delle associazioni professionali, degli istituti previdenziali, degli enti per la protezione dagli infortuni e altri.

Se non si usa l'apparecchiatura, riporla in modo che non sia di pericolo per nessuno. Proteggere l'apparecchiatura dall'accesso non autorizzato; staccare la spina di rete.

L'utente è responsabile per infortuni o pericoli verso terzi o la loro proprietà.

Per chi lavora per la prima volta con l'apparecchiatura: Farsi istruire dal venditore o da un altro esperto sull'uso sicuro.

L'impiego di apparecchiature con emissioni acustiche può essere limitato nel tempo da disposizioni nazionali, regionali o locali.

Ogni volta prima di iniziare il lavoro verificare che l'apparecchiatura sia nelle condizioni prescritte. Prestare attenzione specialmente al cavo di collegamento, alla spina di rete e ai dispositivi di sicurezza.

Mettere in funzione l'apparecchiatura solo se tutti i componenti sono integri.

Non usare il cavo di collegamento per tirare o trasportare l'apparecchiatura.

Non usare idropultrici ad alta pressione per pulire l'apparecchiatura. Il getto d'acqua violento può danneggiarne le parti.

Non spruzzare mai acqua sull'apparecchiatura – **pericolo di corto circuito!**

Idoneità fisica

Chi lavora con l'apparecchiatura deve sentirsi riposato, in buona salute e in forma.

Chi per motivi di salute non deve affaticarsi, dovrebbe chiedere a un medico se gli è possibile lavorare con un'apparecchiatura a motore.

Non si deve usare l'apparecchiatura dopo avere assunto bevande alcoliche, medicine che pregiudicano la prontezza di riflessi, o droghe.

Impiego secondo la destinazione

Il soffiatore permette di eliminare fogliame, erba, carta e simili, per es. in aree verdi, campi sportivi, parcheggi o passi carrai.

L'aspiratore-tritratore è inoltre concepito per aspirare foglie asciutte e altri rifiuti leggeri sciolti e non infiammabili.

Non soffiare o aspirare materiali nocivi alla salute.

Non usare l'apparecchiatura in ambienti chiusi.

Non è consentito impiegare l'apparecchiatura per altri scopi; si potrebbero causare incidenti o danni

all'apparecchiatura stessa. Non modificare il prodotto – anche questo potrebbe causare infortuni oppure danneggiare l'apparecchiatura.

Condizioni d'impiego



Non usare l'apparecchiatura con pioggia, neve, umidità, temporali o in ambienti molto umidi. Non lasciare l'apparecchiatura alla pioggia.

Abbigliamento ed equipaggiamento

Indossare l'abbigliamento e l'equipaggiamento prescritti.



L'abbigliamento deve essere adatto al lavoro e non d'impaccio. Abito aderente; tuta e non il camice.



Non portare un abbigliamento né altro, come sciarpe, cravatte o monili, che possa introdursi nell'apertura di aspirazione dell'aria. Raccogliere e legare i capelli lunghi (foulard, berretto, casco ecc.).

Calzare scarpe robuste con suola antiscivolo.

! AVVERTENZA



Per ridurre il pericolo di lesioni agli occhi, portare occhiali di protezione ben aderenti secondo la norma EN 166. Badare alla corretta posizione degli occhiali di protezione.

Portare protezioni auricolari "personalizzate" – per es. le capsule auricolari.

STIHL offre un'ampia gamma di equipaggiamenti di protezione personalizzati.

Accessori

Usare solo ricambi o accessori omologati da STIHL per questa apparecchiatura, o particolari tecnicamente equivalenti. Per informazioni in merito rivolgersi a un rivenditore. Usare solo parti di ricambio o accessori di prima qualità. In caso contrario può esservi il pericolo di infortuni o di danni all'apparecchiatura.

STIHL consiglia di usare ricambi e accessori originali STIHL. Le loro caratteristiche sono perfettamente adatte al prodotto e soddisfano le esigenze dell'utente.

Non modificare l'apparecchiatura – per non comprometterne la sicurezza. STIHL non si assume alcuna responsabilità per danni a persone o cose causati dall'uso di gruppi di applicazione non omologati.

Prima del lavoro

Controllo dell'apparecchiatura

- L'interruttore/leva di comando deve essere facilmente spostabile su **STOP** o su **0**
- L'interruttore/leva di comando deve trovarsi in posizione **STOP** oppure **0**
- L'impianto di soffiatura deve essere montato a norma
- Per una guida sicura, le impugnature devono essere pulite e asciutte nonché prive di olio e sporco
- Controllare le condizioni della ventola e del carter soffiatore; ved. cap. "Impiego del dispositivo di aspirazione"

L'apparecchiatura deve essere fatta funzionare solo in condizioni di esercizio sicure – **pericolo d'infornio!**

Mettere in funzione l'apparecchiatura solo se tutti i componenti sono integri e montati stabilmente.



Pericolo di lesioni per la ventola in rotazione. Prima di smontare la griglia protettiva, il tubo di aspirazione, il tubo soffiatore o il collettore, spegnere sempre il motore e staccare la spina di rete. Aspettare fin quando la ventola si è fermata.

L'usura del carter soffiatore (incrinature, dentellature) può creare il pericolo di lesioni per corpi estranei che

fuoriescono. In caso di danni al carter soffiatore, rivolgersi al rivenditore – STIHL consiglia il rivenditore STIHL

Non modificare i dispositivi di comando e di sicurezza

Collegamento elettrico

Ridurre il pericolo di folgorazione:

- La tensione e la frequenza dell'apparecchiatura (ved. targhetta dati) devono coincidere con quelle della rete
- Controllare che il cavo di collegamento, la spina e la prolunga siano integri. Non si devono impiegare cavi, giunti e spine danneggiati o cavi di collegamento non conformi alle norme
- collegamento elettrico solo ad una presa installata a norma
- Perfetto isolamento dei cavi di collegamento e di prolunga, della spina e del giunto
- Non toccare mai con le mani bagnate la spina di rete, il cavo di collegamento e la prolunga nonché le connessioni elettriche ad innesto

Posare secondo le norme il cavo di collegamento e la prolunga:

- Osservare le sezioni minime dei singoli cavi – ved. "Allacciamento elettrico dell'apparecchiatura"
- Sistemare e segnalare il cavo di collegamento in modo che non possa essere danneggiato e che non metta a rischio nessuno – **pericolo d'inciampare!**

- L'uso di prolunghe inadatte può essere pericoloso. Usare solo prolunghe omologate per l'impiego esterno, contrassegnate conformemente e che abbiano una sezione sufficiente
- La spina e il giunto della prolunga devono essere stagni e non devono trovarsi nell'acqua
- Non farli sfregare su spigoli od oggetti appuntiti o taglienti
- Non schiacciarli nelle fessure di porte o finestre
- Se i cavi sono aggrovigliati – estrarre la spina e districare il cavo
- Srotolare sempre interamente il cavo dal tamburo, per evitare il rischio d'incendio per surriscaldamento

Tenuta e guida dell'apparecchiatura

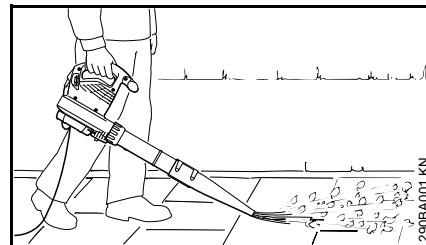

Il soffiatore è concepito per essere comandato con una sola mano. L'operatore può portarlo con la mano destra o con la sinistra sull'impugnatura di comando.

Afferrare sempre bene l'apparecchiatura con la mano.

AVVERTENZA

L'apparecchiatura deve essere usata solo con il tubo soffiatore completamente montato – **pericolo di lesioni!**

La bocchetta tonda è particolarmente adatta per l'impiego su terreni irregolari (per es. prati e superfici erbose).

La bocchetta piatta (compresa nella fornitura o disponibile come accessorio a richiesta) produce una corrente d'aria piatta che può essere applicata in modo diretto e controllato, specialmente nella soffiatura per liberare superfici piane coperte di trucioli di segatura, fogliame, erba tagliata, o materiali simili.

Impiego del dispositivo di aspirazione

Osservare le avvertenze per il montaggio contenute nel rispettivo capitolo delle presenti Istruzioni d'uso.

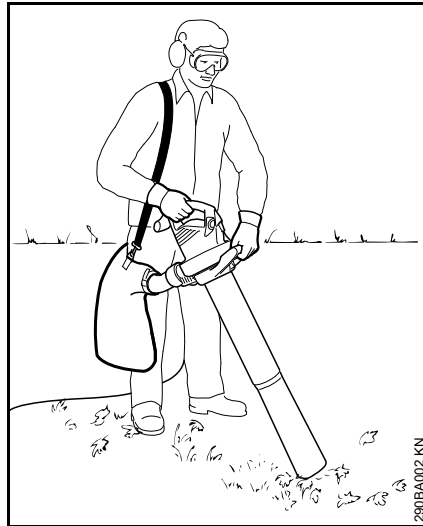

L'aspiratore-tritratore è concepito per il comando con due mani. Deve essere portato dall'operatore con la mano destra sull'impugnatura di comando e con la mano sinistra sulla maniglia del dado a risvolto.

Appendere la tracolla del sacchetto di raccolta alla spalla destra – non metterla trasversalmente, per potere allontanare rapidamente dal corpo il sacchetto e l'apparecchiatura in caso di emergenza.

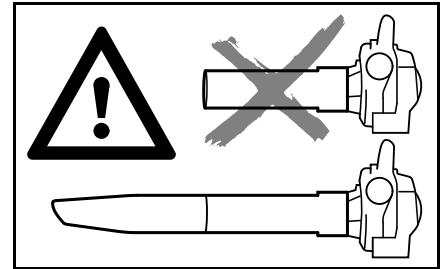

L'apparecchiatura deve essere usata solo con il tubo di aspirazione completamente montato e con il sacchetto di raccolta montato e chiuso – **pericolo di lesioni!**



Non aspirare materiali caldi o ardenti (per es. cenere calda, sigarette accese) – **pericolo di lesioni da fuoco!**



Non aspirare mai liquidi infiammabili (per es. carburante) o materiali impregnati di liquidi infiammabili – **pericolo di lesioni mortali** per incendio o esplosione!



AVVISO

L'aspirazione di oggetti abrasivi (come frammenti, sassolini ecc.) sottopone la ventola e il carter soffiatore a una usura particolarmente grave. Questa usura viene evidenziata dal notevole calo della forza di aspirazione. In questo caso, rivolgersi al rivenditore. STIHL consiglia il rivenditore STIHL.

Aspirando fogliame bagnato, il soffiante o il collettore possono venire intasati.

Per eliminare gli intasamenti nell'apparecchiatura:

- disinserire il motore e staccare la spina di rete
- Smontare il collettore e il tubo di aspirazione – ved. "Completamento dell'aspiratore-tritratore"
- Pulire il collettore e il carter soffiatore

Durante il lavoro



Se il cavo di collegamento alla rete è danneggiato, staccare immediatamente la spina – **pericolo mortale di folgorazione!**

Non danneggiare il cavo di collegamento calpestandolo, schiacciandolo, tirandolo ecc.

Non staccare la spina dalla presa tirandola per il cavo, ma afferrandola direttamente.

Afferrare la spina di rete e il cavo di collegamento solo con le mani asciutte.

In caso di pericolo imminente o di emergenza – spostare la leva di comando/interruttore su **STOP** o su **0**.

L'apparecchiatura è manovrata da una sola persona – non permettere che altre persone sostino nel raggio d'azione.

Tenere lontani bambini, curiosi e animali.

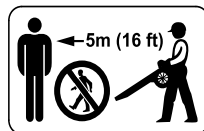

Nel raggio di 5 m non devono trovarsi altre persone – **pericolo di lesioni** per oggetti scagliati!

Osservare questa distanza anche per le cose (veicoli, vetri di finestre) – **pericolo di danni materiali!**

Non soffiare mai in direzione di persone o animali – l'apparecchiatura può lanciare in alto piccoli oggetti a forte velocità – **pericolo di lesioni!**

Soffiando e tritutando in aspirazione (in ambienti all'aperto e in orti), fare attenzione agli animaletti per non metterli in pericolo.

Non lasciare mai incustodita l'apparecchiatura in moto.

Lavorare solo avanzando lentamente – tenere sempre d'occhio la zona di uscita del tubo soffiatore – non camminare o correre all'indietro – **pericolo d'inciampare!**

Portare il cavo di collegamento sempre dalla parte posteriore dell'apparecchiatura – non camminare o correre all'indietro – **pericolo di inciampare!**

Evitare posizioni instabili del corpo e tenersi sempre in equilibrio. Assumere sempre una posizione salda e sicura.

Fare attenzione sui pendii, sui terreni irregolari – **pericolo di scivolare!**

Prestare attenzione agli ostacoli: Attenzione alla presenza di rifiuti, ceppi, radici, fossi – **pericolo d'inciampare!**

Non lavorare su una scala o in posizioni instabili.

Con le protezioni dell'udito applicate è necessaria più attenzione e più prudenza – perché la percezione di allarmi (grida, fischi ecc.) è limitata.

Non mettere in pericolo altri – lavorare con prudenza. Lavorare con prudenza, non mettere in pericolo altre persone.

Fare pause a tempo debito per prevenire stanchezza e spossatezza – **pericolo d'infortunio!**

Durante la soffiatura di grandi quantità di materiale polveroso possono formarsi cariche elettrostatiche, che, in condizioni ambientali sfavorevoli (per es. molto secche) potrebbero scaricarsi di colpo.

In caso di sviluppo di polvere, portare sempre la mascherina antipolvere.

Se si aspira materiale non adatto, la ventola può bloccarsi. Spegnerne immediatamente l'apparecchiatura e staccare la spina. Solo allora rimuovere il materiale che blocca.

Non spingere oggetti nell'interno del carter soffiatore attraverso la griglia di protezione o la bocchetta. La ventola potrebbe proiettarli all'esterno ad alta velocità – **pericolo di lesioni!**

In caso di alterazioni di marcia percettibili (per es. vibrazioni più accentuate), interrompere il lavoro ed eliminare le cause.

Se l'apparecchiatura ha subito sollecitazioni improprie (per es. effetti di urto o caduta) controllarne assolutamente la sicurezza di funzionamento prima di rimetterla in funzione – ved. anche "Prima del lavoro". Controllare anche la funzionalità dei dispositivi di sicurezza. Non

continuare in nessun caso a lavorare con l'apparecchiatura priva di sicurezza funzionale. In caso di dubbio rivolgersi al rivenditore.

Se l'apparecchio continua a funzionare (non si spegne), se la leva di comando non è più premuta - estrarre la spina dalla presa e rivolgersi ad un rivenditore STIHL. L'apparecchio è difettoso.

Prima di lasciare l'apparecchiatura: disinserire l'apparecchiatura e staccare la spina di rete.

Dopo il lavoro

Staccare la spina dalla presa.

Non staccare la spina dalla presa tirandola per il cavo, ma afferrandola direttamente.

Pulire l'apparecchiatura da polvere e sporczia - non usare sgrassanti.

Vibrazioni

Durante l'uso prolungato dell'apparecchiatura le vibrazioni possono causare disturbi circolatori nelle mani ("Malattia della mano bianca").

Non è possibile fissare una durata dell'impiego valida generalmente, perché essa dipende da diversi fattori.

La durata dell'impiego è prolungata da:

- riparo delle mani (guanti caldi)
- pause

La durata dell'impiego è ridotta da:

- particolare predisposizione personale a difetti di circolazione (sintomo: dita spesso fredde, formicolii)
- bassa temperatura esterna
- entità della forza di presa (una presa forte ostacola la circolazione del sangue)

Con un uso abituale e prolungato dell'apparecchiatura, e la frequente comparsa dei sintomi connessi (per es. formicolii) è raccomandabile una visita medica.

Manutenzione e riparazioni

AVVERTENZA



Prima di qualsiasi intervento sull'apparecchiatura staccare la spina di rete dalla presa.

- Impiegare solo ricambi di prima qualità. In caso contrario può esservi il pericolo d'infortuni o di danni all'apparecchiatura. Per informazioni in merito rivolgersi a un rivenditore.
- Interventi sull'apparecchiatura (per es. la sostituzione di un cavo di collegamento danneggiato) devono essere eseguiti esclusivamente da rivenditori autorizzati o da elettrotecnici qualificati, per evitare pericoli.

Pulire con un panno i componenti di plastica. I detersivi aggressivi possono danneggiare la plastica.

Se occorre, pulire le fessure per l'aria di raffreddamento sulla carcassa motore.

Fare regolarmente la manutenzione dell'apparecchiatura. Eseguire solo le operazioni di manutenzione e di riparazione descritte nelle Istruzioni d'uso. Per tutti gli altri interventi, rivolgersi ad un rivenditore.

STIHL consiglia di usare parti di ricambio originali STIHL. Le loro caratteristiche sono perfettamente adatte all'apparecchiatura e soddisfano le esigenze dell'utente.

STIHL consiglia di fare eseguire le operazioni di manutenzione e di riparazione solo presso il rivenditore STIHL. I rivenditori STIHL vengono periodicamente aggiornati e dotati di informazioni tecniche.

Completamento del soffiatore

- Staccare la spina di rete dalla presa

Montare il tubo soffiatore

BGE 71, BGE 81:

Il soffiatore può essere inserito soltanto se il tubo soffiante è montato correttamente. Il dado a risvolto aziona un interruttore che chiude il circuito all'avvio del motore.

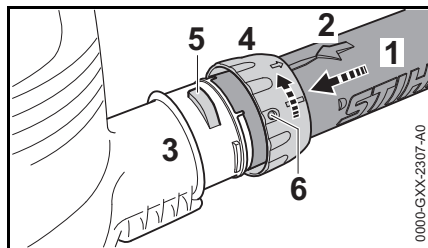

- fare coincidere gli incavi. La freccia (2) deve trovarsi sul lato superiore del tubo (1)
- innestare fino all'arresto il tubo (1) sul manicotto (3) della carenatura ventola
- calzare il dado (4) sul manicotto (3) della carenatura ventola e avvitarlo in direzione della freccia finché la linguetta (5) non si innesta a scatto nell'apertura (6) del dado.

BGE 71, BGE 81:

- Si percepisce l'azionamento dell'interruttore di sicurezza

Montaggio della bocchetta

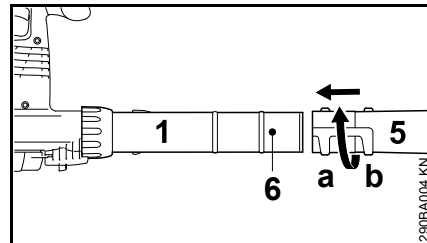

- Spostare la bocchetta (5) in posizione (a) (lunga) o (b) (corta) fino al perno (6) sul tubo soffiatore (1) e bloccarla in direzione della freccia

Smontare il tubo soffiatore

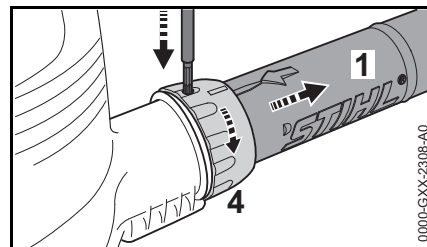

- Spegnere il motore
- Con un attrezzo adatto, spingere la linguetta attraverso l'apertura sul dado
- Girare il dado (4) fino all'arresto in direzione della freccia
- Togliere il tubo soffiatore (1)

Completamento dell'aspiratore-tritratore

L'aspiratore-tritratore può essere inserito solo se il collettore e il tubo soffiante sono stati correttamente montati. I dadi a risvolto azionano un interruttore, che chiude il circuito all'avviamento del motore.

- Staccare la spina di rete dalla presa

Montaggio del collettore



AVVERTENZA

La cerniera del sacchetto deve essere chiusa

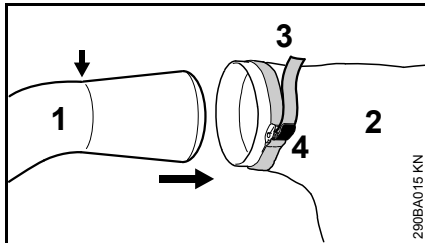

- Introdurre il collettore (1) nel sacchetto di raccolta (2) fino al riferimento (freccia)
- stringere la fascetta (3) sul sacchetto e spingere in basso la fibbia (4)

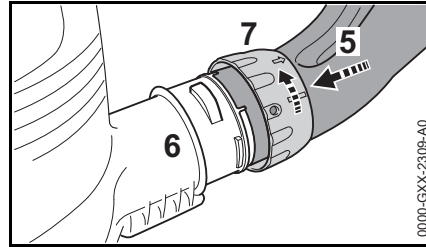

- fare coincidere gli incavi
- innestare fino all'arresto il collettore (5) nel manicotto (6) della carenatura ventola
- calzare il dado a risvolto (7) sul manicotto (6) della carenatura ventola e girarlo in direzione della freccia fino all'arresto. Si percepisce l'azionamento dell'interruttore di sicurezza

Completamento del tubo aspiratore

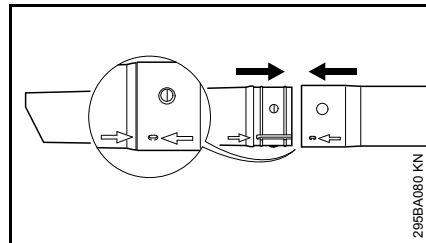

- Allineare sulle frecce il tubo soffiante e la sua prolunga; spingerli contro e innestarli a scatto

Montaggio del tubo aspiratore

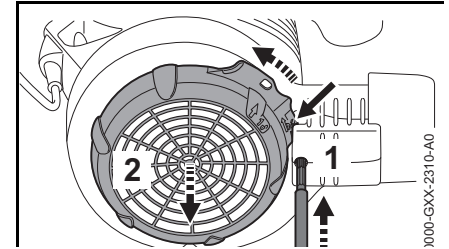

- Spegner il motore
- Con un attrezzo adatto, spingere la linguetta (1) attraverso l'apertura sul dado
- Premere e tenere premuta la linguetta (freccia) sul carter soffiatore
- Girare la griglia di protezione (2) fino all'arresto in direzione della freccia

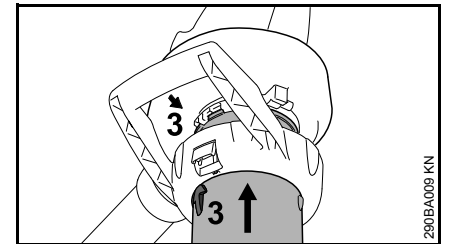

- Fare coincidere le frecce (3)
- Innestare fino all'arresto il tubo nell'apertura di aspirazione della carenatura ventola

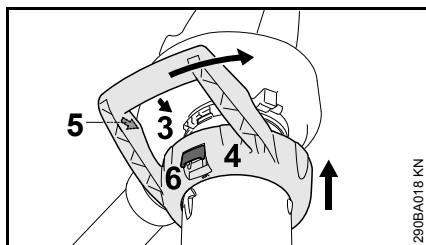

- Applicare il dado (4) sull'apertura di aspirazione della carenatura ventola
- fare coincidere le frecce (3) e (5)
- Girare l'impugnatura a staffa (4) in direzione della freccia fino allo scatto percettibile della leva (6) sulla carenatura ventola

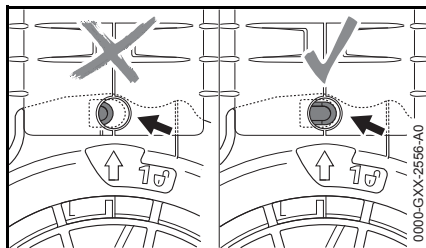

Se correttamente montata, la linguetta (freccia) non è premuta a fondo.

Smontaggio del collettore

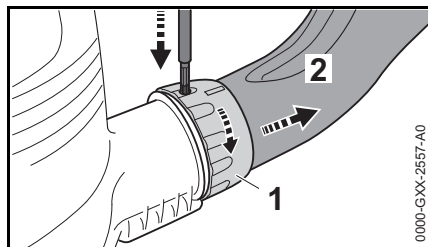

- Spegnere il motore
- Con un attrezzo adatto, spingere la linguetta attraverso l'apertura
- Girare il dado (1) fino all'arresto in direzione della freccia
- Togliere il collettore (2)

Smontaggio del tubo aspiratore

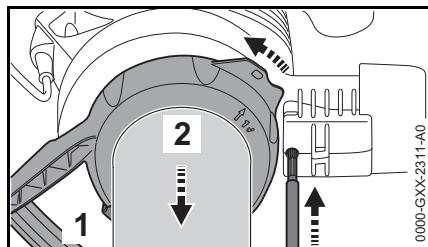

- Spegnere il motore
- Con un attrezzo adatto, spingere la linguetta attraverso l'apertura
- Azionare la leva di arresto (1) e l'impugnatura a staffa (2) girarla in direzione della freccia fino all'arresto
- Togliere l'impugnatura a staffa insieme al tubo di aspirazione

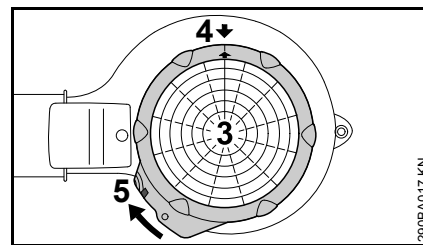

- applicare la griglia di protezione (3) sull'apertura di aspirazione della carenatura ventola
- Fare coincidere le frecce (4)
- Girare la griglia (3) in direzione della freccia fino all'innesto a scatto della linguetta (5) sulla carenatura ventola

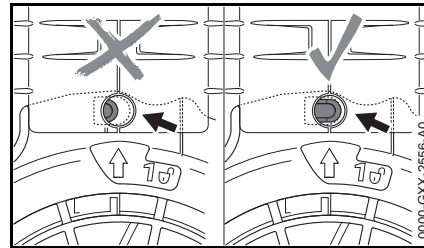

Se correttamente montata, la linguetta (freccia) non è premuta a fondo.

Collegamento elettrico dell'apparecchiatura

la tensione e la frequenza dell'apparecchiatura (ved. targhetta d'identificazione) devono coincidere con quelle della rete

La protezione minima dell'allacciamento alla rete deve essere eseguita in base a quanto stabilito dai dati tecnici – ved. "Dati tecnici".

L'apparecchiatura deve essere collegata all'alimentazione di corrente tramite un interruttore di sicurezza per correnti di guasto, che interrompe l'alimentazione appena la corrente differenziale di massa supera i 30 mA.

Il collegamento alla rete deve corrispondere alle norme IEC 60364 e alle norme in vigore nei vari paesi.

Prolunga

La prolunga deve presentare almeno le stesse caratteristiche di costruzione del cavo di collegamento dell'apparecchiatura. Badare all'identificazione del tipo di costruzione (denominazione del tipo) prevista sul cavo di collegamento.

I fili del cavo devono presentare, secondo la tensione di rete e la lunghezza del cavo, la sezione minima indicata.

Lunghezza cavo Sezione minima

220 V – 240 V:

fino a 20 m	1,5 mm ²
da 20 m a 50 m	2,5 mm ²

100 V – 127 V:

fino a 10 m	AWG 14 / 2,0 mm ²
da 10 m a 30 m	AWG 12 / 3,5 mm ²

Scarico della trazione

Lo scarico della trazione protegge il cavo di collegamento dal danneggiamento.

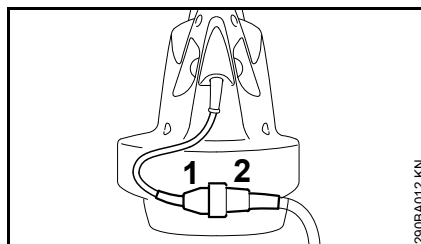

- innestare la spina di rete (1) nel raccordo (2) della prolunga.

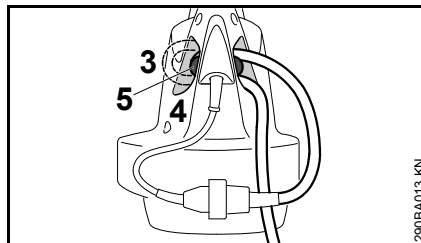

- formare un'ansa con la prolunga
- fare passare l'ansa (3) nell'apertura (4)
- fare passare l'ansa sul gancio (5) e fissarla

Collegamento alla presa di rete

Prima del collegamento all'alimentazione di tensione, controllare se l'apparecchiatura è disinserita – ved. "Disinserimento dell'apparecchiatura"

- inserire la spina della prolunga in una presa di rete installata a norma.

Inserimento dell'apparecchiatura

- assumere una posizione stabile e sicura
- tenere l'apparecchiatura nella posizione di lavoro

BGE 61, BGE 71, SHE 71

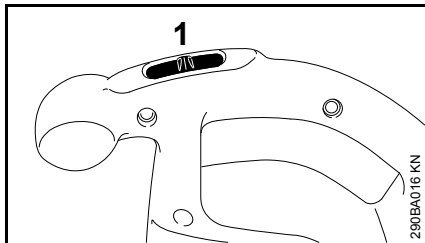

- portare il commutatore (1) in posizione I o II (posizione II secondo l'allestimento)

Sulle apparecchiature con posizione I:

I = piena potenza di soffiatura

Sulle apparecchiature con posizioni I e II:

I = metà potenza di soffiatura

II = piena potenza di soffiatura

BGE 81, SHE 81

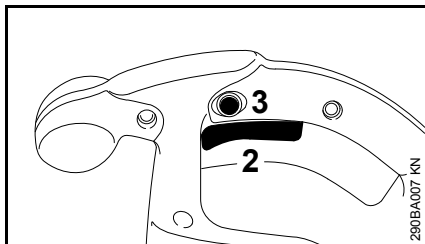

- Premere la leva (2) sull'impugnatura di comando

La potenza di soffiatura e di aspirazione è regolabile in continuo.

Premendo il pulsante di fermo (3) si può bloccare la leva di comando (2) in posizione di soffiatura o aspirazione massima.

Disinserimento dell'apparecchiatura

Nelle pause prolungate – staccare la spina di rete.

Se l'apparecchiatura non viene più usata, collocarla in modo che non metta nessuno in pericolo.

Impedire l'accesso non autorizzato all'apparecchiatura.

BGE 61, BGE 71, SHE 71

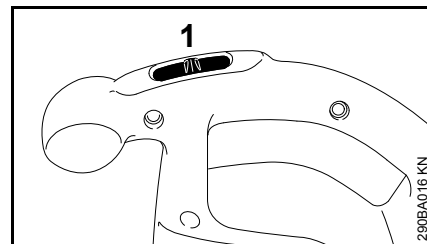

- Portare il commutatore (1) su 0

BGE 81, SHE 81

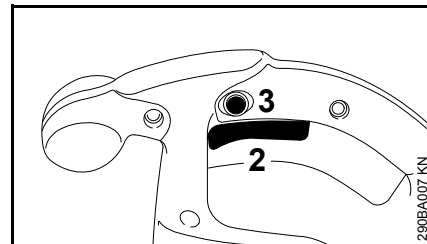

- Rilasciare la leva (2) sull'impugnatura di comando

Con il pulsante di fermo (3) inserito spingere brevemente a fondo e rilasciare la leva di comando.

Conservazione dell'apparecchiatura

- Pulire a fondo l'apparecchiatura
- conservare l'apparecchiatura in un luogo asciutto e sicuro e impedirne l'accesso non autorizzato (per es. ai bambini).

Istruzioni di manutenzione e cura

I dati si riferiscono a normali condizioni d'impiego. In caso di condizioni più gravose (notevole presenza di pulviscolo, ecc.) e di tempi d'impiego quotidiano più lunghi occorre abbreviare conformemente gli intervalli indicati.		prima di iniziare il lavoro	al termine del lavoro o quotidianamente	ogni settimana	ogni mese	ogni anno	in caso di anomalie	in caso di anomalie	se necessario
Apparecchiatura completa	controllo visivo (condizioni)	x							
	pulizia		x						
Impugnatura di comando	controllo funzionale	x							
Aperture di aspirazione per aria di raffreddamento	pulizia								x
Adesivi di sicurezza	sostituzione							x	

Ridurre al minimo l'usura ed evitare i danni

Osservando le direttive di queste Istruzioni d'uso si evita un'eccessiva usura e danni all'apparecchiatura.

L'uso, la manutenzione, la conservazione dell'apparecchiatura devono essere eseguiti fedelmente come descritto in queste Istruzioni d'uso.

L'utente è responsabile di tutti i danni causati dall'inosservanza delle avvertenze riguardanti la sicurezza, l'uso e la manutenzione, in particolare per:

- modifiche al prodotto non autorizzate da STIHL
- impiego di attrezzi o accessori non ammessi o non idonei per l'apparecchiatura, o di qualità inferiore
- uso non conforme alla destinazione dell'apparecchiatura
- impiego dell'apparecchiatura in manifestazioni competitive o in gare
- danni conseguenti all'impiego continuato dell'apparecchiatura con componenti difettosi

Lavori di manutenzione

Tutti gli interventi riportati nel capitolo „Istruzioni di manutenzione e cura“ devono essere periodicamente eseguiti. Se l'utente non può farlo di persona, deve affidarli a un rivenditore.

STIHL raccomanda di fare eseguire le operazioni di manutenzione e di riparazione solo dal rivenditore STIHL. I rivenditori STIHL vengono regolarmente aggiornati e dotati di informazioni tecniche.

Se questi lavori vengono trascurati o eseguiti non a regola d'arte, si possono verificare danni, dei quali deve rispondere l'utente stesso. Fra questi si trovano:

- danni al motore elettrico conseguenti ad una manutenzione non tempestiva o insufficiente (per es. pulizia insufficiente del condotto dell'aria di raffreddamento)
- danni causati dal collegamento elettrico sbagliato (tensione, cavi di alimentazione di sezione insufficiente)
- danni da corrosione e altri danni conseguenti a conservazione impropria
- danni all'apparecchiatura conseguenti all'uso di parti di ricambio di qualità inferiore.

Particolari di usura

Alcuni particolari sono soggetti ad una normale usura anche se impiegati correttamente, e devono essere sostituiti in tempo secondo il modo e la durata dell'impiego. A questi appartengono fra gli altri:

- ventola
- sacchetto di raccolta

Componenti principali

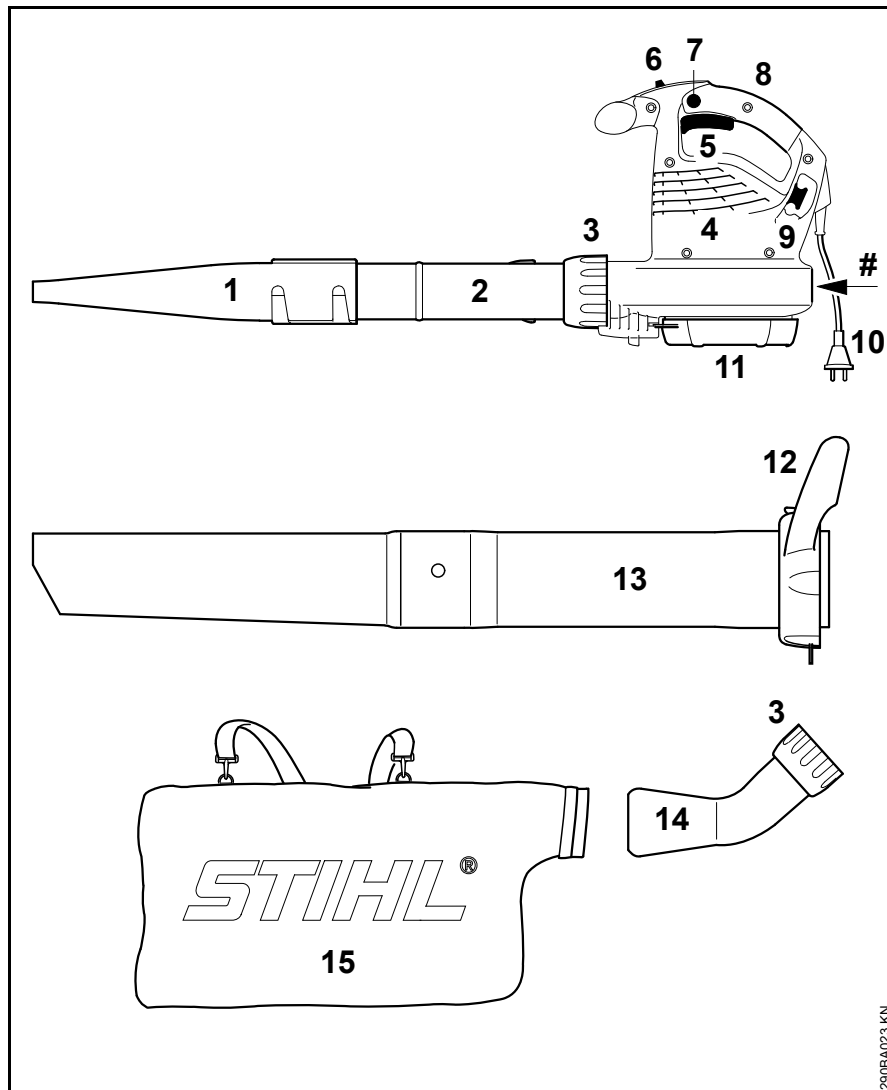

- 1 Bocchetta piatta
- 2 Tubo soffiatore
- 3 Dado a risvolto
- 4 Aperture di aspirazione dell'aria di raffreddamento
- 5 Leva di commutazione (solo BGE 81, SHE 81)
- 6 Commutatore (solo BGE 61, BGE 71, SHE 71)
- 7 Pulsante di fermo (solo BGE 81, SHE 81)
- 8 Impugnatura di comando
- 9 Gancio per lo scarico di trazione
- 10 Spina di rete
- 11 Retina di protezione
- 12 Dado a risvolto con impugnatura*
- 13 Tubo di aspirazione*
- 14 Collettore*
- 15 Sacchetto di raccolta*
- # Numero di matricola

* Accessorio su SHE, a richiesta su BGE

290BA023 KN

Dati tecnici

Motore BGE 61

Versione 120 V

Dati della connessione alla rete	120 V, 60 Hz, 9,2 A
Protezione	15 A
Potenza	1100 W
Classe di protezione	II 

Versione 240 V

Dati della connessione alla rete	240 V, 50 Hz, 4,8 A
Protezione	10 A
Potenza	1100 W
Classe di protezione	II 

Motor BGE 71 / SHE 71

Versione 120 V

Dati della connessione alla rete	120 V, 60 Hz, 9,2 A
Protezione	15 A
Potenza	1100 W
Classe di protezione	II 

Versione 230 V

Dati della connessione alla rete	230 V, 50 Hz, 4,8 A
Protezione	10 A
Potenza	1100 W
Classe di protezione	II 

Versione 230 V – 240 V

Dati della connessione alla rete	230 V – 240 V, 50 Hz, 4,8 A
Protezione	10 A
Potenza	1100 W
Classe di protezione	II 

Motore BGE 81 / SHE 81

Versione 230 V

Dati della connessione alla rete	230 V, 50 Hz, 6,1 A
Protezione	10 A
Potenza	1400 W
Classe di protezione	II 

Versione 230 V – 240 V

Dati della connessione alla rete	230 V – 240 V, 50 Hz, 6,1 A
Protezione	10 A
Potenza	1400 W
Classe di protezione	II 

Portata massima d'aria

	Funziona- mento in soffiatura	Funziona- mento in aspirazione
BGE 61	670 m ³ /h	- - -
BGE 71	670 m ³ /h	580 m ³ /h
BGE 81	750 m ³ /h	650 m ³ /h
SHE 71	670 m ³ /h	580 m ³ /h
SHE 81	750 m ³ /h	650 m ³ /h

Velocità dell'aria con bocchetta

	Funzionamento in soffiatura
BGE 61	66 m/s
BGE 71	66 m/s
BGE 81	76 m/s
SHE 71	66 m/s
SHE 81	76 m/s

Dimensioni

Larghezza	210 mm
Altezza	334 mm
Profondità	330 mm

Peso

BGE 61	3,0 kg
BGE 71	3,0 kg
BGE 81	3,3 kg
SHE 71	4,1 kg
SHE 81	4,4 kg

Valori acustici e vibratori

Per determinare i valori acustici e vibratori si considera il regime massimo nominale delle condizioni di funzionamento.

Per altri particolari sull'osservanza della direttiva CE 2002/44 Vibrazione per il datore di lavoro, ved. www.stihl.com/vib.

**Livello di pressione acustica
permanente L_p secondo
EN 50636-2-100**

	Funziona- mento in soffiatura	Funziona- mento in aspirazione
BGE 71	85 dB(A)	85 dB(A)
BGE 81	89 dB(A)	88 dB(A)
SHE 71	85 dB(A)	85 dB(A)
SHE 81	89 dB(A)	88 dB(A)

**Livello di potenza acustica L_w secondo
EN 50636-2-100**

	Funziona- mento in soffiatura	Funziona- mento in aspirazione
BGE 71	100 dB(A)	101 dB(A)
BGE 81	103 dB(A)	103 dB(A)
SHE 71	100 dB(A)	101 dB(A)
SHE 81	103 dB(A)	103 dB(A)

**Valore vibratorio a_{hv} secondo
EN 50636-2-100**

Funzionamento in soffiatura

	Impugnatura destra
BGE 71	1 m/s ²
BGE 81	4,1 m/s ²
SHE 71	1 m/s ²
SHE 81	4,1 m/s ²

Funzionamento in aspirazione

	Impugnatura destra	Impugnatura sinistra
BGE 71	0,8 m/s ²	1,2 m/s ²
BGE 81	2,6 m/s ²	5,6 m/s ²
SHE 71	0,8 m/s ²	1,2 m/s ²
SHE 81	2,6 m/s ²	5,6 m/s ²

Per il livello di pressione acustica e per quello di potenza acustica, il valore K-secondo la direttiva 2006/42/CE = 2,0 dB(A); per il valore vibratorio, il valore K-secondo la direttiva 2006/42/CE = 2,0 m/s².

REACH

REACH indica una direttiva CE per la registrazione, la classificazione e l'omologazione dei prodotti chimici.

Per informazioni sull'adempimento della direttiva REACH (EG) n. 1907/2006, ved. www.stihl.com/reach

Avvertenze per la riparazione

Gli utenti di questa apparecchiatura possono eseguire solo le operazioni di manutenzione e di cura descritte nelle Istruzioni d'uso. Le riparazioni più complesse devono essere eseguite solo da rivenditori.

STIHL consiglia di fare eseguire le operazioni di manutenzione e di riparazione solo presso rivenditori STIHL. Ai quali sono regolarmente offerti corsi di aggiornamento e messe a disposizione informazioni tecniche.

Nelle riparazioni montare solo particolari autorizzati da STIHL per questa apparecchiatura o particolari tecnicamente equivalenti. Usare solo ricambi di prima qualità. Diversamente può esservi il pericolo di infortuni o di danni all'apparecchiatura.

STIHL consiglia di impiegare ricambi originali STIHL.

I ricambi originali STIHL si riconoscono dal numero di codice STIHL del ricambio, dal logo **STIHL**® ed eventualmente dalla sigla d'identificazione del ricambio STIHL  (i ricambi piccoli possono portare anche solo la sigla).

Smaltimento

Nello smaltimento, rispettare le specifiche norme dei singoli paesi.

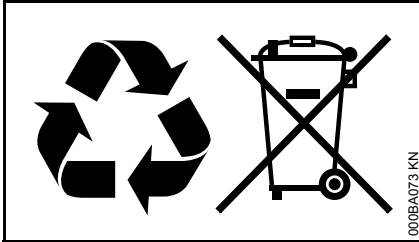

I prodotti STIHL non fanno parte dei rifiuti domestici. Conferire il prodotto, la batteria, l'accessorio e l'imballaggio STIHL al riutilizzo ecologico.

Presso il rivenditore STIHL sono disponibili informazioni aggiornate sugli accessori a richiesta.

Dichiarazione di conformità UE

ANDREAS STIHL AG & Co. KG
Badstr. 115
D-71336 Waiblingen

Germania

dichiara sotto la propria responsabilità che

Tipo di costruzione: Soffiatore elettrico
Aspiratore-tritratore elettrico

Marchio di fabbrica: STIHL
Modello: BGE 61
BGE 71
BGE 81
SHE 71
SHE 81

Identificazione di serie: 4811

corrisponde alle disposizioni pertinenti di cui alle direttive 2011/65/UE, 2006/42/CE, 2000/14/CE e 2014/30/UE ed è stato sviluppato e fabbricato conformemente alle versioni delle seguenti norme valedoli alla rispettiva data di produzione:

EN 50636-2-100, EN 55014-1,
EN 55014-2, EN 60335-1,
EN 61000-3-2, EN 61000-3-3

Il calcolo del livello di potenza acustica misurato e garantito è stato effettuato secondo la procedura prevista dalla Direttiva 2000/14/CE, Allegato V.

Livello di potenza acustica misurato

BGE 71: 98 dB(A)
BGE 81: 101 dB(A)
SHE 71: 98 dB(A)
SHE 81: 100 dB(A)

Livello di potenza acustica garantito

BGE 71: 100 dB(A)
BGE 81: 103 dB(A)
SHE 71: 100 dB(A)
SHE 81: 102 dB(A)

Documentazione tecnica conservata presso:

ANDREAS STIHL AG & Co. KG
Produktzulassung

L'anno di costruzione, il paese di produzione e il numero di matricola sono indicati sull'apparecchiatura.

Waiblingen, 01.03.2017

ANDREAS STIHL AG & Co. KG

Per incarico

Thomas Elsner

Responsabile Gestione Prodotti e Assistenza

Indholdsfortegnelse

Om denne brugsvejledning	133
Sikkerhedshenvisninger og arbejdsteknik	133
Klargøring af blæsemaskine	139
Klargøring af løvsuger med snitter	139
Elektrisk tilslutning af maskinen	141
Start af redskabet	142
Stop af maskinen	143
Opbevaring af redskabet	143
Henvisninger til vedligeholdelse og pasning	144
Minimering af slitage og undgåelse af skader	145
Vigtige komponenter	146
Tekniske data	147
Reparationsvejledning	148
Bortskaffelse	149
EU-overensstemmelses-erklæring	149

Kære kunde

Mange tak for, at du har bestemt dig for et kvalitetsprodukt fra firmaet STIHL.

Dette produkt er blevet fremstillet med moderne produktionsprocesser og omfattende foranstaltninger med henblik på kvalitetssikring. Vi bestræber os på at gøre alt, så du bliver tilfreds med dette redskab og kan arbejde med det uden problemer.

Hvis du har spørgsmål angående redskabet, så kontakt din forhandler eller vores salgsselskab.

Med venlig hilsen



Dr. Nikolas Stihl

STIHL®

Denne betjeningsvejledning er beskyttet af ophavsretten. Alle rettigheder forbeholdes, især retten til kopiering, oversættelse og behandling med elektroniske systemer.

Om denne brugsvejledning

Billedssymboler

Alle billedssymboler, der er anbragt på maskinen, er forklaret i denne betjeningsvejledning.

Angivelse af tekstafsnit



ADVARSEL

Advarsel om risiko for personulykker og tilskadekomst, samt tungtvejende tingskader.



BEMÆRK

Advarsel om risiko for beskadigelse af redskab eller enkeltkomponenter.

Teknisk videreudvikling

STIHL arbejder løbende med videreudvikling af alle maskiner og redskaber; vi må derfor forbeholde os ret til ændringer i leveringsomgang, form, teknik og udstyr.

Der kan således ikke gøres krav gældende ud fra angivelser og illustrationer i denne betjeningsvejledning.

Sikkerhedshenvisninger og arbejdsteknik



Særlige sikkerhedsforanstaltninger er påkrævet ved arbejde med dette redskab. Strømtilslutningen kan være en særlig farekilde.



Læs hele brugsvejledningen opmærksomt igennem, før redskabet tages i brug første gang, og opbevar den sikkert til senere brug. Det kan være livsfarligt ikke at overholde brugsvejledningen.



ADVARSEL

- Børn og unge må ikke arbejde med redskabet. Hold børn under opsyn for at sikre, at de ikke leger med redskabet.
- Redskabet må kun anvendes af personer, som er blevet instrueret i brugen og håndteringen af det, eller som kan dokumentere, at de kan betjene redskabet sikkert.
- Personer, som på grund af begrænsede fysiske, sensoriske eller mentale evner ikke er i stand til at betjene redskabet sikkert, må kun arbejde med det under opsyn af eller efter anvisning fra en ansvarlig person.

- Redskabet må kun udleveres eller udlånes til personer, som er fortrolige med denne model og dens betjening – brugsvejledningen skal altid medfølge.
- **Træk netstikket ud** før alle arbejder på redskabet, f.eks. rengøring, vedligeholdelse, udskiftning af dele!

Nationale sikkerhedsforskrifter, f.eks. fra arbejdstilsynet, arbejdsbeskyttelsesmyndigheder og andre skal overholdes.

Når redskabet ikke er i brug, skal det anbringes, så ingen kan komme til skade. Redskabet skal sikres, så uvedkommende ikke har adgang til det, træk netstikket ud.

Brugeren er ansvarlig for ulykker eller farer, som opstår over for andre personer eller disses ejendom.

Hvis det er første gang, du arbejder med redskabet: Få sælgeren eller en anden fagkyndig til at vise dig, hvordan du håndterer det sikkert.

Brugen af støjemitterende redskaber kan være begrænset af nationale eller lokale forskrifter.

Kontrollér redskabet med henblik på forskriftsmæssig tilstand, inden arbejdet påbegyndes. Vær især opmærksom på tilslutningsledning, netstik og sikkerhedsanordninger.

Redskabet må kun tages i brug, hvis alle komponenter er ubeskadigede.

Brug ikke tilslutningsledningen til at trække eller transportere redskabet med.

Der må ikke bruges en højtryksrenser til rensning af redskabet. Den hårde vandstråle kan beskadige redskabets dele.

Sprøjt aldrig vand på redskabet – **fare for kortslutning!**

Legemlig egnethed

Enhver, der arbejder med redskabet, skal være udhvilet, rask og have en god kondition.

Den, som af helbredsmæssige grunde ikke må anstrenge sig, skal spørge lægen, om han kan eller må arbejde med et motorredskab.

Redskabet må ikke betjenes efter indtagelse af alkohol, medicin eller stoffer, som påvirker reaktionsevnen.

Formålsbestemt anvendelse

Blæseredskabet gør det muligt at fjerne løv, græs, papir og lignende, f.eks. i haveanlæg, på sportspladser, parkeringspladser eller i indkørsler.

Løvsugerer er desuden konstrueret til opsugning af ikke våde blade og andet let, løst og ikke brændbart affald.

Der må ikke blæses eller opsuges sundhedsfarlige materialer.

Redskabet må ikke anvendes i lukkede rum.

Brug af redskabet til andre formål er ikke tilladt og kan medføre ulykker eller skader på redskabet. Foretag ingen ændringer på redskabet - dette kan også medføre ulykker eller skader på redskabet.

Anvendelsesbetingelser



Brug ikke redskabet i regn-, sne-, tordenvejr og heller ikke i våde eller meget fugtige omgivelser. Lad ikke redskabet blive udsat for regn.

Arbejdstøj og udstyr

Bær forskriftsmæssig beklædning og udstyr.



Beklædningen skal være formålstjenlig og må ikke hindre bevægelser. Bær tætsiddende tøj, overtræksdragt, ikke kittel.



Bær ikke tøj, intet tørklæde, intet slips, intet smykke, som kan komme ind i luftindsugningsåbningen. Langt hår skal samles og sikres (f.eks. med tørklæde, hætte, hjelm osv.).

Brug solide sko med skridsikre såler.



ADVARSEL



For at reducere faren for øjenskader skal der bæres tætsiddende beskyttelsesbrille iht. standarden EN 166. Sørg for, at beskyttelsesbrillen sidder korrekt.

“Personligt” høreværn skal bæres – f.eks. kapselhøreværn.

STIHL tilbyder et omfattende sortiment inden for personligt sikkerhedsudstyr.

Tilbehør

Montér kun de dele eller tilbehør, som STIHL har godkendt til dette redskab, eller teknisk tilsvarende dele. Kontakt forhandleren, hvis du har spørgsmål vedrørende dette. Brug kun dele og tilbehør af høj kvalitet. Ellers kan der være fare for uheld eller skader på redskabet.

STIHL anbefaler at anvende STIHLs dele og tilbehør. Disse er i deres egenskaber optimalt tilpasset produktet og brugerens krav.

Foretag ikke ændringer på redskabet – det kan forringe sikkerheden. STIHL fraskriver sig ethvert ansvar for person- og materielle skader, der opstår som følge af brug af ikke godkendte monterede dele.

Før arbejdet

Kontrol af redskabet

- Kontakten/kontaktarmen skal let kunne sættes på **STOP** eller **0**.
- Kontakten/kontaktarmen skal befinde sig i stillingen **STOP** eller **0**.
- Blæseanlægget skal være monteret korrekt iht. forskrifterne.
- Håndtagene skal være rene og tørre og fri for olie og snavs, så redskabet kan føres sikkert.
- Kontrollér blæserhulets og blæserhusets stand – se “Brug afsugeanordning”.

Redskabet må kun anvendes i driftssikker tilstand – **fare for ulykker!**

Redskabet må kun tages i brug, hvis alle komponenter er ubeskadigede og fast monteret.



Fare for kvæstelser som følge af roterende blæserhjul. Sluk altid for motoren, og tag netstikket ud før afmontering af beskyttelsesgitter, sugerør, blæserør eller manifold. Vent, indtil blæserhjulet er standset.

Slitage på blæserhuset (revner, brud) kan medføre fare for kvæstelser som følge af udslyngning af fremmedlegemer. Kontakt din forhandler, hvis blæserhuset er beskadiget – STIHL anbefaler STIHL-forhandleren.

Foretag ikke ændringer på betjenings- og sikkerhedsanordningerne.

Elektrisk tilslutning

Reducér risikoen for elektrisk stød:

- Redskabets spænding og frekvens (se typeskiltet) skal svare til strømnetnets spænding og frekvens.
- Kontrollér tilslutningsledningen, netstikket og forlængerledningen for skader. Beskadigede ledninger, koblinger og stik eller tilslutningsledninger, som ikke overholder forskrifterne, må ikke bruges.
- Den elektriske tilslutning må kun foretages i en forskriftsmæssigt installeret stikkontakt.

- Isoleringen på tilslutnings- og forlængerledningen, stikket og koblingen skal være fejlfri.
 - Netstik, tilslutnings- og forlængerledning samt elektriske stikforbindelser må aldrig berøres med våde hænder.
- Før tilslutnings- og forlængerledningen korrekt:
- Vær opmærksom på de enkelte ledningers mindste tværsnit – se "Elektrisk tilslutning af redskabet".
 - Tilslutningsledningen skal føres og mærkes på en sådan måde, at den ikke bliver beskadiget, og at ingen personer kan komme til skade – **fare for at snuble!**
 - Det kan være farligt at bruge uegnede forlængerledninger. Brug kun forlængerledninger, som er godkendt til udendørs brug og markeret tilsvarende samt har et tilstrækkeligt ledningstværsnit.
 - Forlængerledningens stik og kobling skal være vandtætte og må ikke ligge i vand.
 - Undgå, at ledningen skurer mod kanter, spidse eller skarpe genstande.
 - Sørg for, at ledningen ikke bliver klemt i dørsprækker eller vinduer.
 - Hvis ledningerne er snoet, så træk stikket ud, og ret ledningerne ud.
 - Rul altid kabeltromlerne helt ud for at undgå brandfare på grund af overophedning.

Fastholdelse og føring af redskabet

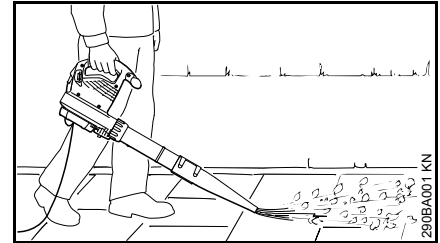

Blæseredskabet er beregnet til énhånds-betjening. Det kan bæres af brugeren i højre eller venstre hånd i betjeningshåndtaget.

Hold altid redskabet godt fast i hånden.



ADVARSEL
Redskabet må kun anvendes med komplet monteret blæserør – **fare for kvæstelser!**

Rundmundstykket egner sig især til brug i ujævnt terræn (f.eks. enge og græsarealer).

Det flade mundstykke (inkluderet i leveringsomfanget eller fås som specialtilbehør) giver en flad luftstrøm, som kan anvendes målrettet og kontrolleret; især ved friblæsning af jævne flader, som er dækket af savspåner, løv, slået græs og lignende.

Bruge af sugeanordning

Se monteringsanvisningerne i betjeningsvejledningens tilsvarende kapitel.

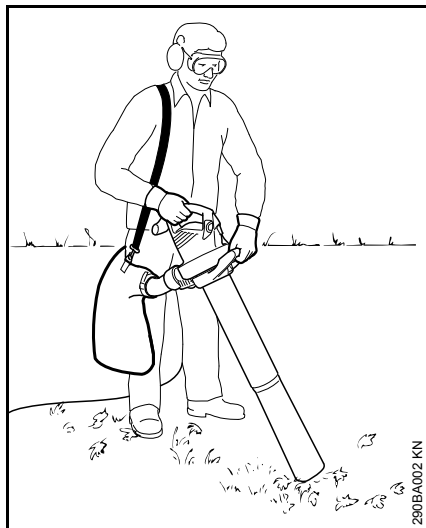

Løvsugeren er beregnet til tohånds-
betjening. Den skal bæres af brugeren
med højre hånd på betjeningsgrebet og
venstre hånd på omløbermøtrikkens
greb.

Hæng opsamlingsækkens bæresele
over højre skulder – ikke over kors, så
du i nødstilfælde hurtigt kan fjerne
redskabet med opsamlingsækken fra
kroppen.

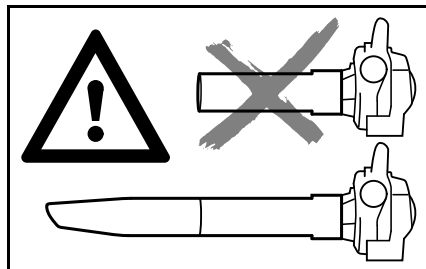

Redskabet må kun betjenes med
komplet monteret sugerør og monteret,
lukket opsamlingsæk – **fare for
kvæstelser!**



Der må ikke opsuges
varme eller brændende
materialer (f.eks. varm
aske, glødende cigaret-
ter) – **fare for kvæstelser
pga. brand!**



Der må aldrig opsuges
antændelige væsker
(f.eks. brændstof) eller
materialer, som er vædet
med antændelige væsker
– **fare for dødelige kvæ-
stelser** som følge af
brand eller eksplosion!



BEMÆRK

Ved opsugning af slibende genstande
(som grus, sten osv.) udsættes
blæserhjulet og blæserhuset for meget
stærk slitage. Denne slitage viser sig
gennem en stærkt forringet sugedydelse.
Kontakt i dette tilfælde forhandleren.
STIHL anbefaler STIHL-forhandleren.

Ved opsugning af vådt løv kan blæseren
eller manifolden stoppe til.

For at fjerne tilstopninger i redskabet:

- Sluk for redskabet, og træk
netstikket ud.
- Afmonter manifold og sugerør – se
"Samling af løvsuger".
- Rens manifolden og blæserhuset.

Under arbejdet



Ved beskadigelse af net-
tilslutningsledningen skal
netstikket straks tages ud
– **livsfare på grund af
elektrisk stød!**

Pas på ikke at beskadige
tilslutningsledningen ved at køre den
over, klemme den sammen, rive i den
osv.

Træk ikke netstikket ud af stikkontakten
ved at trække i ledningen, tag altid fat i
stikket.

Tag kun fat i netstikket og
tilslutningsledningen med tørre hænder.

Ved truende fare eller i nødstilfælde – stil
kontaktarmen/kontakten på **STOP** eller
0.

Redskabet må kun betjenes af én
person – ingen andre må opholde sig
inden for arbejdsområdet.

Børn, dyr og tilskuere skal holdes på
afstand.

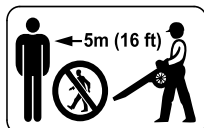

Der må ikke opholde sig andre personer inden for en afstand af 5 m – på grund af udslyngede genstande **fare for kvæstelser!**

Denne afstand skal også overholdes i forhold til ting (biler, vinduesruder) – **fare for materielle skader!**

Blæs aldrig mod andre personer eller dyr – redskabet kan slynge små genstande op med stor hastighed – **fare for kvæstelser!**

Pas på små dyr, når der blæses og suges (i frit terræn og i haver), så de ikke udsættes for fare.

Redskabet må aldrig være i gang uden opsyn.

Arbejd kun langsomt fremadgående – vær hele tiden opmærksom på blæserørets udstødningsområde – du må hverken gå baglæns eller løbe – **fare for at snuble!**

Tilslutningsledningen skal altid føres efter redskabet – gå eller løb ikke baglæns – **fare for at snuble!**

Undgå unormale kropsholdninger, og hold altid balancen. Sørg altid for at stå fast og sikkert.

Vær forsigtig på skråninger og i ujævnt terræn – **fare for at glide!**

Vær opmærksom på forhindringer: affald, træstubbe, rødder, grøfter – **fare for at snuble!**

Arbejd ikke fra en stige eller et ustabilt ståsted.

Når man bærer høreværn, er der behov for ekstra agtpågivenhed og omtanke, fordi opfattelsen af advarende lyde (skrig, signallyde osv.) er begrænset.

Arbejd roligt og velovervejet – kun ved gode lys- og synsforhold. Arbejd velovervejet, vær ikke til fare for andre.

Sørg for rettidige arbejds pauser for at forebygge træthed og udmattelse – **fare for ulykker!**

Hvis der blæses større mængde støvholdigt blæsemateriale op, kan der opstå elektrostatisk opladning, som kan aflades pludseligt under ugunstige omgivelsesbetingelser.

Ved støvudvikling skal der altid bæres støvbeskyttelsesmaske.

Ved opugning kan materialer, der ikke egner sig til opugning, blokere blæserhjulet. Sluk for redskabet med det samme, og træk netstikket ud. Først derefter må det blokerende materiale fjernes.

Der må ikke skubbe genstande gennem beskyttelsesgitteret eller mundstykket og ind i blæserhuset. Som følge af blæseren kan disse slynges ud med meget høj hastighed – **fare for kvæstelser!**

I tilfælde af mærkbare ændringer i driftsreaktionen (f.eks. kraftige vibrationer) skal arbejdet afbrydes, og årsagen for ændringerne afhjælpes.

Hvis redskabet er blevet udsat for utilsigtede belastninger (f.eks. voldsomme slag eller hvis det er faldet ned), skal man ubetinget sikre sig, at det er i driftssikker stand, inden brugen fortsættes – se også afsnittet "Før

arbejdet". Kontrollér også sikkerhedsanordningernes funktionsdygtighed. Redskabet må ikke anvendes, hvis det ikke er driftssikkert. Kontakt forhandleren, hvis du er i tvivl.

Hvis redskabet fortsætter med at køre (ikke slukker), når kontaktarmen ikke længere trykkes - træk stikket ud af stikdåsen, og kontakt en forhandler. Redskabet er defekt.

Før redskabet efterlades: Sluk for redskabet, og træk netstikket ud.

Efter arbejde

Træk netstikket ud af stikdåsen.

Træk ikke netstikket ud af stikkontakten ved at trække i ledningen, tag altid fat i stikket.

Rengør redskabet for støv og snavs – anvend ikke fedtopløsende midler.

Vibrationer

Længerevarende brug af maskinen kan medføre vibrationsbetinget nedsat blodomløb i hænderne ("døde hvide fingre").

Der kan ikke fastsættes en generel gyldig brugsperiode, da det afhænger af påvirkning fra flere faktorer.

Brugsperioden forlænges med:

- beskyttelse af hænderne (varme handsker)
- pauser

Brugsperioden forkortes ved:

- særlige, personlige anlæg for dårligt blodomløb (kendetegn: ofte kolde fingre, kriblen)
- lave udetemperaturer
- gribekraftens styrke (kraftigt greb hindrer blodomløbet)

Ved regelmæssig, længerevarende brug af redskabet og ved gentagen forekomst af tilsvarende tegn (f.eks. kriblen i fingrene) anbefales en lægeundersøgelse.

Vedligeholdelse og reparationer

ADVARSEL



Før alt arbejde på redskabet: tag netstikket ud af stikkontakten.

- Anvend kun reservedele af høj kvalitet. Ellers kan der være fare for uheld eller skader på redskabet. Har du spørgsmål til dette bedes du kontakte en fagforhandler.
- Arbejde på redskabet (f.eks. udskiftning af en beskadiget tilslutningsledning) må kun udføres af autoriserede forhandlere eller kvalificerede elektrikere for at undgå farer.

Rengør plastdele med en klud. Skrappe rengøringsmidler kan beskadige plasten.

Rengør køleluftspalterne på motorhuset efter behov.

Vedligehold redskabet regelmæssigt. Udfør kun vedligeholdelse og reparationer, som er beskrevet i betjeningsvejledningen. Alt andet arbejde skal udføres af en forhandler.

STIHL anbefaler, at der anvendes originale STIHL reservedele. Disse er på grund deres egenskaber

optimale til redskabet og er afstemt efter brugerens behov.

STIHL anbefaler, at vedligeholdelse og reparationer kun udføres af STIHL-forhandlere. STIHL-forhandlerne tilbydes regelmæssigt uddannelse og får stillet tekniske informationer til rådighed.

Klargøring af blæsemaskine

- Træk netstikket ud af stikdåsen.

Montering af blæserør

BGE 71, BGE 81:

Blæseredskabet kan kun tilkobles, når blæserøret er rigtigt monteret. Omløbermøtrikken betjener en sikkerhedskontakt, som slutter motorens strømkreds ved start.

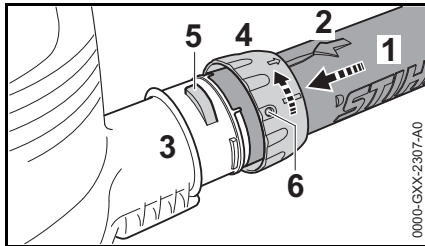

- Sørg for, at udsparingerne dækker. Pilen (2) skal være på blæserørets overside (1).
- Stik blæserøret (1) i studs (3) indtil anslag på ventilatorhuset.
- Skub omløbermøtrikken (4) over blæserhusets studs (3), og drej i pileretningen, indtil lasken (5) går i hak i omløbermøtrikkens åbning (6).

BGE 71, BGE 81:

- Sikkerhedsafbryderen aktiveres hørbart.

Montering af mundstykke

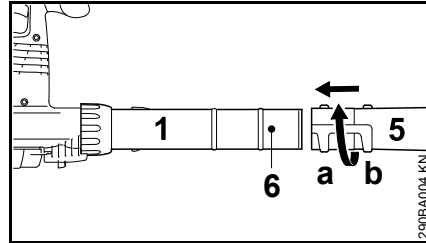

- Skub mundstykket (5) i position (a) (lang) eller position (b) (kort) indtil tappen (6) på blæserøret (1), og lås fast i pilens retning.

Afmontering af blæserør

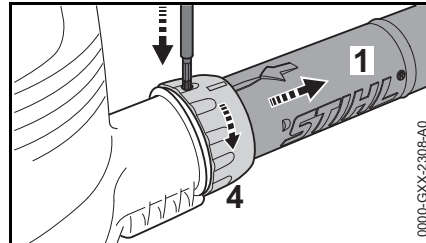

- Sluk motoren.
- Tryk sikringen ind gennem åbningen på omløbermøtrikken med et egnet værktøj.
- Drej omløbermøtrikken (4) i pileretningen indtil anslag.
- Tag blæserøret (1) af.

Klargøring af løvsuger med snitter

Løvsugeren kan kun tændes, når manifolden og sugerøret er monteret korrekt. Omløbermøtrikkerne betjener en kontakt, som slutter motorens strømkreds ved start.

- Træk netstikket ud af stikdåsen.

Montering af manifold

⚠ ADVARSEL

Lynlåsen på opsamlingsækket skal være lukket.

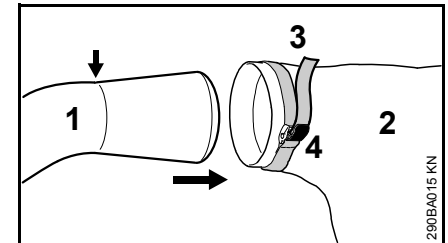

- Før manifolden (1) ind i opsamlingsækket (2) indtil markeringen (pil).
- Spænd båndet (3) på opsamlingsækket fast, og tryk spændestykket (4) ned.

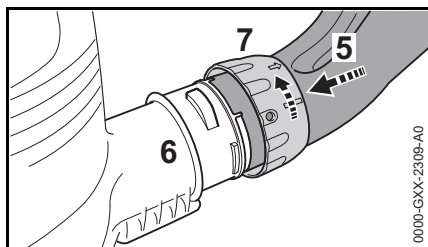

- Sørg for, at udsparingerne dækker.
- Sæt manifolden (5) ind i studsden (6) indtil anslag på blæserhuset.
- Skub omløbermøtrikken (7) over studsden (6) på blæserhuset, og drej i pileretningen indtil anslag. Sikkerhedsafbryderen aktiveres hørbart.

Samling af sugerør

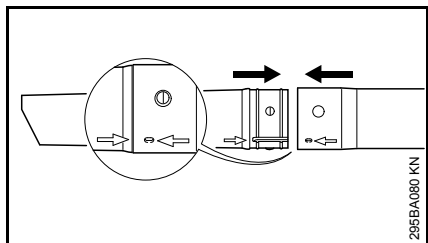

- Justér sugerøret og sugerørsforlængelsen på pilene, skub dem sammen og lad dem gå i hak.

Montering af sugerør

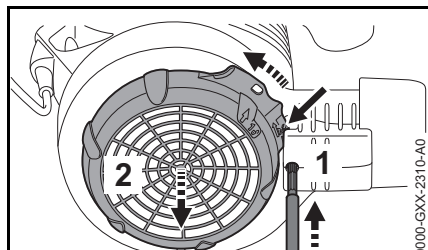

- Sluk motoren.
- Tryk sikringen (1) ind gennem åbningen på omløbermøtrikken med et egnet værktøj.
- Tryk lasken (pil) mod blæserhuset, og hold den trykket.
- Drej beskyttelsesgitteret (2) i pileretningen indtil anslag, og tag det af.

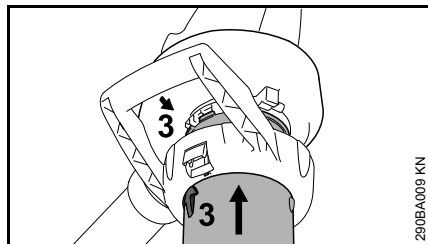

- Sørg for, at pilene (3) dækker.
- Sæt sugerøret ind i indsugningsåbningen på blæserhuset indtil anslag.

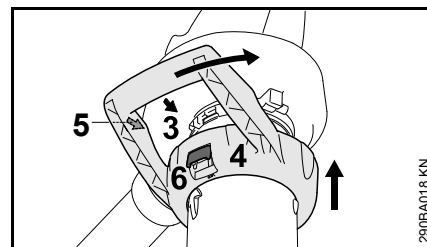

- Skub bøjlehåndtaget (4) over blæserhusets indsugningsåbning.
- Sørg for, at pilene (3) og (5) dækker.
- Drej bøjlehåndtaget (4) i pileretningen, indtil låsearmen (6) gør hørbart i hak på blæserhuset.

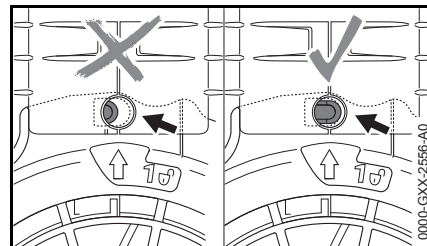

Sikringen (pil) er ikke trykket ind ved korrekt montering.

Afmontering af manifold

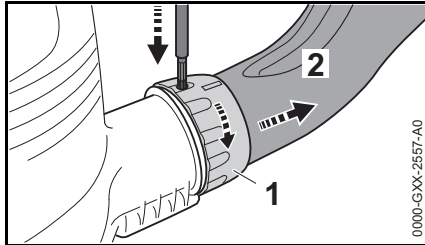

- Sluk motoren.
- Tryk sikringen ind gennem åbningen på omløbermøtrikken med et egnet værktøj.
- Drej omløbermøtrikken (1) i pileretningen indtil anslag.
- Tag manifolden (2) af.

Afmontering af sugerør

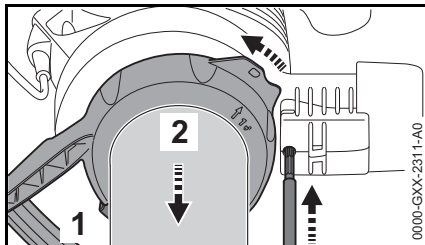

- Sluk motoren.
- Tryk sikringen ind gennem åbningen på omløbermøtrikken med et egnet værktøj.
- Betjen låsearmen (1), og drej bøjlehåndtaget (2) i pileretningen indtil anslag.
- Tag bøjlehåndtaget af sammen med sugerøret.

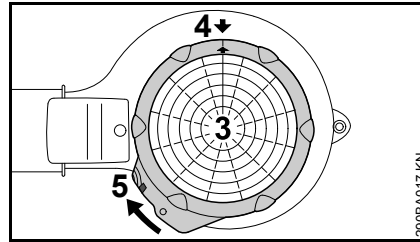

- Sæt beskyttelsesgitteret (3) på blæserhusets indsningsåbning.
- Sørg for, at pilene (4) dækker.
- Drej beskyttelsesgitteret (3) i pileretningen, indtil lasken (5) går i hak på blæserhuset.

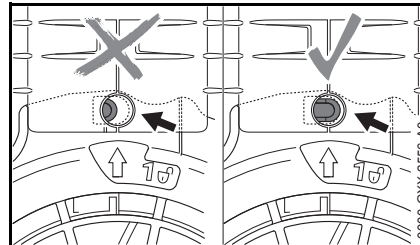

Sikringen (pil) er ikke trykket ind ved korrekt montering.

Elektrisk tilslutning af maskinen

Maskinens spænding og frekvens (se typeskiltet) skal svare til nettilslutningens spænding og frekvens.

Den mindste sikring af nettilslutningen skal være udført iht. anvisningen i Tekniske Data – se "Tekniske data".

Maskinen skal tilsluttes strømforsyningen via en fejlstrømsbeskyttelseskontakt, som afbryder strømtilførslen, når differensstrømmen til jord overstiger 30 mA.

Nettilslutningen skal være i overensstemmelse med IEC 60364 samt de nationale forskrifter.

Forlængerledning

Forlængerledningen skal mindst have de samme egenskaber som tilslutningsledningen på redskabet. Vær opmærksom på konstruktionskendetegnet (typebeskrivelse) på tilslutningsledningen.

Lederne i ledningen skal, alt efter netspænding og ledningslængde, have det angivne mindste-tværsnit.

Ledningslængde	Mindste tværsnit
220 V – 240 V:	
op til 20 m	1,5 mm ²
20 m til 50 m	2,5 mm ²
100 V – 127 V:	
op til 10 m	AWG 14 / 2,0 mm ²
10 m til 30 m	AWG 12 / 3,5 mm ²

Trækafastning

Trækafastningen beskytter tilslutningsledningen mod beskadigelse.

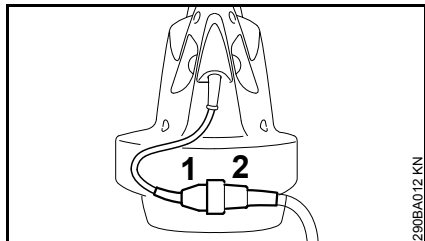

- Sæt netstikket (1) i forlængerledningens kobling (2)

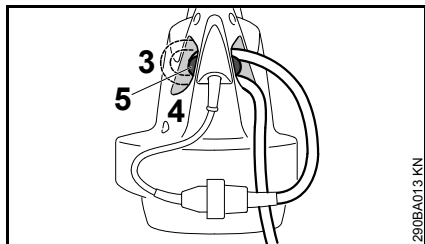

- Lav en løkke med forlængerledningen
- Før løkken (3) gennem åbningen (4)
- Før løkken over hagen (5) og fastgør den

Tilslutning til stikkontakten

Kontrollér inden tilslutningen til spændingsforsyningen, om redskabet er slukket - se "Slukning af redskab"

- Sæt forlængerledningens netstik i en forskriftsmæssigt installeret stikdåse

Start af redskabet

- Indtag en sikker og stabil stilling
- hold redskabet i arbejdsstilling

BGE 61, BGE 71, SHE 71

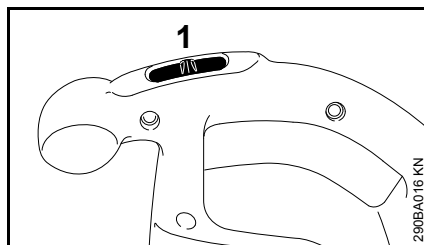

- Sæt kontakten (1) på I eller II (stilling II alt efter udstyr)

På redskaber med koblingsstilling:

I = fuld blæseydelse

På redskaber med koblingsstilling I og II:

I = halv blæseydelse

II = fuld blæseydelse

BGE 81, SHE 81

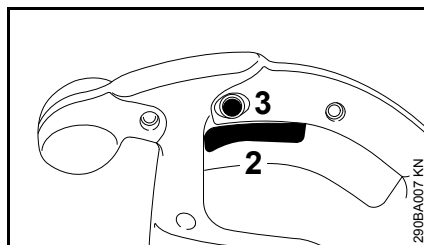

- tryk kontaktarmen (2) på betjeningshåndtaget

Blæse- og sugeseffekten kan reguleres trinløst.

Ved tryk på fastindstillingsknappen (3) kan kontaktarmen (2) indstilles til maksimal blæse- og sugedrift.

Stop af maskinen

Træk netstikket ud ved længere pauser.

Når maskinen ikke er i brug, skal den opbevares, så ingen kan komme til skade.

Maskinen skal sikres, så uvedkommende ikke har adgang til den.

BGE 61, BGE 71, SHE 71

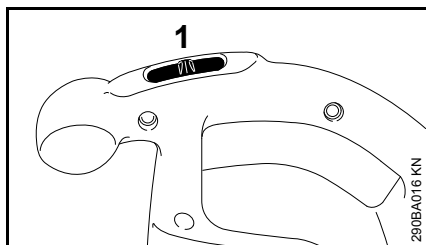

- Sæt kontakten (1) på 0

BGE 81, SHE 81

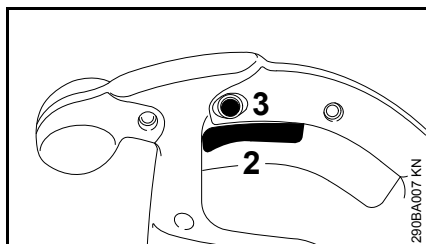

- frigør kontaktarmen (2) på betjeningshåndtaget

Hvis fastindstillingsknappen (3) er sat til, trykkes kortvarigt på kontaktarmen, hvorefter den slippes.

Opbevaring af redskabet

- Rens redskabet grundigt
- Opbevar redskabet på et tørt og sikkert sted. Sørg for beskyttelse mod uvedkommende brug (f.eks. af børn)

Henvisninger til vedligeholdelse og pasning

Angivelserne refererer til normale anvendelsesbetingelser. Ved svære betingelser (store støvmængder etc.) og længere daglige arbejdstider skal de angivne intervaller forkortes tilsvarende.		inden arbejdsstart	efter arbejdsophør eller dagligt	Ugentligt	Månedligt	Årligt	Ved fejl	Ved beskædigelse	Ved behov
Hele redskabet	Visuel kontrol (tilstand)	x							
	rengøring		x						
betjeningshåndtag	Funktionskontrol	x							
køleluft, indsugningsåbninger	rengøring								x
Sikkerhedsmærkat	Udskift							x	

Minimering af slitage og undgåelse af skader

Overholdelse af instruktionerne i denne betjeningsvejledning medvirker til undgåelse overdreven slitage og skader på redskabet.

Benyttelse, vedligeholdelse og opbevaring af redskabet skal følges omhyggeligt, som beskrevet i denne betjeningsvejledning.

Alle skader, som skyldes, at der ikke er taget hensyn til sikkerheds-, betjenings- og advarselshenvisningerne, er brugerens eget ansvar. Dette gælder især for:

- udførelse af ændringer, som ikke er frigivet af STIHL
- anvendelse af værktøjer eller tilbehør, som ikke er tilladt, egnet eller som kvalitativt er dårligere til redskabet
- anvendelse af redskabet, som ikke svarer til den tilsigtede brug
- brug af redskabet i forbindelse med sports- eller væddeløbsbegivenheder
- følgeskader efter fortsat benyttelse af redskabet med defekte komponenter

Vedligeholdelsesarbejder

Alle anførte opgaver i kapitlet "Vedligeholdelse og service" skal udføres regelmæssigt. Hvis disse vedligeholdelsesopgaver ikke kan udføres af brugeren selv, skal de overlades til en faghandler.

STIHL anbefaler, at vedligeholdelsesarbejde og reparationer kun udføres af en STIHL-forhandler. STIHL-forhandlere bliver regelmæssigt tilbudt uddannelse og får stillet teknisk information til rådighed.

Hvis disse arbejdsopgaver forsømmes eller udføres ufagmæssigt, kan der opstå skader, som brugeren selv har ansvaret for. Herunder gælder bl.a.:

- Skader på elektromotoren som følge af ikke-rettidig eller utilstrækkelig udført vedligeholdelse (f.eks. utilstrækkelig rengøring af køleluftforsyningen)
- Skader på grund af forkert elektrisk tilslutning (spænding, ikke tilstrækkeligt dimensionerede tilslutningsledninger)
- Korrosions- og andre følgeskader på grund af ufagmæssig opbevaring
- Skader på redskabet, som skyldes anvendelse af kvalitativt underlødige reservedele

Sliddele

Flere dele i motorredskabet udsættes også for almindelig slitage ved normal brug og skal udskiftes rettidigt, alt efter brugsmåde og -varighed. Herunder gælder bl.a.:

- Ventilatorhjul
- Opsamler

Vigtige komponenter

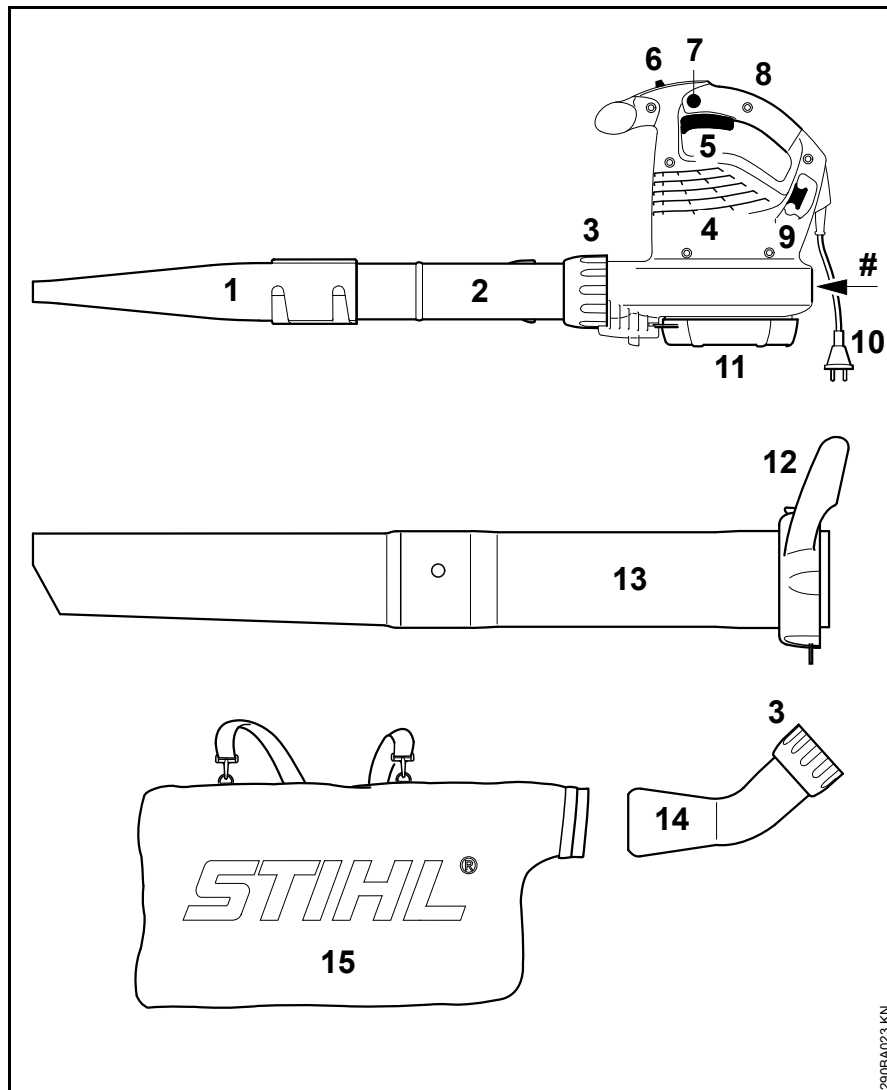

- 1 Fladt mundstykke
- 2 Blæserør
- 3 Omløbermøtrik
- 4 Indsugningsåbninger til køleluft
- 5 Kontaktarm (kun BGE 81, SHE 81)
- 6 Kontakt (kun BGE 61, BGE 71, SHE 71)
- 7 Fastindstillingsknap (kun BGE 81, SHE 81)
- 8 Betjeningshåndtag
- 9 Hage til trækaflastning
- 10 Netstik
- 11 Beskyttelsesgitter
- 12 Omløbermøtrik med greb*
- 13 Sugerør*
- 14 Manifold*
- 15 Opsamler*
- # Maskinnummer

* Tilbehør til SHE, ekstratilbehør til BGE

Tekniske data

Motor BGE 61

Udførelse 120 V

Nettilslutningsdata	120 V, 60 Hz, 9,2 A
Sikring	15 A
Effekt	1100 W
Beskyttelsesklasse	II <input type="checkbox"/>

Udførelse 240 V

Nettilslutningsdata	240 V, 50 Hz, 4,8 A
Sikring	10 A
Effekt	1100 W
Beskyttelsesklasse	II <input type="checkbox"/>

Motor BGE 71 / SHE 71

Udførelse 120 V

Nettilslutningsdata	120 V, 60 Hz, 9,2 A
Sikring	15 A
Effekt	1100 W
Beskyttelsesklasse	II <input type="checkbox"/>

Udførelse 230 V

Nettilslutningsdata	230 V, 50 Hz, 4,8 A
Sikring	10 A
Effekt	1100 W
Beskyttelsesklasse	II <input type="checkbox"/>

Udførelse 230 V - 240 V

Nettilslutningsdata	230 V - 240 V, 50 Hz, 4,8 A
Sikring	10 A
Effekt	1100 W
Beskyttelsesklasse	II <input type="checkbox"/>

Motor BGE 81 / SHE 81

Udførelse 230 V

Nettilslutningsdata	230 V, 50 Hz, 6,1 A
Sikring	10 A
Effekt	1400 W
Beskyttelsesklasse	II <input type="checkbox"/>

Udførelse 230 V - 240 V

Nettilslutningsdata	230 V - 240 V, 50 Hz, 6,1 A
Sikring	10 A
Effekt	1400 W
Beskyttelsesklasse	II <input type="checkbox"/>

Maksimal

luftgennemstrømningsmængde

	Blæsedrift	Sugedrift
BGE 61	670 m ³ /h	---
BGE 71	670 m ³ /h	580 m ³ /h
BGE 81	750 m ³ /h	650 m ³ /h
SHE 71	670 m ³ /h	580 m ³ /h
SHE 81	750 m ³ /h	650 m ³ /h

Luftgennemstrømningsmængde med dyse

	Blæsedrift
BGE 61	66 m/s
BGE 71	66 m/s
BGE 81	76 m/s
SHE 71	66 m/s
SHE 81	76 m/s

Mål

Bredde	210 mm
Højde	334 mm
Dybde	330 mm

Vægt

BGE 61	3,0 kg
BGE 71	3,0 kg
BGE 81	3,3 kg
SHE 71	4,1 kg
SHE 81	4,4 kg

Støj- og vibrationsværdier

Med henblik på påvisning af støj- og vibrationsværdier tages der hensyn til driftstilstanden højeste nominelle omdrejningstal.

For yderligere oplysninger om opfyldelse af arbejdsgiverdirektivet Vibration 2002/44/EU, se www.stihl.com/vib/.

Vedvarende lydtryksniveau L_p lht. EN 50636-2-100

	Blæsedrift	Sugedrift
BGE 71	85 dB(A)	85 dB(A)
BGE 81	89 dB(A)	88 dB(A)
SHE 71	85 dB(A)	85 dB(A)
SHE 81	89 dB(A)	88 dB(A)

Lydeffektniveau L_w lht. EN 50636-2-100

	Blæsedrift	Sugedrift
BGE 71	100 dB(A)	101 dB(A)
BGE 81	103 dB(A)	103 dB(A)
SHE 71	100 dB(A)	101 dB(A)
SHE 81	103 dB(A)	103 dB(A)

Vibrationsværdi a_{hv} lht. EN 50636-2-100

Blæsedrift

	Højre håndtag
BGE 71	1 m/s ²
BGE 81	4,1 m/s ²
SHE 71	1 m/s ²
SHE 81	4,1 m/s ²

Sugedrift

	Højre håndtag	Venstre håndtag
BGE 71	0,8 m/s ²	1,2 m/s ²
BGE 81	2,6 m/s ²	5,6 m/s ²
SHE 71	0,8 m/s ²	1,2 m/s ²
SHE 81	2,6 m/s ²	5,6 m/s ²

For lydtryksniveauet og lydeffektniveau er K--faktor i henhold til direktiv 2006/42/EG = 2,0 dB(A); for vibrationsværdien er K--faktor i henhold til direktiv 2006/42/EG = 2,0 m/s².

REACH

REACH betegner en EF-forordning til registrering, vurdering og godkendelse af kemikalier.

Informationer vedr. opfyldelse af REACH-forordning (EF) nr. 1907/2006 se www.stihl.com/reach

Reparationsvejledning

Brugeren af dette apparat må kun udføre de vedligeholdelses- og servicearbejder, som er beskrevet i denne betjeningsvejledning. Mere omfattende reparationer må kun udføres af faghandleren.

STIHL anbefaler, at alt vedligeholdelsesarbejde og reparationer kun udføres af en STIHL-forhandler. STIHL-forhandlerne bliver regelmæssigt tilbudt skoling og at får stillet tekniske informationer til rådighed.

Ved reparationer må der kun anvendes reservedele, som STIHL har godkendt til dette redskab, eller teknisk tilsvarende dele. Anvend kun førsteklases reservedele. Ellers kan der opstå fare for uheld eller skader på redskabet.

STIHL anbefaler, at der anvendes originale STIHL reservedele.

Originale STIHL reservedele kendes på STIHL reservedelsnummeret og skrifttypen **STIHL** samt ligeledes på STIHL reservedelsmærket  (på små dele kan dette mærke også stå alene).

Bortskaffelse

Ved bortskaffelse skal de nationale forskrifter for bortskaffelse overholdes.

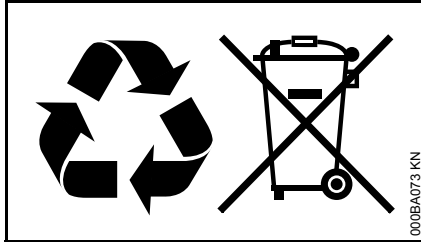

STIHL produkter hører ikke til i husholdningsaffaldet. STIHL produkter, akkumulatører, tilbehør og emballage skal afleveres på genbrugsstationerne.

Aktuelle informationer om bortskaffelse kan fås hos din lokale STIHL forhandler.

EU-overensstemmelses-erklæring

ANDREAS STIHL AG & Co. KG
Badstr. 115
D-71336 Waiblingen

Tyskland

erklærer som eneansvarlig, at

Konstruktions- type:	El-blæseredskab, el- løvsuger
Fabriksmærke:	STIHL
Type:	BGE 61 BGE 71 BGE 81 SHE 71 SHE 81

Serienummer: 4811

overholder de gældende bestemmelser i direktiverne 2011/65/EU, 2006/42/EF, 2000/14/EF og 2014/30/EU og er udviklet og produceret i overensstemmelse med de på produktionsdatoen gældende versioner af standarderne:

EN 50636-2-100, EN 55014-1,
EN 55014-2, EN 60335-1,
EN 61000-3-2, EN 61000-3-3

Til påvisning af det målte og garanterede lydeffektniveau blev retningslinjerne i direktiv 2000/14/EF, bilag V, anvendt.

Målt lydeffektniveau

BGE 71:	98 dB(A)
BGE 81:	101 dB(A)
SHE 71:	98 dB(A)
SHE 81:	100 dB(A)

Garanteret lydeffektniveau

BGE 71:	100 dB(A)
BGE 81:	103 dB(A)
SHE 71:	100 dB(A)
SHE 81:	102 dB(A)

Opbevaring af teknisk dokumentation:

ANDREAS STIHL AG & Co. KG
Produktgodkendelse

Fremstillingsåret, fremstillingslandet og maskinnummeret er angivet på redskabet.

Waiblingen, 1.3.2017

ANDREAS STIHL AG & Co. KG

p.p.

Thomas Elsner

Leder af produktmanagement og services



Innholdsfortegnelse

Om denne bruksanvisningen	151
Sikkerhetsforskrifter og arbeidsteknikk	151
Komplettere løvblåseren	156
Komplettere sugehakkeren	157
Strømtilkobling	159
Slå på maskinen	160
Slå av maskinen	160
Oppbevare maskinen	161
Stell og vedlikehold	162
Redusere slitasje og unngå skader	163
Viktige komponenter	164
Tekniske data	165
Reparasjoner	166
Avfallshåndtering	167
EU-samsvarserklæring	167

Kjære kunde!

Takk for at du har valgt et kvalitetsprodukt fra STIHL.

Dette produktet ble produsert med moderne produksjonsmetoder og omfattende kvalitetssikringstiltak. Vi har bestrebet oss for at du skal bli fornøyd med dette produktet, og kunne bruke det uten problemer.

Hvis du har spørsmål om produktet, kontakter du din forhandler eller du kan kontakte vårt salgsselskap direkte.

Med vennlig hilsen



Dr. Nikolas Stihl



Denne bruksanvisningen er opphavsrettslig beskyttet. Med forbehold om alle rettigheter, spesielt retten til mangfoldiggjøring, oversetting og behandling med elektroniske systemer.

Om denne bruksanvisningen

Ikoner

Samtlige ikoner som befinner seg på apparatet er forklart i denne bruksanvisningen.

Merking av tekstavsnitt



ADVARSEL

Advarsel om fare for skade eller ulykker på personer samt om alvorlige skader på gjenstander.



LES DETTE

Advarsel om skade på maskinen eller de enkelte delene.

Teknisk videreutvikling

STIHL arbeider kontinuerlig med å videreutvikle samtlige maskiner og apparater. Vi forbeholder oss derfor retten til å endre leveranseomfanget med hensyn til form, teknikk og utrustning.

Ingen krav kan gjøres gjeldende på grunnlag av angivelser og bilder i denne bruksanvisningen.

Sikkerhetsforskrifter og arbeidsteknikk



Arbeid med dette apparatet krever spesielle sikkerhetstiltak. Strømtilkoblingen medfører spesielle farekilder.



Les hele bruksanvisningen nøye før apparatet tas i bruk for første gang, og ta godt vare på den for senere bruk. Det kan være livsfarlig å ignorere bruksanvisningen.



ADVARSEL

- Barn eller ungdommer må ikke arbeide med apparatet. Hold øye med barn for å sikre at de ikke leker med apparatet
- Apparatet må bare brukes av personer som har fått opplæring i bruk og håndtering av det, eller som kan bevise at de kan betjene apparatet sikkert
- Personer som på grunn av begrensede fysiske, sensoriske eller mentale evner ikke er i stand til å betjene apparatet sikkert, må bare arbeide med det under oppsyn eller etter anvisning fra en ansvarlig person

- Apparatet skal kun gis videre eller lånes ut til personer som er kjent med denne modellen og hvordan den skal håndteres – bruksanvisningen skal alltid følge med
- **Trekk ut nettpluggen** før alt arbeid på apparatet, f.eks. rengjøring, bytte av deler!

Ta hensyn til nasjonale sikkerhetsforskrifter, f.eks. fra fagforbund, trygdekasser, myndigheter for arbeidsvern og andre.

Når apparatet ikke er i bruk, skal det oppbevares på en slik måte at ingen utsettes for fare. Apparatet skal sikres mot bruk av uvedkommende, trekk ut nettpluggen.

Brukeren er ansvarlig for ulykker eller farer som andre personer eller deres eiendom utsettes for.

Hvis du arbeider med dette apparatet for første gang: La selgeren eller en sakkyndig vise deg hvordan det håndteres på en sikker måte.

Bruken av støyende apparater kan være begrenset til spesifiserte tidspunkter gjennom nasjonale, regionale og lokale forskrifter.

Kontroller at apparatet er i forskriftsmessig stand hver gang arbeidet startes. Vær spesielt oppmerksom på tilkoblingsledning, nettplugg og sikkerhetsinnretninger.

Apparatet skal kun brukes når alle komponentene er uskadet.

Ikke bruk tilkoblingsledningen til å trekke eller transportere apparatet.

Apparatet skal ikke rengjøres med høytrykksspøyer. Den harde vannstrålen kan skade apparatdelene.

Ikke skyl av apparatet med vann – **fare for kortslutning!**

Fysisk egnethet

Den som arbeider med apparatet må være uthvilt, frisk og i god forfatning.

Hvis du av helsemessige årsaker ikke får lov til å anstrenge deg, bør du spørre legen om du kan arbeide med apparatet.

Det er ikke tillatt å arbeide med apparatet etter inntak av alkohol, narkotika eller medikamenter som nedsetter reaksjonsevnen.

Tiltenkt bruk

Løvblåsere gir mulighet for fjerning av løv, gress, papir og lignende, f.eks. i hageanlegg, sportstadium, parkeringsplasser eller innkjørsler.

Løvsugeren er i tillegg beregnet på å suge opp løv som ikke er vått og annet lett, løst og ikke brennbart avfall.

Ikke blås eller sug opp helseskadelige materialer.

Ikke bruk apparatet i lukkede rom.

Bruken av apparatet til andre formål er ikke tillatt og kan føre til ulykker eller skader på apparatet. Ikke foreta endringer på produktet — også dette kan føre til ulykker eller skader på apparatet.

Bruksvilkår



Ikke arbeid med apparatet i regn, snø, torden eller i svært våte omgivelser. Ikke la apparatet stå i regn.

Klær og utstyr

Bruk forskriftsmessige klær og utrustning.



Bekledningen skal være hensiktsmessig og ikke være til hinder. Tettsittende klær, kombiantrekk, ingen arbeidsdress.



Ikke bruk klær, skjerv, slips eller smykker som kan trekkes inn i luftinnsugingsåpningen. Sett opp og sikre langt hår (skaut, lue, hjelm osv.).

Bruk faste sko med gripesterk, sklisikker såle.



ADVARSEL



For å redusere faren for øyeskader skal det brukes tettsittende vernebriller iht. standarden EN 166. Påse at vernebrillen sitter korrekt.

Bruk personlig hørselvern, f.eks. øreklokker.

STIHL tilbyr et omfattende utvalg med personlig verneutstyr.

Tilbehør

Det skal kun monteres deler eller tilbehør som er godkjent av STIHL for bruk på dette apparatet, eller teknisk likeverdige deler. Har du spørsmål om dette, kan du ta kontakt med en forhandler. Bruk bare deler og tilbehør av høy kvalitet. Ellers kan det være fare for ulykker eller skader på apparatet.

STIHL anbefaler bruk av originaldeler og -tilbehør fra STIHL. Disse har egenskaper som er optimalt tilpasset til apparatet og brukerens behov.

Det må ikke foretas endringer på apparatet, da dette kan påvirke sikkerheten. STIHL fraskriver seg ethvert ansvar for personskader eller materielle skader som skyldes bruk av påmontert utstyr som ikke er godkjent.

Før arbeidet

Kontrollere apparatet

- Bryteren/bryterspaken må kunne betjenes lett til **STOP** eller **0**
- Bryteren/bryterspaken må befinne seg i stillingen **STOP** eller **0**
- Blåseanlegget må være forskriftsmessig montert
- for sikker håndtering må håndtakene være rene og tørre og være fri for olje og smuss
- Kontroller tilstanden på viftehuset og viftehuset – se "Bruke sugeinneheten"

Apparatet må bare brukes når det er i driftssikker stand – **fare for ulykker!**

Apparatet skal kun brukes når alle komponentene er uskadet og er fastmontert.



Fare for personskader på grunn av roterende viftehjul. Før demontering av beskyttelsesgitteret, sugerøret, blåserøret eller bendet, slå av motoren og trekk ut nettpluggen. Vent til viftehjulet står stille.

Slitasje på viftehuset (revner, brudd) kan utgjøre fare personskade på grunn av fremmedlegemer som slipper ut. Ved skader på viftehuset må du oppsøke forhandleren – STIHL anbefaler STIHL-forhandleren

Betjenings- og sikkerhetsinnretningene må ikke endres

Elektrisk tilkobling

Reduser faren for strømstøt:

- Spenningen og frekvensen på apparatet (se typeskiltet) må stemme overens med spenningen og frekvensen på nettet
- Kontroller tilkoblingsledning, nettplugg og skjøteledning for skader. Skadde ledninger, koblinger og pluggen eller forskriftene på ikke samsvarende tilkoblingsledninger må ikke brukes
- Elektrisk tilkobling må bare gjøres på en forskriftsmessig installert stikkontakt

- Isolering av tilkoblings- og skjøteledninger, pluggen og koblinger må være i feilfri tilstand
- Ikke ta på nettplugg, tilkoblings- og skjøteledning, samt elektriske pluggforbindelser med våte hender

Legg tilkoblings- og skjøteledning på forskriftsmessig måte:

- Vær oppmerksom på minste tverrsnitt på de enkelte ledningene – se "Koble til apparatet til strøm"
- Legg og merk tilkoblingsledningen slik at den ikke blir skadet og slik at den ikke utgjør fare for noen – **snublefare!**
- Bruk av uegnede skjøteledninger kan være farlige. Bare bruk skjøteledninger som er tillatt for utendørs bruk, og som er merket på tilsvarende måte, og som har et tilstrekkelig ledningstverrsnitt
- Plugg og kobling på skjøteledningen må være vanntette, og må ikke ligge i vann
- Ikke la den skrape mot kanter, spisse eller skarpe gjenstander
- Ikke klem den i dørsprekker eller vindusåpninger
- Hvis ledningene er sammenfløket – trekk ut nettpluggen og løs opp kablen
- Trekk ledningen helt ut av kabeltromler, for å unngå brannfare på grunn av overoppheting

Hold og føre apparatet

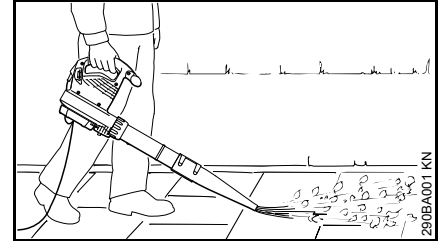

Blåseapparatet er beregnet for enhåndsbetjening. Brukeren kan bære den med høyre eller venstre hånd på betjeningshåndtaket.

Hold alltid apparatet fast i hånden.



Apparatet må kun brukes med komplett montert blåserør – **fare for personskader!**

Den runde dysen egner seg spesielt godt til bruk i ujevnt terreng (f.eks. enger og plener).

Den flate dysen (inkludert i leveransen eller tilgjengelig som spesialtilbehør) lager en flat luftstrøm, som kan brukes målrettet og kontrollert, spesielt når man blåser rent jevne overflater som er dekket med spon, løv, slått gress e.l.

Bruke sugeinnetningen

Følg monteringsanvisningene i det aktuelle kapitlet i denne bruksanvisningen.

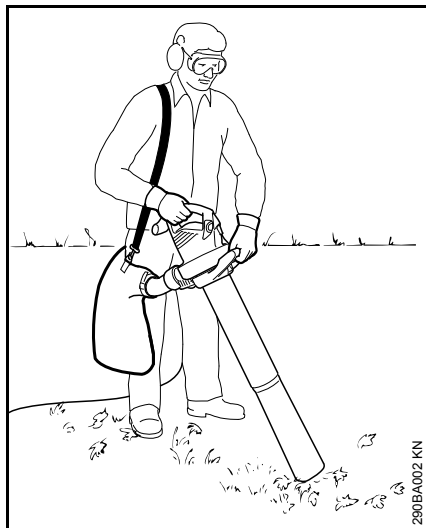

Løvsugerer er beregnet for tohåndsbetjening. Brukeren må bære den med høyre hånd på betjeningshåndtaket og venstre hånd på håndtaket på overfallsmutteren.

Heng bæreselen til oppsamlingsposen over høyre skulder – ikke bær den i kryss, slik at apparatet sammen med oppsamlingsposen kan fjernes raskt fra kroppen i et nødstilfelle.

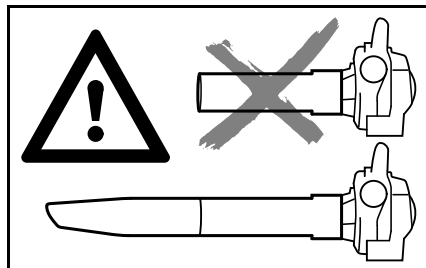

Bruk apparatet bare med komplett montert sugerør og montert og lukket oppsamlingspose – **fare for personskader!**



Ikke sug opp noen varme eller brennende materialer (f.eks. varm aske, glødende sigaretter) – **fare for personskader på grunn av brann!**



Ikke sug opp brennbare væsker (f.eks. drivstoff) eller materialer som er gjennomtrukket av brennbare væsker – **fare for dødelige skader** på grunn av brann og eksplosjon!

LES DETTE

Ved suging av slipende gjenstander (som splinter, steiner etc.) utsettes viftehjulet og viftehuset for spesielt sterk slitasje. Slitasjen merkes ved svært synkende sugelytelse. I så fall må man oppsøke forhandleren. STIHL anbefaler STIHL-forhandlere.

Ved suging av vått løv kan viften eller bendet tilstoppes.

For å fjerne tilstoppinger i apparatet:

- Slå av enheten og trekk ut nettpluggen
- Demonter bendet og sugerøret – se "Komplettere løvsugerer"
- Rengjør bendet og viftehuset

Under arbeidet



Trekk straks ut nettpluggen ved skader på nettilkoblingsledningen – **livsfare pga. strømstøt!**

Ikke skad tilkoblingsledningen ved å kjøre over den, klemme den, slite i den, osv.

Ikke trekk nettpluggen ut av stikkkontakten ved å trekke i tilkoblingsledningen, ta i nettpluggen.

Ta bare i nettpluggen og tilkoblingsledningen med tørre hender.

Hvis det oppstår fare, hhv. i nødstilfeller, må du umiddelbart sette bryterspaken/bryteren på **STOP** eller **0**.

Apparatet må bare betjenes av én person. Ingen andre personer må oppholde seg innenfor arbeidsområdet.

Barn, dyr og tilskuere må holdes unna.

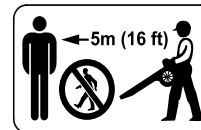

I omkrets på 5 m må det ikke befinne seg ytterligere personer – grunnet flygende gjenstander, **fare for personskade!**

Overhold denne avstanden også til (kjøretøy, vinduskiver) – **fare for materiell skade!**

Blås aldri mot andre personer eller dyr. Apparatet kan slynge ut små gjenstander i høy fart – **fare for personskader!**

Ved blåsing og løvsuging (i fritt terreng og i hager), vær oppmerksom på smådyr, slik at disse ikke utsettes for fare.

La aldri apparatet gå uten tilsyn.

Gå bare langsomt forover under arbeidet. Hold hele tiden øye med området ved blåserørets åpning – ikke gå eller løp baklengs – **snublefare!**

Før alltid tilkoblingsledningen bak apparatet – ikke gå bakover eller løp – **snublefare!**

Unngå unormale kroppsholdninger, og behold alltid likevekten. Sørg for at du alltid står fast og stabilt.

Forsiktig i skråninger, på ujevnt terreng – **sklifare!**

Vær oppmerksom på hindringer: søppel, stubber, røtter og grøfter – **snublefare!**

Ikke arbeid på stige eller på ustabile ståsteder.

Bruk av hørselvern krever større aktsomhet og årvåkenhet – ettersom det er begrenset hva du hører av varslende lyder (skrik, lydsignaler o.l.).

Arbeid rolig og kontrollert, og kun ved gode lys- og siktforhold. Vis hensyn i arbeidet, og ikke utsett andre for fare.

Ta pauser tidsnok i arbeidet, slik at du ikke blir trøtt og sliten – **fare for ulykker!**

Ved blåsing av store mengder støvholdig materiale kan det oppstå elektrostatiske ladninger som under ugunstige (f.eks. svært tørre) omgivelsesforhold kan utlades brått.

Bruk alltid vernemaske for støv ved støvutvikling.

Ved oppsuging av materiale som ikke er egnet for suging, kan viftehjulet blokkeres. Slå straks av enheten og trekk ut nettpluggen. Først da kan materialet som blokkerer bli fjernet.

Ikke skyv noen gjenstander gjennom beskyttelsesgitteret eller dysen inn i viftehuset. Viften kan slynge dem ut med høy hastighet – **fare for personskader!**

Avbryt arbeidet ved merkbare endringer i driftsegenskapene (f.eks. kraftigere vibrasjoner), og fjern årsakene til endringene.

Hvis apparatet har vært utsatt for ikke forskriftsmessig store påkjenning (f.eks. voldsomme slag eller fall), skal det alltid kontrolleres at det er i driftssikker stand før videre bruk – se også "Før arbeidet".

Kontroller også at sikkerhetsinnretningene fungerer. Apparater som ikke lenger er driftssikre skal ikke brukes. I tilstilfeller må du kontakte forhandleren.

Hvis apparatet fortsetter å gå (ikke slår seg av) når bryterspaken ikke holdes inne lenger - trekk pluggen ut av stikkkontakten og ta kontakt med en STIHL-forhandler. Apparatet er defekt.

Før du forlater apparatet: Slå av apparatet – trekk ut nettpluggen.

Etter arbeidet

Trekk nettpluggen ut av stikkkontakten.

Ikke trekk nettpluggen ut av stikkkontakten ved å trekke i tilkoblingsledningen, ta i nettpluggen.

Rengjør apparatet for støv og smuss – ikke bruk fettløsende midler.

Vibrasjoner

Langvarig bruk av maskinen medfører vibrasjonsrelaterte forstyrrelser av blodsirkulasjonen i hendene (vasospastisk syndrom, også kalt „hvite fingre“).

Det er vanskelig å angi en generell brukstid for maskinen, da denne påvirkes av mange faktorer.

Brukstiden forlenges gjennom:

- beskyttelse av hendene (varme hansker)
- pauser

Brukstiden forkortes gjennom:

- dårlig blodsirkulasjon (kjennetegn: ofte kalde fingre, kribling)
- lave utetemperaturer
- stor gripekraft (et fast grep hindrer blodsirkulasjonen)

Ved regelmessig, langvarig bruk av maskinen og gjentatte tegn på dårlig blodsirkulasjon (f.eks. kribling i fingrene) anbefales en medisinsk undersøkelse.

Vedlikehold og reparasjoner

! ADVARSEL



Trekk alltid støpselet ut av stikkkontakten før arbeider på apparatet.

- Bruk kun høyverdige reservedeler. Bruk av annet verktøy/tilbehør kan forårsake ulykker eller skade apparatet. Har du spørsmål om dette, kan du ta kontakt med en forhandler.
- For å unngå fare skal arbeid på apparatet (f.eks. utskifting av skadd strømledning) kun utføres av autorisert forhandler eller kvalifisert elektriker.

Rengjør plastdelene med en klut. Skarpe rengjøringsmidler kan skade plasten.

Rengjør kjøleluftslissene i motorhuset ved behov.

Sørg for regelmessig vedlikehold av apparatet. Det skal kun utføres vedlikeholdsarbeider og reparasjoner som er

beskrevet i bruksanvisningen. Alt annet arbeid skal utføres av autorisert forhandler.

STIHL anbefaler å bruke originale STIHL-reservedeler. Disse er optimalt tilpasset apparatet og brukerens krav.

STIHL anbefaler at vedlikeholdsarbeider og reparasjoner kun utføres av autoriserte STIHL-forhandlere. STIHL-forhandlere får regelmessig tilbud om kurs, og har tilgang til teknisk dokumentasjon.

Komplettere løvblåseren

- Trekk nettpluggen ut av stikkkontakten

Montere blåserøret

BGE 71, BGE 81:

Blåseapparatet kan bare slås på når blåserøret er montert riktig. Overfallsmutteren aktiverer en bryter som lukker strømkretsen for å starte motoren.

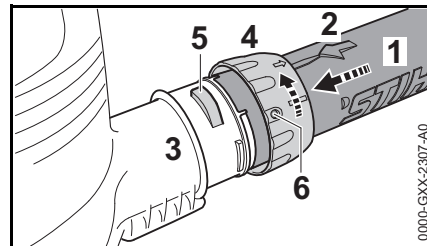

- La utsparingene overlappe. Pilen (2) må befinne seg på oversiden av blåserøret (1)
- Sett blåserøret (1) inn i stussen (3) på viftehuset til anslag
- Skyv overfallsmutteren (4) over stussen (3) på viftehuset og dreii i pilens retning til lasken (5) går i lås i åpningen (6) på overfallsmutteren.

BGE 71, BGE 81:

- Sikkerhetsbryteren aktiveres hørbart

Montere dysen

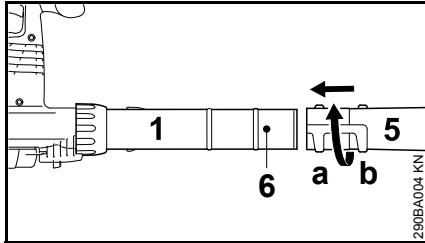

- Skyv dysen (5) i posisjon (a) (lang) eller posisjon (b) (kort) til tappen (6) på blåserøret (1) og lås i pilens retning

Demontere blåserøret

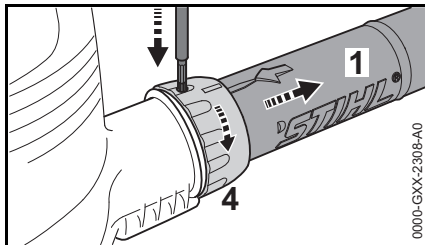

- Slå av motoren
- Trykk inn sikringen gjennom åpningen på overfallsmutteren med egnet verktøy
- Drei overfallsmutteren (4) i pilens retning til anslag
- Fjern blåserøret (1)

Komplettere sugehakkeren

Løvsugerer kan bare slå på når bendet og sugerør er montert riktig. Overfallsmutrene aktiverer en bryter som lukker strømkretsen for å starte motoren.

- Trekk nettpluggen ut av stikkkontakten

Montere bendet



ADVARSEL

Glidelåsen på oppsamlingsposen må være lukket

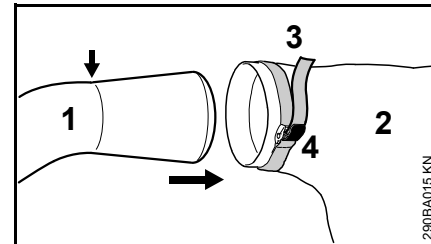

- Sett bendet (1) inn i oppsamlingsposen (2) til markeringen (pil)
- Trekk til båndet (3) på oppsamlingsposen og trykk beltelåsen (4) nedover

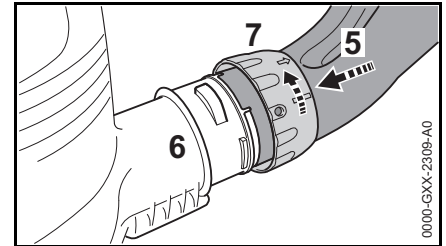

- La utsparingene overlappe
- Sett bendet (5) inn i stussen (6) på viftehuset til anslag
- Skyv overfallsmutteren (7) over stussen (6) på viftehuset og dreid den til anslag i pilens retning. Sikkerhetsbryteren aktiveres hørbart

Sette sammen sugerøret

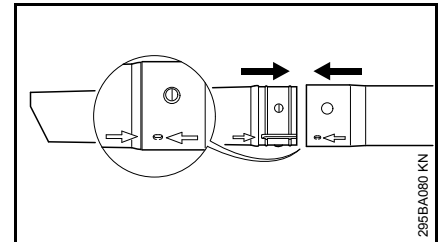

- Innrett sugerøret og sugerørforlengelsen i forhold til pilene, skyv dem sammen til de går i lås

Montere sugerøret

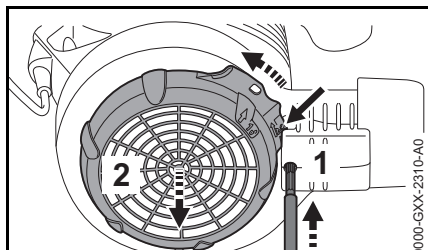

- Slå av motoren
- Trykk inn sikringen (1) gjennom åpningen med egnet verktøy
- Trykk og hold inne lasken (pil) til viftehuset
- Drei beskyttelsesgitteret (2) i pilens retning til anslag og ta det av

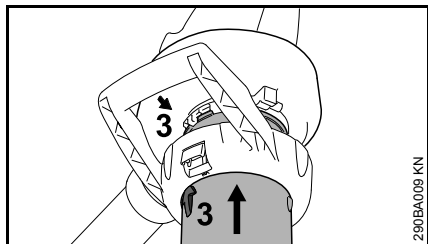

- La pilene (3) overlappe
- Sett inn sugerøret til anslag i innsugingsåpningen på viftehuset

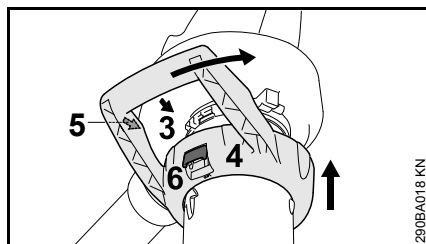

- Skyv bøylehåndtaket (4) over innsugingsåpningen på viftehuset
- La pilene (3) og (5) overlappe
- Drei bøylehåndtaket (4) i pilens retning, til låsespaken (6) på viftehuset går hørbart i lås

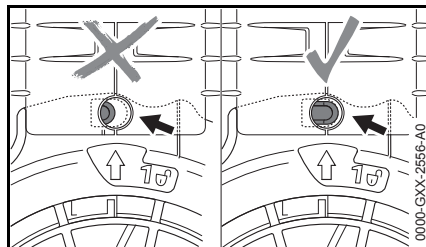

Sikringen (pil) er ikke trykket inn ved korrekt montering.

Demontere bendet

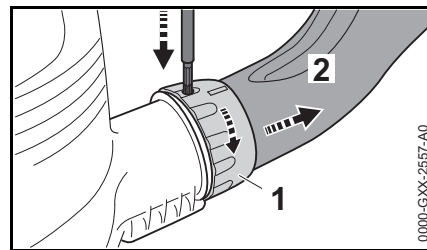

- Slå av motoren
- Trykk inn sikringen gjennom åpningen med egnet verktøy
- Drei overfallsmutteren (1) i pilens retning til anslag
- Fjern bendet (2)

Demontere sugerøret

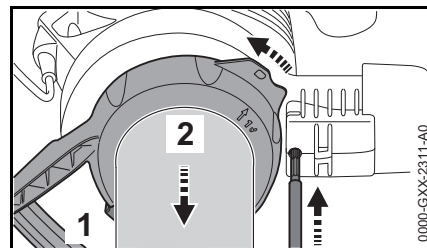

- Slå av motoren
- Trykk inn sikringen gjennom åpningen med egnet verktøy
- Aktiver låsespaken (1) og drei bøylehåndtaket (2) i pilens retning til anslag
- Ta av bøylehåndtaket sammen med sugerøret

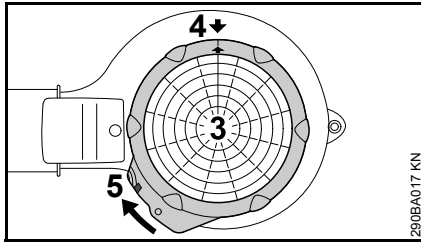

- Sett beskyttelsesgitteret (3) på innsugingsåpningen på viftehuset
- La pilene (4) overlappe
- Drei beskyttelsesgitteret (3) i pilens retning, til lasken (5) på viftehuset går i lås

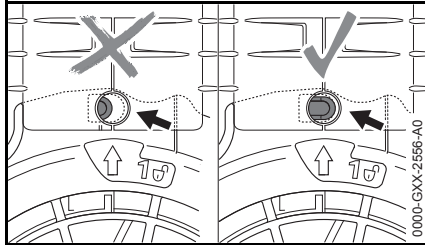

Sikringen (pil) er ikke trykket inn ved korrekt montering.

Strømtilkobling

Maskinens spenning og frekvens (se typeskilt) skal stemme overens med strømnettets spenning og frekvens.

Strømnettets minstesikring skal samsvare med spesifikasjonene i tekniske data – se „Tekniske data“.

Maskinen skal kobles til strømforsyningen via en jordfeilbryter som bryter strømtilførselen når reststrømmen til jord overskrider 30 mA.

Strømtilkoblingen skal samsvare med IEC 60364 samt lokale forskrifter.

Skjøteledning

Skjøteledningen være av samme type og ha samme egenskaper som tilkoblingsledningen på apparatet. Se merkingen for konstruksjon (typebetegnelse) på tilkoblingsledningen.

Lederne i ledningen må ha oppført minstediameter avhengig av nettspenningen og ledningens lengde.

Ledningslengde	Minstediameter
220 V – 240 V:	
inntil 20 m	1,5 mm ²
20 m til 50 m	2,5 mm ²
100 V – 127 V:	
inntil 10 m	AWG 14 / 2,0 mm ²
10 m til 30 m	AWG 12 / 3,5 mm ²

Strekkavlastning

Strekkavlastingen beskytter strømledningen mot skader.

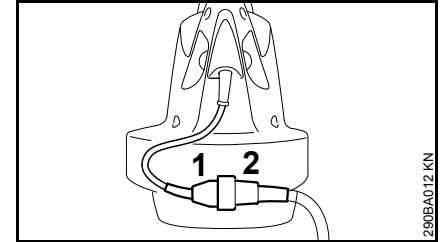

- Sett støpselet (1) i kontakten (2) på skjøteledningen

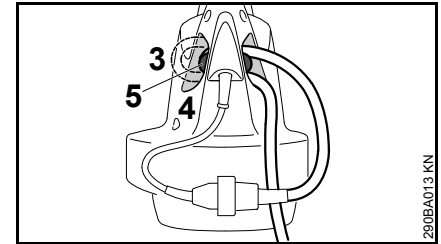

- Lag en løkke med skjøteledningen.
- Før løkken (3) gjennom åpningen (4)
- Legg løkken over kroken (5) og trekk til

Koble til stikkkontakten

Kontroller om apparatet er slått av før den kobles til strømnettets, se „Slå av apparatet“

- Sett strømstøpselet på skjøteledningen inn i en forskriftsmessig installert stikkontakt

Slå på maskinen

- Innta en fast og stødig stilling
- Hold apparatet i arbeidsposisjon

BGE 61, BGE 71, SHE 71

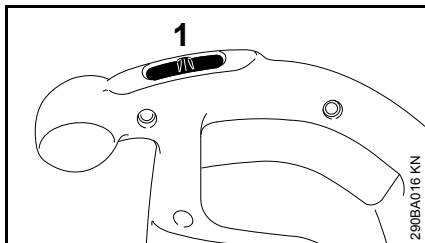

- Still bryter (1) på I eller II (stilling II avhengig av utrustning)

For utstyr med koblingsstilling I:

I = full blåseeffekt

For utstyr med koblingsstilling I og II:

I = halv blåseeffekt

II = full blåseeffekt

BGE 81, SHE 81

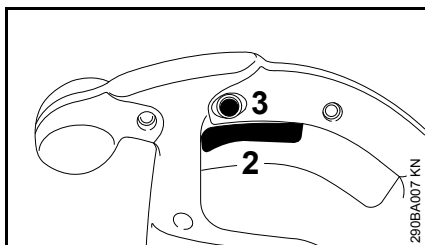

- Trykk koblingsspaken (2) på betjeningshåndtaket

Blåse- og sugeffekten kan stilles trinnløst.

Ved å trykke på sperreknappen (3) kan koblingsspaken (2) låses i maksimal blåse- og sugestilling.

Slå av maskinen

Ved lengre pauser – trekk ut strømstøpselet.

Når maskinen ikke er i bruk, skal den settes bort slik at ingen kan utsettes for fare.

Redskaper skal sikres mot bruk av uvedkommende.

BGE 61, BGE 71, SHE 71

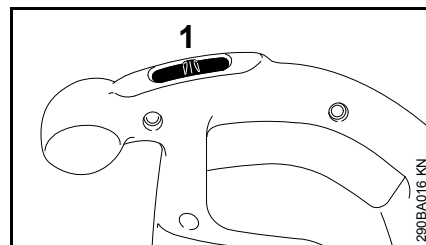

- Still bryter (1) på 0 stille

BGE 81, SHE 81

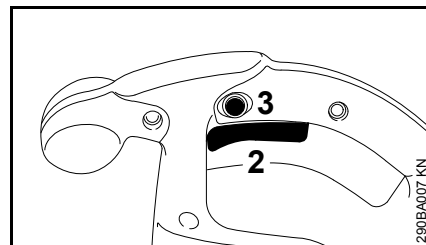

- Trykk koblingsspaken (2) på betjeningshåndtaket

Trykk og slipp koblingsspaken raskt mens sperreknappen (3) står i lås.

Oppbevare maskinen

- Rengjør maskinen grundig
- Oppbevar maskinen på et tørt og sikkert sted. Oppbevar maskinen utilgjengelig for uvedkommende (f. eks. barn).

Stell og vedlikehold

Opplysningene gjelder bruk under normale forhold. Under vanskelige forhold (mye støv osv.) og lang brukstid per dag, må de oppgitte intervallene forkortes tilsvarende.		Før arbeidets start	Etter arbeidets slutt hhv. daglig	En gang i uka	En gang i måneden	En gang i året	Ved feil	Ved skade	Ved behov
Komplett apparat	Visuell kontroll (tilstand)	x							
	rengjøre		x						
Betjeningshåndtak	Funksjonskontroll	x							
Innsugningsåpninger for kjøleluft	rengjøre								x
Skift sikkerhetsetikett	Skiftes							x	

Redusere slitasje og unngå skader

Ved å overholde instruksene i denne bruksanvisningen unngår man unødig slitasje og skader på apparatet.

Bruk, vedlikehold og oppbevaring av maskinen skal skje slik det er beskrevet i denne bruksanvisningen.

Alle skader som oppstår fordi sikkerhets-, betjenings- og vedlikeholdsanvisningene ikke følges, er brukerens eget ansvar. Dette gjelder særlig for:

- endringer av produktet som ikke er godkjent av STIHL,
- bruk av verktøy eller tilbehør som ikke er godkjent til maskinen, ikke egner seg eller er kvalitativt mindreverdige,
- uriktig bruk av maskinen,
- bruk av maskinen ved idretts- eller konkurransearrangementer,
- skader som følge av at maskinen brukes videre med defekte deler.

Vedlikeholdsarbeid

Alle arbeider som er oppført i kapittelet „Stell og vedlikehold“, skal gjennomføres regelmessig. Hvis vedlikeholdsarbeidet ikke utføres av brukeren, skal det utføres hos en faghandel.

STIHL anbefaler at vedlikeholdsarbeider og reparasjoner bare utføres hos STIHL-forhandlere. STIHL-forhandlere får regelmessig tilbud om kurs og har tilgang til teknisk dokumentasjon.

Hvis disse arbeidene forsømmes eller ikke utføres fagmessig korrekt, kan det oppstå skader som brukeren selv står ansvarlig for. Dette omfatter blant annet:

- Skader på elektromotoren som følge av for sent eller utilstrekkelig vedlikehold (f.eks. utilstrekkelig rengjøring av kjøleluftslangen)
- Skader på grunn av feil elektrisk tilkobling (spenning, ikke tilstrekkelig dimensjonerte tilførselsledninger)
- korrosjons- og andre skader som følge av uriktig oppbevaring,
- skader på maskinen fordi det er brukt kvalitativt mindreverdige reservedeler.

Slitedeler

En del av maskinens deler er også utsatt for normal slitasje når de brukes etter hensikten, og avhengig av bruksmåte og -varighet må de skiftes ut i rett tid. Med til disse hører bl. a.:

- Viftehjul
- Oppsamlingssekk

Viktige komponenter

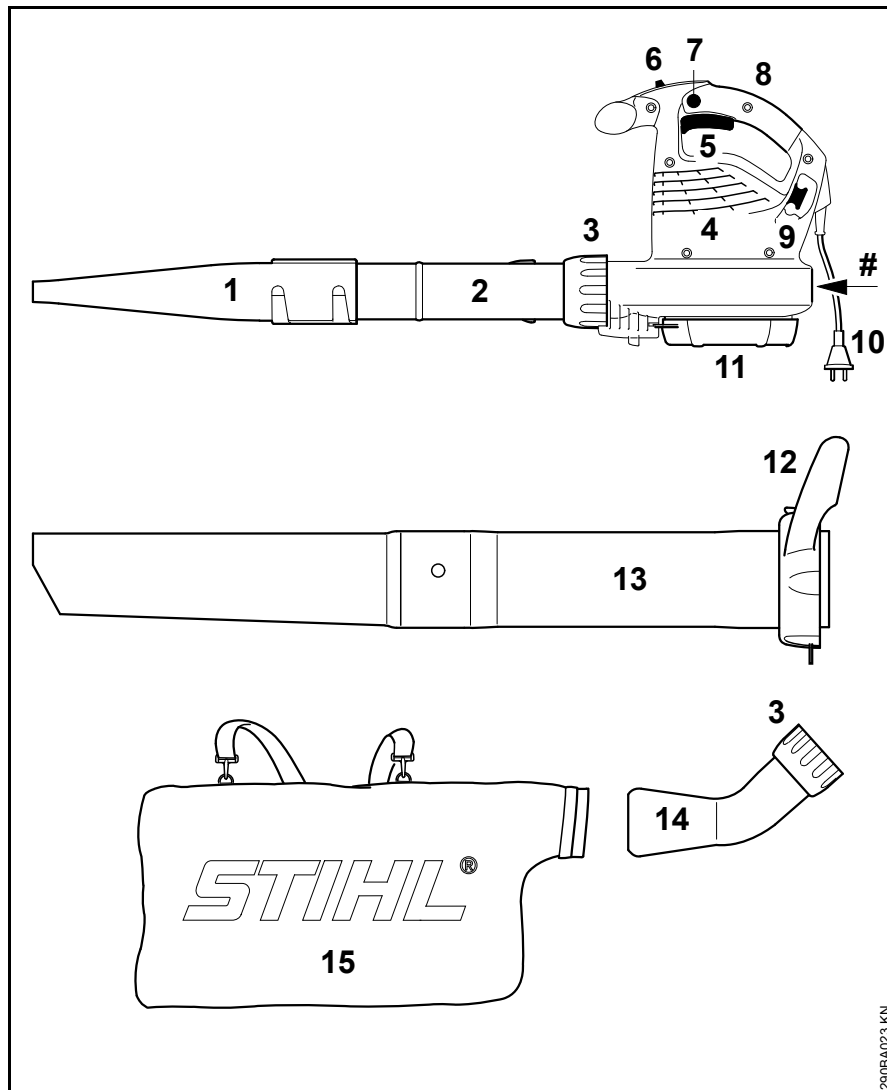

- 1 Flatt munnstykke
- 2 Blåserør
- 3 Overfalsmutter
- 4 Innsugingsåpninger for kjøleluft
- 5 Gassknapp (kun BGE 81, SHE 81)
- 6 Bryter (kun BGE 61, BGE 71, SHE 71)
- 7 Sperreknapp (kun BGE 81, SHE 81)
- 8 Betjeningshåndtak
- 9 Krok for strekkavlastning
- 10 Nettstøpsel
- 11 Beskyttelsesgitter
- 12 Overfalsmutter med håndtak*
- 13 Sugerør*
- 14 Rørbend*
- 15 Oppsamlingssekk*
- # Maskinnummer

* Tilbehør på SHE, spesialtilbehør på BGE

290BA023 KN

Tekniske data

Motor BGE 61

120 V-modell

Strømtilkoblingsdata	120 V, 60 Hz, 9,2 A
Sikring	15 A
Effekt	1100 W
Beskyttelsesklasse	II <input type="checkbox"/>

240 V-modell

Strømtilkoblingsdata	240 V, 50 Hz, 4,8 A
Sikring	10 A
Effekt	1100 W
Beskyttelsesklasse	II <input type="checkbox"/>

Motor BGE 71 / SHE 71

120 V-modell

Strømtilkoblingsdata	120 V, 60 Hz, 9,2 A
Sikring	15 A
Effekt	1100 W
Beskyttelsesklasse	II <input type="checkbox"/>

230 V-modell

Strømtilkoblingsdata	230 V, 50 Hz, 4,8 A
Sikring	10 A
Effekt	1100 W
Beskyttelsesklasse	II <input type="checkbox"/>

230–240 V-modell

Strømtilkoblingsdata	230 V til 240 V, 50 Hz, 4,8 A
Sikring	10 A
Effekt	1100 W
Beskyttelsesklasse	II <input type="checkbox"/>

Motor BGE 81 / SHE 81

230 V-modell

Strømtilkoblingsdata	230 V, 50 Hz, 6,1 A
Sikring	10 A
Effekt	1400 W
Beskyttelsesklasse	II <input type="checkbox"/>

230–240 V-modell

Strømtilkoblingsdata	230 V til 240 V, 50 Hz, 6,1 A
Sikring	10 A
Effekt	1400 W
Beskyttelsesklasse	II <input type="checkbox"/>

Maksimal luftgjennomstrømning

	Blåsing	Suging
BGE 61	670 m ³ /t	- - -
BGE 71	670 m ³ /t	580 m ³ /t
BGE 81	750 m ³ /t	650 m ³ /t
SHE 71	670 m ³ /t	580 m ³ /t
SHE 81	750 m ³ /t	650 m ³ /t

Lufthastighet med munnstykke

	Blåsing
BGE 61	66 m/sek
BGE 71	66 m/sek
BGE 81	76 m/sek
SHE 71	66 m/sek
SHE 81	76 m/sek

Mål

Bredde	210 mm
Høyde	334 mm
Dybde	330 mm

Vekt

BGE 61	3,0 kg
BGE 71	3,0 kg
BGE 81	3,3 kg
SHE 71	4,1 kg
SHE 81	4,4 kg

Lyd- og vibrasjonsverdier

Til beregning av lyd- og vibrasjonsverdier, tas det hensyn til driftstilstanden nominelt maksimalt turtall.

For nærmere informasjon om samsvar med arbeidsgiverdirektivet om vibrasjon 2002/44/EG, se www.stihl.com/vib/.

Permanent lydtrykknivå L_p iht. EN 50636-2-100

	Blåsedrift	Sugedrift
BGE 71	85 dB(A)	85 dB(A)
BGE 81	89 dB(A)	88 dB(A)
SHE 71	85 dB(A)	85 dB(A)
SHE 81	89 dB(A)	88 dB(A)

Lydeffektnivå L_w iht. EN 50636-2-100

	Blåsedrift	Sugedrift
BGE 71	100 dB(A)	101 dB(A)
BGE 81	103 dB(A)	103 dB(A)
SHE 71	100 dB(A)	101 dB(A)
SHE 81	103 dB(A)	103 dB(A)

Vibrasjonsverdi a_{HV} iht. EN 50636-2-100

Blåsedrift

	Håndtak høyre
BGE 71	1 m/s ²
BGE 81	4,1 m/s ²
SHE 71	1 m/s ²
SHE 81	4,1 m/s ²

Sugedrift

	Håndtak høyre	Håndtak venstre side
BGE 71	0,8 m/s ²	1,2 m/s ²
BGE 81	2,6 m/s ²	5,6 m/s ²
SHE 71	0,8 m/s ²	1,2 m/s ²
SHE 81	2,6 m/s ²	5,6 m/s ²

For lydtrykknivået og lydeffektnivået er K-verdien iht. RL 2006/42/EG = 2,0 dB(A); for vibrasjonsverdien er K-verdien iht. RL 2006/42/EG = 2,0 m/s².

REACH

REACH betegner EF-kjemikalierregelverket for felles registrering, vurdering og godkjenning av kjemikalier.

Les mer om kravene i kjemikalierregelverket REACH (EF) nr. 1907/2006 på www.stihl.com/reach

Reparasjoner

Brukere av dette apparatet får bare utføre vedlikeholds- og servicearbeider som er beskrevet i denne bruksanvisningen. Reparasjoner utover dette må bare utføres av fagforhandler.

STIHL anbefaler at vedlikeholdsarbeid og reparasjoner bare utføres hos STIHL-forhandlere. STIHL-forhandlere får regelmessig tilbud om kurs og har tilgang til teknisk dokumentasjon.

Monter kun reservedeler som STIHL har godkjent til denne maskinen, eller teknisk likeverdige deler under reparasjoner. Bruk alltid reservedeler av høy kvalitet. Hvis ikke, kan det oppstå fare for ulykker eller skader på apparatet.

STIHL anbefaler å bruke originale STIHL-reservedeler.

Originale STIHL-reservedeler kan gjenkjennes på STIHL-reservedelsnummeret, på påskriften **STIHL** og eventuelt på STIHL-reservedelsmerket  (på små deler kan dette merket også stå alene).

Avfallshåndtering

Følg de nasjonale forskrifter om avfallshåndtering.

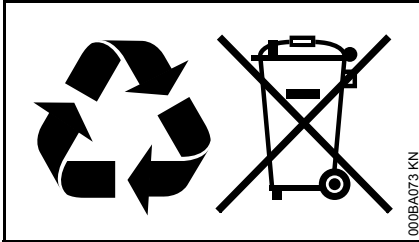

STIHL-produkter hører ikke til i husholdningsavfallet. STIHL produkt, akkumulator, tilbehør og emballasje skal leveres til godkjente avfallsstasjoner.

Aktuell informasjon om avfallshåndtering får du hos STIHL-forhandleren.

EU-samsvarserklæring

ANDREAS STIHL AG & Co. KG
Badstr. 115
D-71336 Waiblingen

Tyskland

tar alene ansvar for at

Modell:	Elektrisk løvblåser Elektrisk løvsuger
Varemerke:	STIHL
Type:	BGE 61 BGE 71 BGE 81 SHE 71 SHE 81

Serieidentifikasjon: 4811

oppfyller de gjeldende bestemmelsene til direktivene 2011/65/EU 2006/42/EF, 2000/14/EF og 2014/30/EU og er utviklet og produsert i henhold til følgende standarder, som gjaldt ved produksjonsdato:

EN 50636-2-100, EN 55014-1,
EN 55014-2, EN 60335-1,
EN 61000-3-2, EN 61000-3-3

Det målte og garanterte lydeffektnivået ble beregnet i henhold til direktivet 2000/14/EF, vedlegg V.

Målt lydeffektnivå

BGE 71:	98 dB(A)
BGE 81:	101 dB(A)
SHE 71:	98 dB(A)
SHE 81:	100 dB(A)

Garantert lydeffektnivå

BGE 71:	100 dB(A)
BGE 81:	103 dB(A)
SHE 71:	100 dB(A)
SHE 81:	102 dB(A)

Oppbevaring av de tekniske dokumentene:

ANDREAS STIHL AG & Co. KG
Produktgodkjenning

Byggeår, produksjonsland og maskinnummer står på enheten.

Waiblingen, 01.03.2017

ANDREAS STIHL AG & Co. KG

i. V.

Thomas Elsner

Leder produktledelse og service

Tartalomjegyzék

Ehhez a használati utasításhoz	169
Biztonsági előírások és munkatechnika	169
A fűvóberendezés kiegészítése	175
A szívófelaprító komplett összeszerelése	176
A berendezés elektromos csatlakoztatása	178
A berendezés bekapcsolása	179
A berendezés kikapcsolása	179
A berendezés tárolása	180
Karbantartási és ápolási tanácsok	181
Az elkopás csökkentése és a károsodások elkerülése	182
Fontos alkotórészek	183
Műszaki adatok	184
Javítási tanácsok	185
Eltávolítása	186
EK Megfelelőségi nyilatkozat	186

Tisztelt Vevő!

Köszönjük, hogy a STIHL minőségi termékét választotta.

Ez a termék modern gyártási technikával és széleskörű minőségbiztosítási intézkedések mentén készült. Cégünk mindent megtesz azért, hogy Ön ezzel a berendezéssel elégedett legyen és azzal probléma nélkül dolgozhasson.

Ha a berendezéssel kapcsolatban kérdései lennének, kérjük, forduljon a kereskedőjéhez, vagy közvetlenül cégünk képviselőjéhez.

Tisztelettel,



Dr. Nikolas Stihl

STIHL®

Ehhez a használati utasításhoz

Képzelmek

A berendezésen található összes képzelmek jelentése ebben a használati utasításban részletesen ismertetett.

Szövegrészek megjelölése



FIGYELMEZTETÉS

Vigyázat, baleset- és személyi sérülésveszély, valamint jelentős anyagi károk történhetnek.



TUDNIVALÓ

Vigyázat, a berendezés vagy annak egyes alkotórészei megsérülhetnek.

Műszaki továbbfejlesztés

A STIHL-cég valamennyi gépének és munkaeszközének állandó továbbfejlesztésén fáradozik; ezért a gép alakjára, technikájára és felszerelésére vonatkozóan a változtatás jogát fenntartjuk.

Ezért az ebben a használati utasításban közöltek alapján, és az ábrák szerint támasztott követeléseinek eleget tenni nem tudunk.

Biztonsági előírások és munkatechnika



A berendezéssel történő munkavégzés során speciális biztonsági tennivalók is adódnak. A hálózati csatlakozás különös veszélyforrást jelent.



Az első üzembe helyezés előtt figyelmesen át kell olvasni a teljes használati utasítást és biztonságos helyen kell őrizni azt a későbbi használatához. A használati utasítás figyelmen kívül hagyása életveszélyt okozhat.



FIGYELMEZTETÉS

- Gyermekek vagy fiatalok nem dolgozhatnak a berendezéssel. Vigyázni kell, nehogy gyermekek játsszanak a berendezéssel
- A berendezést csak olyan személyek használhatják, akik megfelelő oktatásban részesültek annak kezelésével kapcsolatban vagy igazolni tudják, hogy biztonságosan képesek kezelni a berendezést
- Olyan személyek, akik korlátozott fizikai, érzékszervi vagy szellemi képességeik miatt nem tudják a berendezést biztonságosan kezelni, csak felelős személy felügyelete mellett vagy annak utasításai szerint dolgozhatnak a berendezéssel

- A berendezést csakis olyan személyeknek adja át vagy kölcsönözze, akik ezt a modellt és annak kezelését jól ismerik – a használati utasítást is mindig adja át
- A készüléken végzendő mindenfajta munkát (pl. tisztítás, karbantartás, alkatrészek cseréje) megelőzően – **Húzza ki a hálózati csatlakozódugót!**

Tartsa be az adott országban érvényes biztonsági előírásokat, pl. a szakmai szervezetek, a társadalombiztosítási pénztárak, a munkavédelmi hatóságok és hasonló előírásait.

Ha a berendezést nem használja, akkor azt úgy állítsa le, hogy senki se legyen veszélyeztetve. A berendezéshez mások ne férhessenek hozzá, a hálózati dugaszt húzza ki.

A felhasználó tartozik felelősséggel a más személyeket vagy azok tulajdonát érintő balesetekért vagy veszélyekért.

Aki először dolgozik a berendezéssel: Kérje meg az eladót vagy más szakembert, hogy mutassa be a berendezés biztonságos használatát.

A hangot kibocsátó berendezések használatának időtartamát országos és helyi előírások korlátozhatják.

Minden munka megkezdése előtt ellenőrizze a berendezés előírás szerinti állapotát. Különösképpen figyeljen oda a csatlakozóvezetékre, a hálózati dugaszra és a biztonsági berendezésekre.

A berendezés üzemeltetésére csak akkor kerüljön sor, ha annak összes alkotórésze sértetlen.

Ne használja a csatlakozóvezetékét a berendezés húzására vagy szállítására.

A berendezés tisztításához ne használjon magasnyomású tisztítókészüléket. Az erős vízugár megrongálhatja a berendezés alkatrészeit.

A berendezésre semmiképpen nem freccsenhet víz – **Rövidzárlat veszélye!**

Fizikai alkalmasság

Aki a berendezéssel dolgozik, legyen kiphent, egészséges és jó testi állapotban.

Aki egészségügyi okok miatt nem erőltetheti meg magát, az kérdezze meg kezelőorvosát, hogy a motoros berendezéssel történő munkavégzés lehetséges-e számára.

Alkohol fogyasztása után, ill. a reakcióképességet csökkentő gyógyszerek vagy drogok hatása alatt tilos a berendezéssel dolgozni.

Rendeltetésszerű használat

A fűvóberendezés lomb, levágott fű, papír és hasonló eltávolítására használható, pl. kertekben, sportpályákon, parkokban, vagy kocsifelhajtókon.

A szívó-aprító ezen kívül a nem nedves falevelek, és más könnyű, szétszórás és nem gyulladásveszélyes hulladék felszippantására szolgál.

Semmilyen egészségre ártalmas anyagot nem szabad fűjni vagy felszívni.

A gépet működtetni zárt helyiségekben tilos.

A berendezés alkalmazása más célból tilos, mivel az baleseteket vagy a berendezés károsodását okozhatja. A berendezésen ne végezzen semmiféle változtatást – ez is baleseteket, vagy a berendezés károsodását okozhatja.

Alkalmazási feltételek



Ne dolgozzon a berendezéssel esőben, hóban, zivatarban, továbbá nedves vagy nagyon nyirkos környezetben. A berendezést ne hagyja kint az esőben.

Ruházat és felszerelés

Viseljen az előírásnak megfelelő ruházatot és felszerelést.



A ruházat legyen a célnak megfelelő, és ne akadályozza a mozgásban. Ez testhez simuló ruházat, egybeszabott kezeslábas, és ne munkaköpeny legyen.



Ne viseljen olyan ruházatot, sálát, nyakkendőt, ékszert, amely a légbeszívó nyílásba juthat. A hosszú haját kösse össze és rögzítse (fejkendővel, sapkával, sisakkal stb.).

Viseljen recézett, csúszásgátló talpú erős cipőt.



FIGYELMEZTETÉS



A megsérülések veszélyének elkerülése érdekében az EN 166 szabvány szerinti, szorosan az archoz simuló védőszemüveget kell viselni. Ügyeljen a védőszemüveg szabályos illeszkedésére.

Viseljen "személyre szabott" hallásvédőt – pl. fülvédő tokot.

A STIHL a személyi védőfelszerelések széles skáláját kínálja.

Tartozékok

Csakis olyan vágószerszámokat vagy adaptereket használjon, amelyek használata a STIHL cég ehhez a motoros berendezéshez engedélyezett, vagy amelyek műszaki szempontból egyenértékűek. Az ezzel kapcsolatos kérdéseikkel forduljanak a márkakereskedőhöz. Csak kiváló minőségű alkatrészeket vagy tartozékokat szabad használni. Különben balesetek történhetnek, vagy károsodhat a berendezés.

A STIHL cég eredeti STIHL alkatrészek és tartozékok használatát ajánlja. Azok tulajdonságaik szempontjából optimálisan megfelelnek a terméknek és a felhasználó követelményeinek.

A berendezésen ne végezzen semmiféle változtatást – az a biztonságot veszélyeztetheti. Azokért a személyi sérülésekért és anyagi

károkért, amelyek a nem engedélyezett adapterek használata miatt következnek be, a STIHL semminemű felelősséget nem vállal.

A munka megkezdése előtt

A berendezés vizsgálata

- A kapcsoló/kapcsolóemeltű legyen könnyen **STOP** ill. **0** pozícióba állítható.
- A kapcsoló/kapcsolóemeltű legyen **STOP** ill. **0** pozícióban.
- A fűvőberendezést szabályszerűen kell összeszerelni.
- A biztonságos irányítás érdekében mindig tartsa tisztán, szárazon, olaj- és szennyeződésmentesen a fogantyúkat
- Ellenőrizze a fűvőkerék és a fűvőház állapotát – lásd "A fűvőberendezés használata" c. részt.

A berendezést csakis üzembiztos állapotban szabad működtetni – **Balesetveszély!**

A berendezés üzemeltetésére csak akkor kerüljön sor, ha annak összes alkotórésze sértetlen és fixen fel van szerelve.



Sérülésveszély áll fenn a forgó fűvőkerék következtében. A védőrács, szívócső, fűvőcső vagy ívcső leszerelése előtt mindig állítsa le a motort és húzza ki a hálózati dugaszt. Várjon, míg a fűvőkerék teljesen leáll.

A fűvőház kopása (beszakadások, betörések) a kipattanó idegen anyagok miatt növelheti a sérülésveszélyt. A ventilátorház károsodása esetén keresse fel a szakszervizt – a STIHL cég a STIHL szakszervizt ajánlja.

Ne végezzen semmiféle változtatást a kezelőelemeken és a biztonsági berendezéseken

Elektromos csatlakoztatás

Kerülje az áramütés veszélyét:

- A hálózati feszültség és frekvencia legyen a berendezés feszültségének és frekvenciájának (lásd adattábla) megfelelő
- A csatlakozóvezeték, a hálózati dugasz és a hosszabbító vezeték állapotát vizsgálja meg, sérültek-e. A sérült vezetékek, csatlakozások és dugaszok, vagy az előírásoknak nem megfelelő csatlakozóvezetékek használata tilos
- Az elektromos csatlakozáshoz csakis egy előírás szerint felszerelt dugaszoló aljzatot használjon

- A csatlakozó- és hosszabbító vezetékek, a dugasz és a csatlakozás szigetelése legyen kifogástalan állapotú
- Nedves kézzel semmiképpen ne fogja meg a hálózati csatlakozódugaszt, a bekötő- és hosszabbító vezetéket, valamint a dugaszos elektromos összeköttetéseket

A csatlakozó- és hosszabbító vezetéket szakszerűen helyezze el:

- Figyelembe kell venni az egyes vezetékek minimális keresztmetszeit – lásd az "A berendezés elektromos csatlakoztatása" c. fejezetet
- A csatlakozóvezeték úgy helyezze el és jelölje meg, hogy az ne sérülhessen meg és senki se legyen veszélyeztetve – **Botlásveszély!**
- Alkalmatlan hosszabbító vezetékek használata veszélyes lehet. Csak kültéri használatra alkalmas és megfelelő jelöléssel ellátott, továbbá elégséges keresztmetszetű hosszabbító vezetéket használjon
- A dugasz és a hosszabbító vezeték csatlakozója vízzáró legyen és nem lóghat a vízbe
- vigyázzon, ne érjen hozzá éles szélékhez, hegyes vagy durva felületű tárgyakhöz
- ne nyomja össze az ajtónyílásnál vagy az ablakkeretnél

- ha a vezeték összegabalyodott – a hálózati dugaszt húzza ki és rendezze a vezetéket
- A vezetéket mindig tekerje le teljesen a kábeldobról, a túlhevülés miatti gyulladásveszély elkerülése érdekében

A berendezés tartása és vezetése

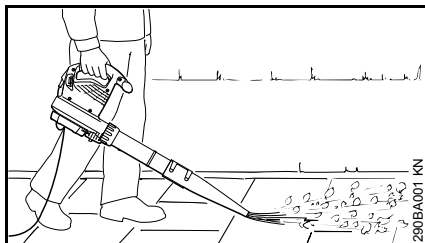

A fűvőberendezést egykezi használatra tervezték. A berendezést a gép kezelője jobb vagy bal kézzel a kezelő fogantyúnál fogva viheti.

A berendezést mindig erősen tartsa kézben.

FIGYELMEZTETÉS

A berendezést csak a teljesen felszerelt fűvőcsővel szabad működtetni – **Sérülésveszély!**

A kör keresztmetszetű fűvőka mindenképp előtt az egyenetlen talajfelületeken történő munkavégzésre alkalmas (pl. mezők és füves területek).

A lapos fűvőkával (a berendezéssel együtt szállítjuk, vagy külön rendelhető tartozékként kapható) lapos légáramlat hozható létre, amely nagyon pontosan és célszerűen használható; mindenképp előtt a sík felületek tisztító fűvására

alkalmas, ha a felület fűrészporról, falevelekről, vágott fűvel vagy hasonlóval van borítva.

A szívóberendezés használata

Figyelembe kell venni a felszerelésre vonatkozó tanácsokat a használati utasítás megfelelő fejezetében.



A szívó-aprítót két kézzel történő működtetésre tervezték. Ezt a gépet a berendezés kezelője jobb kézzel a kezelő fogantyúnál és bal kézzel az összekötő csavarzat fogantyújánál fogva viheti.

A gyűjtőzsák hordhevederét akassza a jobb vállra – keresztben felhelyezni tilos, mivel csak az egy vállra akasztva lehet a berendezést a gyűjtőzsákkal együtt a testéről vészhelyzetben gyorsan eltávolítani.

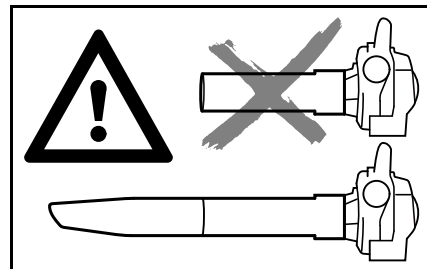

A berendezést csak a teljesen felszerelt szívócsővel és a gyűjtőzsákkal szabad működtetni – **Sérülésveszély!**



Forró, vagy égő tárgyakat (pl. forró hamut, parázsló cigarettát) felszívni tilos – **A tűz miatt sérülésveszély áll fenn!**



A tűzveszélyes anyagok (pl. üzemanyag), vagy a tűzveszélyes anyagokkal átitatott tárgyak felszívása tilos, a tűz vagy a robbanás miatt – **Halálos sérülés veszélye fenyeget!**

TUDNIVALÓ

Koptató hatású tárgyak felszippanthasakor (mint pl. kavics, kövek, stb.) a fűvőkerék és a fűvőház rendkívül nagy kopásnak van kitéve. Az ilyenfajta kopás esetén a szívóteljesítmény erősen csökken. Ebben az esetben forduljon a szakszervizhez. A STIHL cég a STIHL szakszervizt ajánlja.

Nedves falevelek felszippanthasakor a fűvőrész vagy az ívcső eldugulhat.

A berendezés eldugulásainak megszüntetéséhez:

- Kapcsolja ki a berendezést és húzza ki a hálózati csatlakozódugót
- Szerelje le az ívcsovét és a szívócsövet - lásd "A szívófelaprító kiegészítése"
- Tisztítsa meg az ívcsovét és a fűvóházat

Munkavégzés közben



Ha a csatlakozóvezeték megsérült, akkor azonnal húzza ki a hálózati dugaszt – **Életveszély áramütés miatt!**

A csatlakozóvezetékét ne sértse meg ráhajtással, összenyomással, szétzúzással, stb.

A hálózati dugaszt ne a csatlakozóvezeték rángatásával húzza ki a konnektorból, hanem mindig a hálózati dugasznál fogva.

A hálózati dugaszt és a csatlakozóvezetékét csakis száraz kézzel érintse meg.

Veszély esetén, ill. vészhelyzetben – a kapcsolóemelőt/kapcsolót kapcsolja **STOP** ill. **0** állásba.

A berendezést csakis egy személy működtetheti – a munkaterületre ne engedjen másokat.

A gyermekek, állatok és nézelődők távol tartandók.

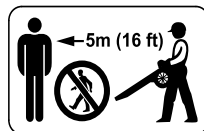

A gép 5 m körzetében senki más nem tartózkodhat – az elpattanó tárgyak miatt – **Sérülésveszély!**

Ezt a távolságot más tárgyakhoz (járművek, ablaküveg) képest is be kell tartani – **Anyagi kár veszélye!**

A fűvást soha ne végezze más személyek, vagy állatok irányába – a berendezés kisebb tárgyakat nagy sebességgel elrepíthet – **Sérülésveszély!**

Fűvaskor és a szívó-aprítóként történő alkalmazáskor (a szabadban vagy a kertekben) ügyeljen a kisebb állatokra, azokat ne veszélyeztesse.

A berendezést sose működtesse felügyelet nélkül.

Csakis lassan előre haladva dolgozzon – a fűvócső kifújási felületét állandóan figyelje – ne menjen hátrafelé vagy ne szaladjon – **Botlásveszély!**

A csatlakozóvezetékét mindig a berendezés mögött vezesse – ne haladjon hátrafelé vagy ne szaladjon – **Botlásveszély!**

Kerülje a normálistól eltérő testtartást, és mindig őrizze meg egyensúlyát. Mindig ügyeljen arra, hogy stabilan és biztonságosan álljon.

Vigyázat a lejtőkön, az egyenetlen felületeken stb. – **Csúszásveszély!**

Ügyeljen az akadályokra: a trágyamaradványokra, farönkökre, gyökerekre, árkokra – **Botlásveszély!**

Létrán állva, instabil helyzetben tilos a munkavégzés.

A hallásvédő viselete esetén még nagyobb figyelem és körültekintés szükséges – mivel a veszélyt jelző zajok (kiáltások, jelzőhangok, és hasonló) kevésbé észlelhetőek.

Nyugodtan és megfontoltan – csak jó fény- és látási viszonyok mellett dolgozzon. Körültekintően dolgozzon, ne veszélyeztessen másokat.

Idejében tartson munkaszünetet a fáradtság és a kimerültség elkerülése érdekében – **Balesetveszély!**

Ha nagy mennyiségű poros anyag fűvásárra kerül sor, akkor elektrosztatikus feltöltődés történhet, amely kedvezőtlen (pl. nagyon száraz) körülmények esetén hirtelen kisülést okozhat.

Ha por keletkezik, mindig viseljen védőmaszkot.

A nem megfelelő tárgyak felszippantásakor a fűvókerék leblokkolhat. A gépet azonnal kapcsolja ki, a hálózati csatlakozót húzza ki. Csak azután távolítsa el a felszippantott tárgyat.

A védőrácsra vagy a fűvókán keresztül nem szabad semmilyen tárgyat a ventilátorház belsejébe dugni. A fűvóventilátor az ilyen tárgyakat nagy sebességgel kidobhatja – **Sérülésveszély!**

Ha a gép járatásakor elváltozásokat észlel (pl. nagyobb mértékű rezgés), akkor a munkát abba kell hagyni és az elváltozás okát meg kell szüntetni.

Ha a berendezés igénybe vétele a szokványostól eltérő (pl. erőszakos hatások ütés vagy esés miatt), akkor feltétlenül ellenőrizze azt a további használat előtt, hogy üzembiztos állapotú-e – lásd még a "Munkavégzés előtt" c. részt is. A biztonsági berendezések megfelelő működését is ellenőrizze. Ha a berendezés működése nem üzembiztos, akkor azt semmi esetre sem szabad tovább használni. Kétség esetén forduljon a márkakereskedőhöz.

Amennyiben tovább működik a készülék (nem kapcsol ki) annak ellenére, hogy a kapcsolóemeltű nincs lenyomva, húzza ki a dugós csatlakozót az aljzatból, és keressen fel egy STIHL márkakereskedést. A készülék hibás.

Mielőtt a berendezést felügyelet nélkül hagyná: Kapcsolja ki a berendezést – Húzza ki a hálózati csatlakozódugót.

Munkavégzés után

A hálózati dugaszt húzza ki a konnektorból.

A hálózati dugaszt ne a csatlakozóvezeték rángatásával húzza ki a konnektorból, hanem mindig a hálózati dugasznál fogva.

A berendezést tisztogassa meg a portól és szennyeződéstől – zsiroidó szerek használata tilos.

Rezgések

A berendezés huzamos használata esetén a rezgésektől vérkeringési zavarok jelentkezhetnek a kezekben ("fehérujj betegség").

Ezzel kapcsolatban általános érvényű használati időtartam nem adható meg, mivel az több tényezőtől függ.

A berendezés hosszabb időn keresztül használható, ha:

- a kezek védettek (meleg kesztyűvel)
- munkaszüneteket iktatnak be

A berendezés csak rövidebb ideig használható, ha:

- a berendezés kezelőjének különleges egyéni hajlam miatt rossz a vérkeringése (ismertetőjele: gyakran hideg ujjak, bizsergés)
- alacsony a külső hőmérséklet
- erősen szorítja a berendezést (az erős szorítás akadályozza a vérkeringést)

A berendezés rendszeres, huzamos használata és a felsorolt jelek (pl. ujjbizsergés) ismételt jelentkezése esetén forduljon szakorvoshoz.

Karbantartás és javítások

FIGYELMEZTETÉS



Mielőtt a berendezésen bármilyen munkálatot végezne: A hálózati dugaszt húzza ki a konnektorból.

- Kizárólag nagyon jó minőségű alkatrészeket használjon. Különböző balesetek történhetnek, vagy károsodhat a berendezés. Az ezzel kapcsolatos kérdéseikkel forduljanak a szállítóhoz.
- A berendezésen történő munkálatokat (pl. a sérült csatlakozóvezeték cseréjét) csakis a márkaszerviz dolgozói elektromos szakemberek végezhetik; így a veszélyek elkerülhetőek.

A műanyag alkatrészeket tisztítsa meg egy ronggyal. A dörzshatású tisztítószer könnyen megrongálhatja a műanyagot.

Szükség esetén tisztítsa meg a motorház hűtőlevegőnyílásait.

A berendezés rendszeres karbantartása szükséges. Csak a használati utasításban ismertetett karbantartási és javítási munkálatokat szabad elvégezni. Minden más munkát márkaszervizzel végeztessen.

A STIHL az eredeti STIHL alkatrészek használatát ajánlja. Ezek az alkatrészek a berendezéshez kiválóan alkalmasak, és a felhasználó igényeihez vannak szabva.

A STIHL javasolja, hogy a karbantartást és a javítást kizárólag STIHL márkaszervizben végeztesse. A STIHL márkaszervizek dolgozói rendszeres továbbképzésen vesznek részt, és ismerik a műszaki információkat.

A fűvóberendezés kiegészítése

- A hálózati dugaszt húzzuk ki a konnektorból

Fűvócső felszerelése

BGE 71, BGE 81:

A fűvóberendezést csak akkor szabad bekapcsolni, ha a fűvócsövet megfelelően felszerelték. A hollandi anya egy biztonsági kapcsolót működtet, mely a motor beindításához zárja az áramkört.

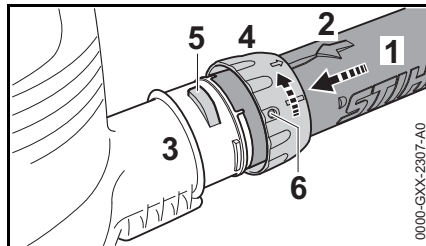

- A nyílások fedjék egymást. A nyíl (2) a fűvócső (1) felülső részénél legyen
- A fűvócsövet (1) helyezze bele a fűvóház csöcsönkjába (3) az ütközésig
- A hollandi anyát (4) tolja a fűvóház csöcsönkjára (3) és forgassa el ütközésig a nyíl irányába addig, míg a kapocs (5) a hollandi anya nyílásába belekattan (6).

BGE 71, BGE 81:

- A biztonsági kapcsoló működése hallható

A szelep felszerelése

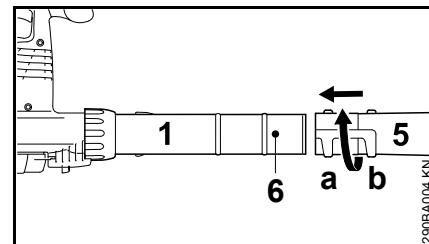

- A szelepet (5) az (a) (hosszú) vagy a (b) (rövid) állásban tolja fel a csapig (6) a fűvócsőre (1) és reteszelve a nyíl irányában

Fűvócső leszerelése

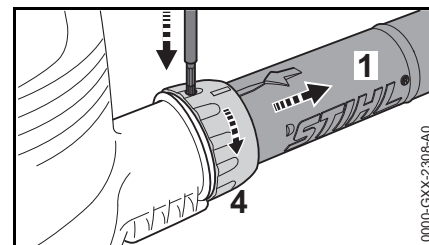

- Kapcsolja ki a motort
- A biztosítékot egy megfelelő szerszámmal nyomjuk be a hollandi anyánál levő nyíláson keresztül
- A hollandi anyát (4) forgassa el a nyíl irányába az ütközésig
- Vegye le a fűvócsövet (1)

A szívófelaprító komplett összeszerelése

A szívófelaprítót csak akkor szabad bekapcsolni, ha az ívcső és a szívócső megfelelően felszerelt. A hollandi anyák egy kapcsolót hoznak működésbe, mely a motor beindításához zárja az áramkört.

- A hálózati dugaszt húzzuk ki a konnektorból

Az ívcső felszerelése

FIGYELMEZTETÉS

A felfogózsáknál levő cipzár legyen felhúzott, azaz zárt

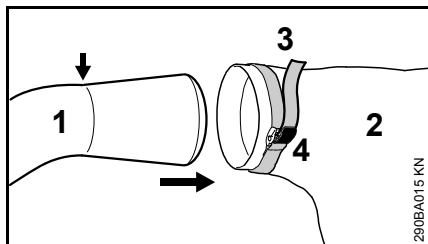

- A csőkönyököt (1) helyezze a felfogózsákba (2) a jelölésig (nyíllal jelölve)
- A felfogózsáknál levő pántot (3) húzza feszesre, a csatot (4) pedig nyomja le

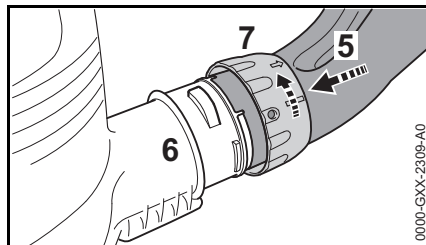

- A nyílások fedjék egymást
- Az ívcsővet (5) helyezze bele a fűvóház csőcsonkjába (6) az ütközésig
- A hollandi anyát (7) tolja a fűvóház csőcsonkjára (6) és forgassa el ütközésig a nyíl irányába. A biztonsági kapcsoló hallhatóan működtetett

A szívócső kiegészítése

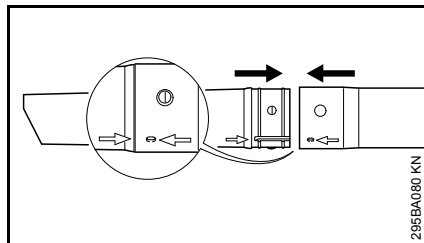

- A szívócsövet és a szívócső-meghosszabbítást hozzuk egy vonalba a nyílknál, azokat toljuk össze és kattintsuk be

A szívócső felszerelése

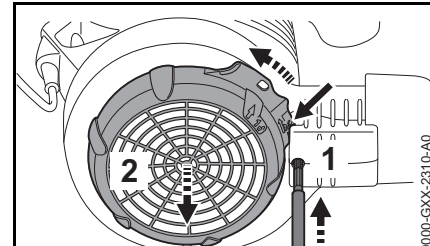

- Kapcsolja ki a motort
- A biztosítékot (1) egy megfelelő szerszámmal nyomja be a nyíláson keresztül
- Nyomja a kapcsot (nyílat) a ventilátorházhoz és tartsa nyomva
- A védőrácsot (2) forgassa el a nyíl irányába ütközésig és vegye le

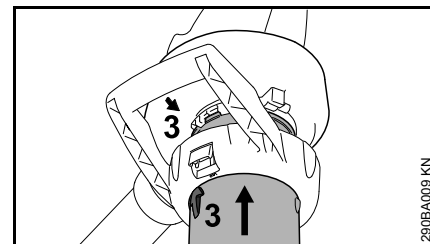

- A nyílakat (3) hozza fedésbe
- A szívócsövet helyezzük bele a fűvóház beszívónyílásába az ütközésig

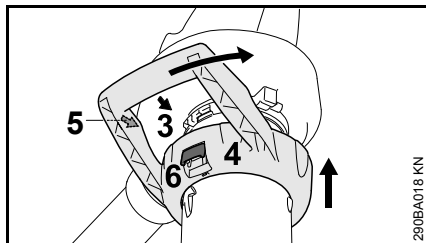

- A kengyelfogantyút (4) tolja át a ventilátorház beszívónyílásán
- A (3) és (5) számmal jelzett nyilakat hozza fedésbe
- A kengyelfogantyút (4) forgassa el a nyíl irányába addig, míg a kikapcsoló kar (6) hallhatóan nem kattan a ventilátorházba

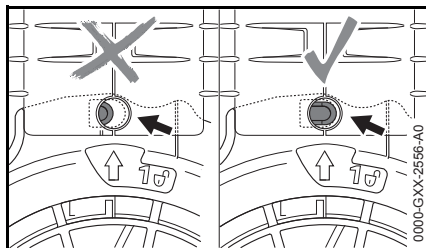

Helyes beszerelés esetén a biztosíték (nyíl) nincs benyomva.

Az ívcső leszerelése

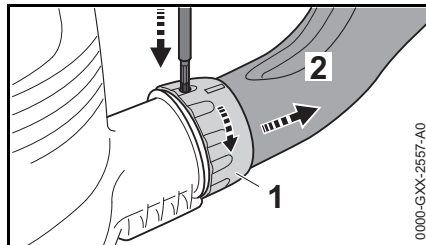

- A motor leállítása
- A biztosítékot egy megfelelő szerszámmal nyomja be a nyílason keresztül
- A hollandi anyát (1) forgassa el a nyíl irányába az ütközésig
- Az ívcsövet (2) vegye le

Szerelje le a szívócsövet

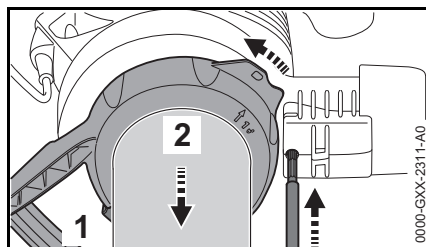

- A motor leállítása
- A biztosítékot egy megfelelő szerszámmal nyomja be a nyílason keresztül
- Nyomja meg a kikapcsoló kart (1), forgassa el a kengyelfogantyút (2) a nyíl irányába ütközésig, és a szívócsővel együtt vegye le

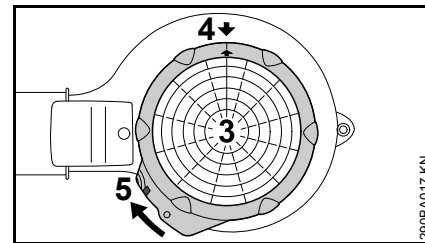

- A védőrácsot (3) helyezze fel a fűvóház beszívónyílásánál
- A nyilakat (4) hozza fedésbe
- Forgassa a védőrácsot (3) a nyíl irányába addig, amíg a kapocs (5) a ventilátorházba be nem kattan

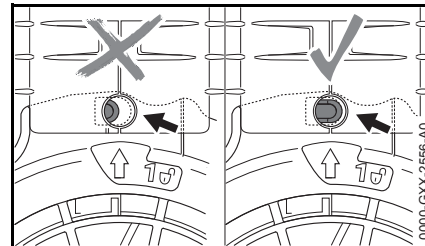

Helyes beszerelés esetén a biztosíték (nyíl) nincs benyomva.

A berendezés elektromos csatlakoztatása

A berendezés feszültségének és frekvenciájának (lásd típustábla) meg kell egyeznie az elektromos hálózat feszültségével és frekvenciájával.

A hálózati csatlakozó legkisebb biztosítóka feleljen meg a műszaki adatokban feltüntetett értékek - lásd a "Műszaki adatok" című szakaszt.

A berendezés FI relén (hibaáram-védőkapcsolón) keresztül csatlakozzon a hálózathoz, amely megszakítja az áramellátást, ha a különbözeti áram a földelés felé meghaladja a 30 mA értéket.

A hálózati csatlakozás legyen IEC 60364 minősítésű, valamint az adott országban érvényes előírásoknak megfelelő.

Hosszabbító vezeték

A hosszabbító vezeték kiviteléből eredően minimum azonos tulajdonságokkal kell rendelkezzen, mint a berendezés csatlakozóvezetéke. Vegye figyelembe a kivitel jelölését (típus megnevezése) a csatlakozóvezetéken.

A vezetékben az erek, a hálózati feszültségtől és a vezeték hosszúságától függően, a felsorolt legkisebb keresztmetszettel kell rendelkezzenek.

Vezeték hossz	Minimális keresztmetszet
---------------	--------------------------

220 V – 240 V:

20 m-ig	1,5 mm ²
---------	---------------------

20 m - 50 m	2,5 mm ²
-------------	---------------------

100 V – 127 V:

10 m-ig	AWG 14 / 2,0 mm ²
---------	------------------------------

10 m - 30 m	AWG 12 / 3,5 mm ²
-------------	------------------------------

Feszültségmentesítő

A feszültségmentesítő védi a csatlakozóvezetékét a sérülésekkel szemben.

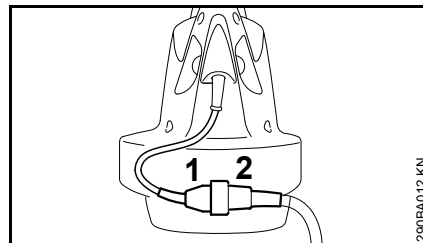

- A hálózati csatlakozót (1) dugja a hosszabbító vezeték csatlakozójába (2).

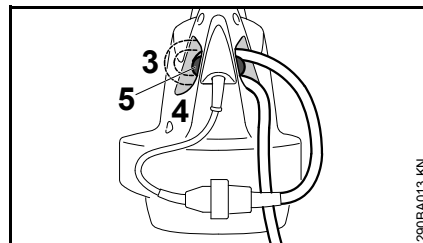

- A hosszabbító vezetékkel képezzen hurkot.
- A hurkot (3) vezesse át a nyíláson (4).
- A hurkot vezesse át a kampón (5) és húzza feszesre azt.

Bekötés a hálózati csatlakozóaljzatba

Mielőtt csatlakoztatná a berendezést az elektromos hálózathoz, ellenőrizze, hogy kikapcsolta-e azt – lásd a "Berendezés kikapcsolása" részt.

- A hosszabbító vezeték hálózati csatlakozóját helyezze az előírás szerint felszerelt dugaszoló aljzatba.

A berendezés bekapcsolása

- Legyen biztos és biztonságos állás helyzetben
- A berendezést tartsa munkavégzés közbeni helyzetben

BGE 61, BGE 71, SHE 71

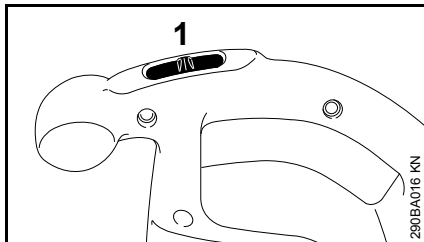

- A kapcsolót (1) állítsa I vagy II helyzetbe (a II helyzet a felszerelésnek megfelelően)

A berendezéseknél I **kapcsoló-beállítás**sal:

I = teljes fűvásteljesítmény

A berendezéseknél I és II **kapcsolóbeállítás**sal:

I = fél fűvásteljesítmény

II = teljes fűvásteljesítmény

BGE 81, SHE 81

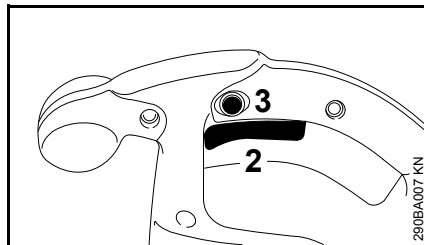

- A kapcsolóemelőt (2) a kezelési fogantyúnál nyomja meg

A fűvó- és szívóteljesítmény átmenet nélkül szabályozható.

A rögzítőgomb (3) benyomásával a kapcsolóemelőt (2) a maximális fűvó- és szívóműködtetéskor bekattintható.

A berendezés kikapcsolása

A hosszabb szünetek esetén – húzza ki a hálózati dugaszt.

Ha a berendezés már nem használt tovább, azt úgy állítsa le, hogy senki se legyen veszélyeztetve.

A berendezéshez mások ne jussanak.

BGE 61, BGE 71, SHE 71

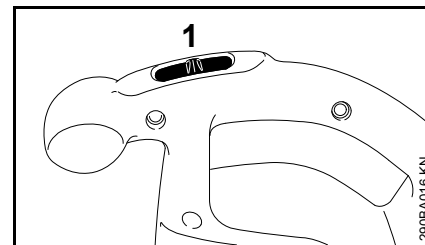

- A kapcsolót (1) állítsa 0 helyzetbe

BGE 81, SHE 81

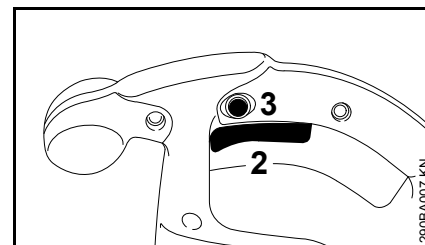

- A kezelési fogantyúnál levő kapcsolóemelőt (2) engedje el

A bekattintott rögzítőgomb (3) esetén a kapcsolóemelőt nyomja be röviden és engedje el.

A berendezés tárolása

- A berendezést alaposan tisztogassa meg
- A berendezést egy száraz és biztonságos helyen tárolja. Ügyeljen arra, hogy mások (pld. gyermekek) a géphez ne juthassanak

Karbantartási és ápolási tanácsok

Az alábbiakban közölt adatok normális használati feltételek esetén érvényesek. Ha a munkakörülmények nehezebbek (nagyobb porképződés, stb.) és ha a gép napi igénybevétele hosszabb idejű, a megadott időközöket ennek megfelelően le kell rövidíteni.		Munkakezdés előtt	Munkavégzés után ill. naponta	Hetenként	Havonta	Évente	Zavar esetén	Károsodás esetén	Ha szükséges
Teljes berendezés	Szemrevételezés (Állapot)	x							
	Tisztítás		x						
Kezelési fogantyú	Működés ellenőrzése	x							
Hűtőlevegő beszívónyílásai	Tisztítás								x
Biztonsági felragasztás	Csere						x		

Az elkopás csökkentése és a károsodások elkerülése

Az ebben a használati utasításban tartalmazott betartásakor a berendezés túlságos elkopása és a berendezés károsodása elkerülhető.

A berendezés használata, karbantartása és tárolása az ebben a használati utasításban tartalmazott előírások szerint történjen.

Az összes olyan károsodásért, mely a biztonsági előírások, a használati utasítások, vagy a karbantartási tanácsok fejezetben leírtak be nem tartása miatt történtek, a berendezés kezelője saját maga felelős. Ez mindenképp előtt akkor érvényes, ha:

- a berendezésen végzett változtatásokat a STIHL-cég nem engedélyezte
- olyan szerszámok vagy tartozékok alkalmazottak, melyek használata a berendezés esetén nem engedélyezett, melyek nem megfelelőek, vagy melyek rosszabb minőségűek
- a berendezés nem az előírásoknak megfelelően alkalmazott
- a berendezés sport- vagy versenyszerű rendezvények esetén alkalmazott
- a berendezés a rossz alkatrészek ellenére is tovább működtetett, és a károsodás emiatt történik

Karbantartási munkálatok

Valamennyi, a „Karbantartási és ápolási tanácsok” fejezetben ismertetett munkálatot rendszeresen kell elvégezni. Ha a berendezés kezelője ezeket a karbantartási munkálatokat saját maga nem tudja elvégezni, ezeket a munkálatokat bízza a szakkereskedésre.

A STIHL-cég azt ajánlja, hogy a karbantartási és javítási munkálatokat csakis a STIHL szakkereskedéssel végeztesse. A STIHL szakkereskedés dolgozói rendszeres szakmai továbbképzésen vesznek részt, és ott a Műszaki Ismertetések is rendelkezésre állnak.

Ha az előírt munkálatok elvégzésére nem kerül sor, vagy ha ezek a munkálatok nem szakszerűen végzettek, károsodások történhetnek, melyekért maga a berendezés kezelője felelős. Ehhez tartoznak többek között:

- az elektromotor károsodása nem idejében, vagy nem megfelelően végzett karbantartási munkálatok miatt (pld. a hűtőlevegő-járatok tisztítása nem megfelelő)
- a nem megfelelő elektromos csatlakozás miatt létrejött károsodások (feszültség, nem megfelelő nagyságú csatlakozó vezetékek)
- a szakszerűtlen tárolás miatt okozott rozsdásodás és annak következtében létrejött károsodások
- a berendezés károsodása, mely a rosszabb minőségű alkatrészek használata miatt történt

Elkopásnak kitett alkatrészek

A motoros berendezés egyes alkatrészei az előírt használat esetén is természetes elkopásnak kitétek, és ezek cseréje a használat módjának és idejének megfelelően egy bizonyos használati időszak leteltével szükséges. Ehhez tartozik többek között:

- a fűvókerék
- a felfogózsák

Fontos alkotórészek

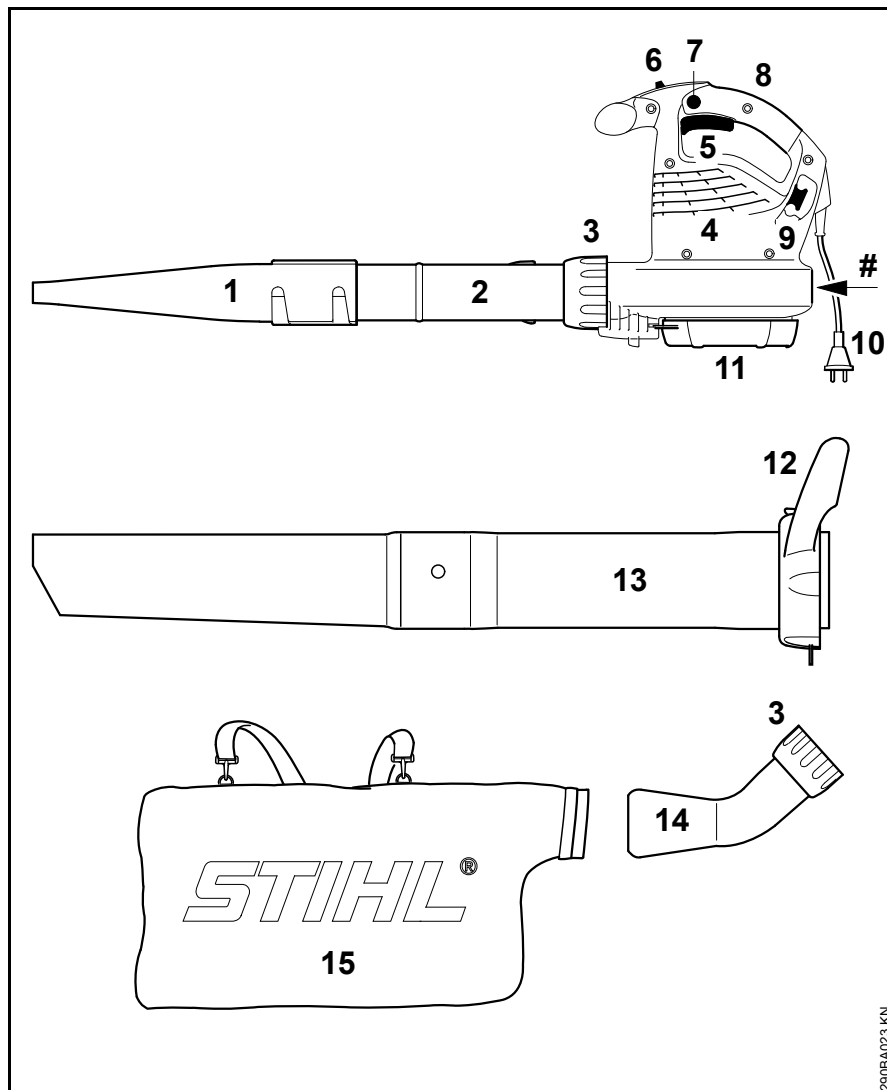

- 1 Lapos szelep
- 2 Fúvócső
- 3 Összekötő csavarzat
- 4 A hűtőlevegő beszívónyílásai
- 5 Kapcsolóemelő (csak BGE 81, SHE 81)
- 6 Kapcsoló (csak BGE 61, BGE 71, SHE 71)
- 7 Rögzítőgomb (csak BGE 81, SHE 81)
- 8 Kezelőfogantyú
- 9 Kampó a húzásmentesítéshez
- 10 Hálózati dugasz
- 11 Védőrács
- 12 Borítóanya fogantyúval*
- 13 Szívócső*
- 14 Ívcső*
- 15 Felfogózsák*
- # Gépszám

* Tartozék SHE esetén, külön rendelhető tartozék BGE esetén

Műszaki adatok

Motor BGE 61

Kivitel 120 V

Hálózati csatlakozás	120 V, 60 Hz, 9,2 A
Biztosítás	15 A
Teljesítmény	1100 W
Védelmi osztály	II <input type="checkbox"/>

Kivitel 240 V

Hálózati csatlakozás	240 V, 50 Hz, 4,8 A
Biztosítás	10 A
Teljesítmény	1100 W
Védelmi osztály	II <input type="checkbox"/>

Motor BGE 71 / SHE 71

Kivitel 120 V

Hálózati csatlakozás	120 V, 60 Hz, 9,2 A
Biztosítás	15 A
Teljesítmény	1100 W
Védelmi osztály	II <input type="checkbox"/>

Kivitel 230 V

Hálózati csatlakozás	230 V, 50 Hz, 4,8 A
Biztosítás	10 A
Teljesítmény	1100 W
Védelmi osztály	II <input type="checkbox"/>

Kivitel 230 V - 240 V

Hálózati csatlakozás	230 V - 240 V, 50 Hz, 4,8 A
Biztosítás	10 A
Teljesítmény	1100 W
Védelmi osztály	II <input type="checkbox"/>

Motor BGE 81 / SHE 81

Kivitel 230 V

Hálózati csatlakozás	230 V, 50 Hz, 6,1 A
Biztosítás	10 A
Teljesítmény	1400 W
Védelmi osztály	II <input type="checkbox"/>

Kivitel 230 V - 240 V

Hálózati csatlakozás	230 V - 240 V, 50 Hz, 6,1 A
Biztosítás	10 A
Teljesítmény	1400 W
Védelmi osztály	II <input type="checkbox"/>

Maximális légáteresztés

	Fúvás	Szívás
BGE 61	670 m ³ /h	- - -
BGE 71	670 m ³ /h	580 m ³ /h
BGE 81	750 m ³ /h	650 m ³ /h
SHE 71	670 m ³ /h	580 m ³ /h
SHE 81	750 m ³ /h	650 m ³ /h

A levegő sebessége a szeleppel

	Fúvás
BGE 61	66 m/s
BGE 71	66 m/s
BGE 81	76 m/s
SHE 71	66 m/s
SHE 81	76 m/s

Méreték

Szélesség	210 mm
Magasság	334 mm
Mélység	330 mm

Súly

BGE 61	3,0 kg
BGE 71	3,0 kg
BGE 81	3,3 kg
SHE 71	4,1 kg
SHE 81	4,4 kg

Zaj- és rezgésértékek

A zaj- és rezgésértékek meghatározása a névleges maximális fordulatszámon történt.

További információkat a munkaadók által betartandó 2002/44/EK szerinti rezgési irányértékeire vonatkozóan lásd: www.stihl.com/vib/.

Állandó zajszint L_p az EN 50636-2-100 szerint

	Fúvás	Szívás
BGE 71	85 dB(A)	85 dB(A)
BGE 81	89 dB(A)	88 dB(A)
SHE 71	85 dB(A)	85 dB(A)
SHE 81	89 dB(A)	88 dB(A)

Zaj teljesítményszint L_w az EN 50636-2-100 szerint

	Fúvás	Szívás
BGE 71	100 dB(A)	101 dB(A)
BGE 81	103 dB(A)	103 dB(A)
SHE 71	100 dB(A)	101 dB(A)
SHE 81	103 dB(A)	103 dB(A)

Rezgésérték a_{hv} az EN 50636-2-100 szerint**Fúvás**

	Fogantyú, jobbos
BGE 71	1 m/s ²
BGE 81	4,1 m/s ²
SHE 71	1 m/s ²
SHE 81	4,1 m/s ²

Szívás

	Fogantyú, jobbos	Fogantyú, balos
BGE 71	0,8 m/s ²	1,2 m/s ²
BGE 81	2,6 m/s ²	5,6 m/s ²
SHE 71	0,8 m/s ²	1,2 m/s ²
SHE 81	2,6 m/s ²	5,6 m/s ²

A zajszint és zaj teljesítményszint K-érték a 2006/42/EK irányelv szerint = 2,0 dB(A); a rezgési szint K-érték a 2006/42/EK irányelv szerint = 2,0 m/s².

REACH

A REACH megnevezés az Európai Unió által meghatározott előírás a kémiai anyagok regisztrálásához, értékeléséhez és engedélyezéséhez.

A REACH előírás (EG) Nr. 1907/2006 szerinti minősítéssel kapcsolatban lásd www.stihl.com/reach

Javítási tanácsok

Ennek a berendezésnek a kezelője csakis azokat a karbantartási és javítási munkákat végezheti el, melyek ebben a használati utasításban leírtak. Az ezen túlmenő javításokat csakis a szakkereskedés végezheti.

A STIHL-cég azt ajánlja, hogy a karbantartási munkákat és a javításokat csakis a STIHL-szakkereskedéssel végeztessük el. A STIHL-szakkereskedések dolgozói rendszeres továbbképzésen vesznek részt, és ott a műszaki ismertetések is rendelkezésre állnak.

A javítások esetén csakis olyan alkatrészek beszerelése engedélyezett, melyeket a STIHL-cég ehhez a berendezéshez kifejezetten engedélyezett, vagy melyek technikai szempontból egyenértékűek. Kizárólag nagyon jó minőségű alkatrészeket alkalmazzunk. Máskülönben balesetek történhetnek, vagy a berendezés megsérülhet.

A STIHL-cég az eredeti STIHL alkatrészek használatát ajánlja.

Az eredeti STIHL alkatrészek a STIHL alkatrész-számról, a **STIHL** írásmódról, és általában a STIHL  alkatrészjelről (kisebb alkatrészekeken ez a jel egymagában is állhat) felismerhetőek.

Eltávolítása

A hulladékkezelés során tartsa be az adott ország speciális hulladékkezelési előírásait.

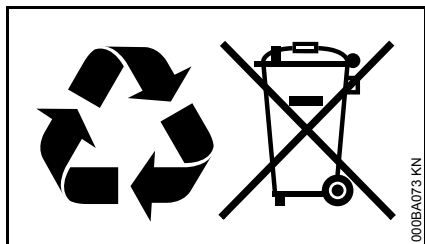

A STIHL termékeknek nem háztartási hulladékban a helyük. A STIHL terméket, az akkumulátort, a tartozékokat és a csomagolást a környezetvédelmi szempontok szerint távolítsa el.

A hulladékkezeléssel kapcsolatos aktuális információk a STIHL szakkereskedésekben elérhetők.

EK Megfelelőségi nyilatkozat

ANDREAS STIHL AG & Co. KG
Badstr. 115
D-71336 Waiblingen

Németország

kizárólagos felelőssége tudatában nyilatkozik, hogy a

Kivétel: Elektromos
fűvőberendezés,
elektromos
szívófelaprító

Gyári márka: STIHL
Típus: BGE 61
BGE 71
BGE 81
SHE 71
SHE 81

Sorozatszám: 4811

megfelel a 2011/65/EU, 2006/42/EK, 2000/14/EK és 2014/30/EU irányelvek vonatkozó előírásainak, tervezése és kivitelezése pedig összhangban áll az alábbi szabványok gyártás időpontjában érvényes verzióival:

EN 50636-2-100, EN 55014-1,
EN 55014-2, EN 60335-1,
EN 61000-3-2, EN 61000-3-3

A mért és a garantált zajteljesítményszint meghatározása a 2000/14/EK irányelv V. függeléke szerint történt.

Mért zajteljesítményszint

BGE 71: 98 dB(A)

BGE 81: 101 dB(A)
SHE 71: 98 dB(A)
SHE 81: 100 dB(A)

Garantált zajteljesítményszint

BGE 71: 100 dB(A)
BGE 81: 103 dB(A)
SHE 71: 100 dB(A)
SHE 81: 102 dB(A)

A műszaki iratok helye:

ANDREAS STIHL AG & Co. KG
Produktzulassung

A gép gyártási éve, a gyártó ország és a gép száma a berendezésen van feltüntetve.

Waiblingen, 2017.03.01.

ANDREAS STIHL AG & Co. KG
nevében

Thomas Elsner

Termék- és szolgáltatásmenedzser

Índice

Referente a estas Instruções de serviço	188
Indicações de segurança e técnica de trabalho	188
Completar o soprador	194
Completar a trituradora de aspiração	195
Conectar electricamente o aparelho	197
Ligar o aparelho	198
Desligar o aparelho	198
Guardar o aparelho	199
Indicações de manutenção e de conservação	200
Minimizar o desgaste, e evitar os danos	201
Peças importantes	202
Dados técnicos	203
Indicações de reparação	204
Eliminação	205
Declaração de conformidade CE	205

Instruções de serviço originais

Impresso em papel, branqueado sem cloro.
As tintas de imprensa contêm óleos vegetais, o papel é reciclável.

© ANDREAS STIHL AG & Co. KG, 2018
0458-290-9921-B - VAZ.D18
0000007626_003.P

STIHL®

Estas Instruções de serviço são protegidas pelos direitos de autor. Todos os direitos ficam reservados, particularmente o direito de reprodução, da tradução e do tratamento com sistemas electrónicos.

Estimado(a) cliente,

muito obrigado por ter adquirido um produto de qualidade da empresa STIHL.

Este produto foi fabricado graças a modernos processos de produção e recorrendo a extensas medidas de garantia de qualidade. Estamos empenhados em fazer tudo para que fique satisfeito com este aparelho e possa trabalhar sem quaisquer inconvenientes.

Se tiver perguntas referentes ao seu aparelho, dirija-se ao seu revendedor ou diretamente à nossa sociedade de vendas.

Atenciosamente seu,



Dr. Nikolas Stihl

Referente a estas Instruções de serviço

Símbolos ilustrados

Todos os símbolos ilustrados aplicados no aparelho, são explicados nestas Instruções de serviço.

Marcação de parágrafos de texto



AVISO

Atenção! Perigo de acidentes e de ferir-se para pessoas e de graves danos materiais.



INDICAÇÃO

Atenção! Danificação do aparelho ou de peças individuais.

Aperfeiçoamento técnico

A STIHL trabalha permanentemente no aperfeiçoamento de todas as máquinas e de todos os aparelhos. Por isto temos que reservar-nos o direito de modificações do volume de fornecimento em forma, técnica e equipamento.

Por isto não podem ser feitas reivindicações referentes às indicações e às ilustrações destas Instruções de serviço.

Indicações de segurança e técnica de trabalho



Durante o trabalho com este aparelho são necessárias medidas de segurança especiais. A conexão elétrica acarreta fontes de perigo especiais.



Antes da primeira colocação em funcionamento, ler com atenção todo o manual de instruções e guardá-lo num lugar seguro para uso posterior. O desrespeito do manual de instruções pode acarretar perigo de morte.



AVISO

- Crianças ou jovens não devem trabalhar com o aparelho. Vigiar as crianças para assegurar que não brincam com o aparelho
- O aparelho deve ser utilizado apenas por pessoas que receberam formação sobre a sua utilização e manuseamento, ou que podem provar que conseguem usar o aparelho em segurança
- As pessoas que não são capazes, devido à capacidade física, sensorial ou mental limitada, de utilizar o aparelho em segurança, apenas podem trabalhar com ele sob vigilância ou segundo as instruções de uma pessoa responsável

- Só passar ou emprestar o aparelho a pessoas que conhecem este modelo e o seu manuseamento – entregar sempre o manual de instruções
- **Retirar a ficha de rede da tomada** – antes de efetuar qualquer trabalho no aparelho, por exemplo limpeza, manutenção, substituição de peças!

Observar as prescrições de segurança referentes aos diferentes países, por exemplo das cooperativas profissionais, caixas sociais, autoridades para a proteção de trabalho e outros.

Quando o aparelho não for utilizado, deverá ser parado sem colocar ninguém em perigo. Proteger o aparelho contra uma utilização não autorizada, retirando a ficha de rede da tomada.

O utilizador é responsável por acidentes ou perigos que se apresentem perante outras pessoas ou a sua propriedade.

Para quem trabalha pela primeira vez com o aparelho: Peça ao vendedor ou a uma outra pessoa competente que lhe explique como usar o aparelho em segurança.

A utilização de aparelhos que emitem ruído pode estar limitada temporariamente por prescrições nacionais e também locais.

Verificar se o aparelho está no estado prescrito antes de iniciar qualquer trabalho. Observar particularmente a linha de conexão, a ficha de rede e os equipamentos de segurança.

Só colocar o aparelho em funcionamento se todas as peças estiverem intactas.

Não utilizar a linha de conexão para puxar ou transportar o aparelho.

Não utilizar limpadores de alta pressão para limpar o aparelho. O golpe do jato de água pode danificar peças do aparelho.

Nunca lavar o aparelho com uma mangueira – **perigo de curto-circuito!**

Aptidão física

Quem trabalha com o aparelho tem que estar descansado, de boa saúde e em boa condição física.

Quem não deve esforçar-se por razões da sua saúde, deveria perguntar ao seu médico se é possível trabalhar com um aparelho a motor.

Não se deve trabalhar com o aparelho depois do consumo de álcool, medicamentos, que prejudiquem o poder de reação, ou drogas.

Utilização prevista

O soprador possibilita a eliminação de ervas secas, ervas, papel e semelhante, por exemplo em parques, estádios, parques de estacionamento ou entradas.

Além disso, a trituradora de aspiração é concebida para aspirar folhas não húmidas e outros desperdícios leves, soltos e não combustíveis.

Não soprar nem aspirar materiais prejudiciais para a saúde.

Não acionar o aparelho em espaços fechados.

A utilização do aparelho para outras finalidades não é autorizada, e pode provocar acidentes ou danos no aparelho. Não efetuar alterações no produto – isto também pode provocar acidentes ou danos no aparelho.

Condições de utilização



Não trabalhar com o aparelho em condições de chuva, neve, humidade, trovoada ou num ambiente muito húmido. Não deixar que o aparelho permaneça à chuva.

Vestuário e equipamento

Usar vestuário e equipamento prescritos.



O vestuário tem que ser adequado e não deve dificultar os movimentos. Vestuário justo, fato-macaco, sem casaco de trabalho.



Não usar vestuário, xaile, gravata, jóias que possa entrar na abertura de aspiração de ar. Prender os cabelos compridos e protegê-los (com lenço de cabeça, boné, capacetete, etc.).

Usar calçado resistente com ponteira de aço e sola antiderrapante.



AVISO
Para reduzir o perigo de ferimentos nos olhos, usar óculos de proteção justos conforme a norma EN 166. Certificar-se de que os óculos de proteção assentam corretamente.

Usar proteção antirruído "individual" – por ex. cápsulas para proteger os ouvidos.

A STIHL tem à disposição uma vasta gama de equipamentos de proteção individual.

Acessórios

Só aplicar peças ou acessórios autorizados pela STIHL para este aparelho ou peças tecnicamente equivalentes. Em caso de dúvida, deve ser consultado um revendedor especializado. Utilizar unicamente peças ou acessórios de alta qualidade. Caso contrário, há perigo de acidentes ou de danos no aparelho.

A STIHL recomenda a utilização de peças e acessórios originais da STIHL. As suas características estão perfeitamente adaptadas ao produto e às exigências do utilizador.

Não efetuar alterações no aparelho – a segurança pode ser prejudicada. A STIHL exclui qualquer responsabilidade por ferimentos em pessoas e danos materiais que ocorram devido à utilização de aparelhos isolados não autorizados.

Antes do trabalho

Verificar o aparelho

- Tem que ser fácil acionar o interruptor/a alavanca de comando para **STOP** ou **0**
- O interruptor/a alavanca de comando tem de se encontrar na posição **STOP** ou **0**
- O sistema de sopro tem que estar montado devidamente
- As pegas têm que estar limpas e secas, sem óleo nem sujidade para garantirem uma condução segura
- Verificar o estado da roda do ventilador e da caixa do ventilador – consultar o capítulo "Utilizar o equipamento de aspiração"

O aparelho apenas deve ser acionado num estado seguro para o serviço – **perigo de acidentes!**

Só colocar o aparelho em funcionamento quando todas as peças estiverem intactas e montadas com firmeza.



Perigo de ferimentos devido à rotação da roda do ventilador. Parar sempre o motor antes de desmontar a grade de proteção, o tubo de aspiração, o tubo soprador ou o cotovelo, e retirar a ficha de rede da tomada. Aguardar até que a roda do ventilador fique parada.

O desgaste na caixa do ventilador (fendas, ruturas) pode provocar ferimentos devido à saída de elementos estranhos. Consultar um revendedor especializado no caso de danos na caixa do ventilador – a STIHL recomenda o revendedor especializado da STIHL

Não efetuar alterações nos equipamentos de operação e de segurança

Conexão elétrica

Reduzir o perigo de um choque elétrico:

- A tensão e a frequência do aparelho (consulte a placa do tipo) têm que coincidir com a tensão e a frequência da rede
- Verificar se a linha de conexão, a ficha de rede e a linha de extensão estão danificadas. Linhas, embraiagens e fichas danificadas ou linhas de conexão não correspondentes às prescrições não devem ser utilizadas
- Conexão elétrica unicamente numa tomada de corrente devidamente instalada
- Isolamento da linha de conexão e da linha de extensão, ficha e embraiagem num estado impecável
- Nunca pegar na ficha de rede, na linha de conexão, na linha de extensão nem nas ligações de ficha elétricas com as mãos húmidas

Instalar devidamente a linha de conexão e a linha de extensão:

- Respeitar as secções transversais mínimas das linhas individuais – consultar o capítulo "Conectar eletricamente o aparelho"
- Instalar e marcar a linha de conexão de tal modo que não possa ser danificada e que ninguém possa ser posto em perigo – **perigo de tropeçamento!**
- A utilização de linhas de extensão desadequadas pode ser perigosa. Utilizar unicamente linhas de extensão autorizadas para a utilização no exterior, que estejam identificadas de acordo e tenham uma secção transversal suficiente da linha
- A ficha e a embraiagem da linha de extensão têm que ser impermeáveis e não devem encontrar-se dentro da água
- Não deixar esfregar nos bordos nem em objetos afiados
- Não esmagar nas fendas das portas ou das janelas
- No caso de linhas entrelaçadas – tirar a ficha de rede e desenredar os cabos
- Desenrolar os tambores dos cabos sempre completamente para evitar o perigo de incêndio devido ao sobreaquecimento

Segurar e conduzir o aparelho

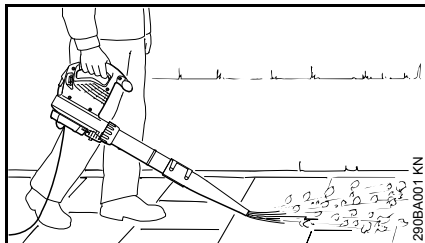

O soprador está previsto para o serviço com uma só mão. Pode ser transportado pelo operador com a mão direita ou a mão esquerda no cabo de operação.

Segurar o aparelho na mão sempre com firmeza.



AVISO

Só acionar o aparelho com um tubo soprador completamente montado – **perigo de ferimentos!**

A tubeira redonda está particularmente apropriada para a utilização num terreno acidentado (por exemplo prados ou superfícies relvadas).

A tubeira plana (incluída no volume de fornecimento ou disponível como acessório especial) produz uma corrente de ar plana que pode ser utilizada de forma direta e controlada, sobretudo ao soprar superfícies planas cobertas de aparas, ervas secas, ervas cortadas ou semelhante.

Utilizar o equipamento de aspiração

Observar as indicações de montagem no capítulo correspondente deste manual de instruções.



A trituradora de aspiração está prevista para o serviço com duas mãos. Tem que ser transportada pelo operador com a mão direita no cabo de operação e com a mão esquerda no cabo da porca de capa.

Colocar o cinto de suporte do saco de recolha sobre o ombro direito – não transportar em cruz para que o aparelho possa ser retirado rapidamente do corpo em conjunto com o saco de recolha em caso de emergência.

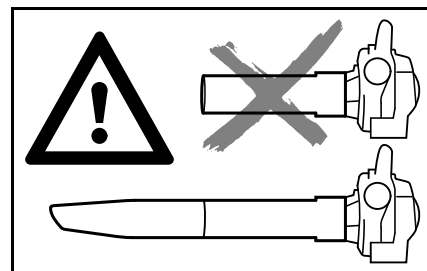

Só acionar o aparelho com o tubo de aspiração completamente montado e com o saco de recolha montado e fechado – **perigo de ferimentos!**



Não aspirar materiais quentes ou ardentes (por exemplo cinzas quentes, cigarros ardentes sem chama) – **perigo de ferimentos devido ao fogo!**



Nunca aspirar líquidos inflamáveis (por exemplo combustível) nem materiais embebidos em líquidos inflamáveis – **perigo de ferimentos mortais** devido ao fogo ou à explosão!



INDICAÇÃO

A roda do ventilador e a caixa do ventilador são submetidas a um desgaste particularmente forte durante a aspiração de objetos abrasivos (como cascalho, pedras, etc.). Este desgaste é assinalado pela diminuição elevada da capacidade de aspiração. Neste caso deve consultar um revendedor especializado. A STIHL recomenda o revendedor especializado da STIHL.

O ventilador ou o cotovelo podem entupir durante a aspiração de folhas molhadas.

Para eliminar entupimentos no aparelho:

- Desligar o aparelho e retirar a ficha de rede da tomada
- Desmontar o cotovelo e o tubo de aspiração – consultar o capítulo "Completar a trituradora de aspiração"
- Limpar o cotovelo e a caixa do ventilador

Durante o trabalho



Tirar imediatamente a ficha de rede da tomada quando a linha de conexão de rede estiver danificada – **perigo de morte por choque elétrico!**

Não danificar a linha de conexão ao atravessá-la, esmagá-la, estirá-la, etc.

Não tirar a ficha de rede da tomada puxando pela linha de conexão, mas sim pela ficha de rede.

Só tocar na ficha de rede e na linha de conexão com as mãos secas.

Em caso de perigo iminente ou em caso de emergência – colocar a alavanca de comando/o interruptor em **STOP** ou **0**.

O aparelho só é utilizado por uma pessoa – não tolerar outras pessoas na zona de trabalho.

Manter afastados crianças, animais e espectadores.

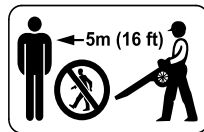

Nenhuma outra pessoa deve permanecer num raio de 5 m – **perigo de ferimentos** por objetos lançados para fora!

Manter esta distância mesmo relativamente a objetos (veículos, vidros) – **perigo de danos materiais!**

Nunca soprar na direção de outras pessoas ou de animais – o aparelho pode lançar pequenos objetos a uma grande velocidade para cima – **perigo de ferimentos!**

Prestar atenção a pequenos animais durante o sopro e a trituração de aspiração (em campo aberto e em jardins) para não os colocar em perigo.

Nunca deixar o aparelho a funcionar sem vigilância.

O trabalho apenas deve ser feito avançando lentamente a passo – observar sempre a zona de saída do tubo soprador – não andar para trás – **perigo de tropeçamento!**

Conduzir a linha de conexão sempre atrás do aparelho – não andar para trás – **perigo de tropeçamento!**

Evitar posturas anormais do corpo e manter sempre o equilíbrio. Adotar sempre uma postura firme e segura.

Cuidado em encostas, num terreno acidentado – **perigo de deslize!**

Prestar atenção a obstáculos: Sujidade, tocos, raízes, fossos – **perigo de tropeçamento!**

Não trabalhar num escadote, nem em locais instáveis.

Prestar maior atenção e cuidado com a proteção antirruído colocada – porque a percepção de ruídos de alerta (gritos, sinais e outros) fica limitada.

Trabalhar com calma e concentração – só com boas condições de luz e de visibilidade. Trabalhar com prudência, sem colocar outras pessoas em perigo.

Fazer atempadamente pausas de trabalho para evitar o cansaço e a fadiga extrema – **perigo de acidentes!**

Durante o sopro de grandes quantidades de material carregado de pó podem ocorrer cargas eletrostáticas que podem descarregar-se repentinamente sob condições ambientais desvantajosas (por exemplo, ambiente seco).

Usar sempre uma máscara de proteção contra poeira no caso de desenvolvimento de pó.

A roda do ventilador pode bloquear durante a aspiração de material não apropriado. Desligar imediatamente o aparelho, retirar a ficha de rede da tomada. Só retirar agora o material aspirado que está a bloquear.

Não empurrar objetos através da grade de proteção ou da tubeira para o interior da caixa do ventilador. Estes podem ser lançados para fora a alta velocidade através do ventilador – **perigo de ferimentos!**

Se sentir alterações no funcionamento (por ex. maiores vibrações), interromper o trabalho e eliminar as causas.

Se o aparelho for submetido a um esforço não conforme o previsto (por exemplo uma influência de força causada por um golpe ou uma queda), é

imprescindível verificar se está num estado seguro para o serviço antes de continuar a trabalhar com este aparelho – consultar também o capítulo "Antes do trabalho". Verificar também a operacionalidade dos equipamentos de segurança. Não continuar a utilizar, de forma nenhuma, um aparelho inseguro para o serviço. Em caso de dúvida, contactar um revendedor especializado.

Caso o aparelho continue em funcionamento (sem se desligar) quando a alavanca de comando deixar de ser pressionada - retirar a ficha de rede da tomada e consultar um revendedor especializado da STIHL. O aparelho está avariado.

Antes de abandonar o aparelho:
Desligar o aparelho - retirar a ficha de rede da tomada.

Depois do trabalho

Retirar a ficha de rede da tomada.

Não tirar a ficha de rede da tomada puxando pela linha de conexão, mas sim pela ficha de rede.

Limpar o pó e a sujidade do aparelho – não utilizar agentes dissolventes de gordura.

Vibrações

Um período de utilização mais longo do aparelho pode conduzir à má circulação de sangue nas mãos condicionada pelas vibrações ("Doença dos dedos brancos").

Um período válido geralmente para a utilização não pode ser fixo porque este depende de vários factores de influência.

O período de utilização é prolongado:

- Pela protecção das mãos (luvas quentes)
- Por intervalos

O período de utilização é reduzido:

- Por uma disposição pessoal particular à má circulação de sangue (característica: Dedos frios com muita frequência, irritação)
- Por baixas temperaturas ambientes
- Pelo tamanho das forças de pegar (um acesso sólido impede a circulação de sangue)

Ao utilizar o aparelho regularmente e durante um período de utilização prolongado, e quando se apresentam repetidamente os sinais respectivos (por exemplo a irritação dos dedos), recomendam-se análises medicinais.

Manutenção e reparações



AVISO



Tirar a ficha de rede da tomada de corrente antes de iniciar qualquer trabalho na lavadora.

- Utilizar unicamente as peças de reposição de alta qualidade. Senão pode existir o perigo de acidentes ou de danos na lavadora. Dirija-se a um revendedor especializado no caso de ter perguntas sobre a matéria.
- Unicamente os revendedores especializados autorizados ou os electricistas especializados qualificados devem executar os trabalhos na lavadora (por exemplo a substituição de uma linha de conexão danificada) para evitar perigos.

Limpar as peças plásticas com um pano. Detergentes ácidos podem danificar o material plástico.

Limpar as fendas de ar de refrigeração no cárter do motor em caso de necessidade.

Manter regularmente a lavadora. Só executar os trabalhos de manutenção e as reparações descritos nas Instruções de serviço. Mandar

executar todos os demais trabalhos por um revendedor especializado.

A STIHL recomenda utilizar as peças de reposição originais da STIHL. Estas são adaptadas optimamente nas suas características à lavadora e às exigências do utilizador.

A STIHL recomenda mandar efectuar os trabalhos de manutenção e as reparações unicamente pelo revendedor especializado da STIHL. Aos revendedores especializados da STIHL são oferecidas regularmente instruções, e são postas à disposição Informações Técnicas.

Completar o soprador

- Retirar a ficha de rede da tomada

Montar o tubo soprador

BGE 71, BGE 81:

O soprador apenas pode ser ligado quando o tubo soprador tiver sido montado corretamente. A porca de capa aciona um interruptor que liga o circuito de corrente para o arranque do motor.

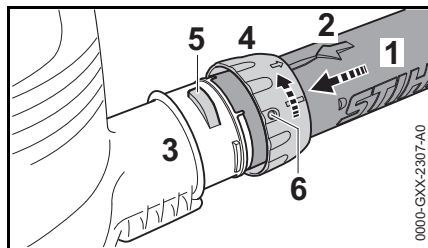

- Cobrir os entalhes. A seta (2) tem de se encontrar na parte de cima do tubo soprador (1)
- Enfiar o tubo soprador (1) na tubuladura (3) da caixa do ventilador até ao encosto
- Puxar a porca de capa (4) sobre a tubuladura (3) da caixa do ventilador, e girá-la na direção da seta até que a tala (5) engate na abertura (6) da porca de capa.

BGE 71, BGE 81:

- O interruptor de segurança é acionado de forma audível

Montar a tubeira

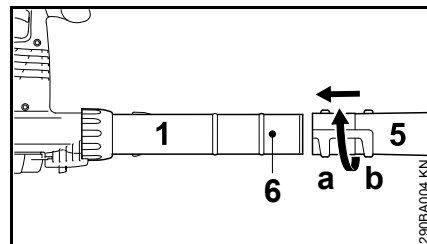

- Puxar a tubeira (5) para a posição (a) (comprida) ou a posição (b) (curta) até ao bujão (6) sobre o tubo soprador (1), e bloqueá-la na direção da seta

Desmontar o tubo soprador

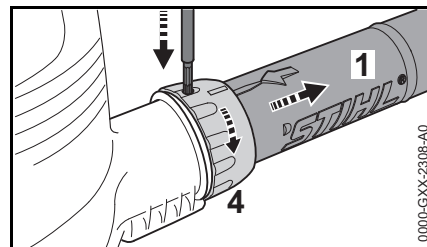

- Desligar o motor
- Puxar a proteção com uma ferramenta adequada para dentro através da abertura na porca de capa
- Girar a porca de capa (4) na direção da seta até ao encosto
- Retirar o tubo soprador (1)

Completar a trituradora de aspiração

A trituradora de aspiração apenas pode ser ligada quando o cotovelo e o tubo de aspiração tiverem sido montados. As porcas de capa acionam um interruptor que liga o circuito de corrente para o arranque do motor.

- Retirar a ficha de rede da tomada

Montar o cotovelo



AVISO

O fecho de correr no saco de recolha tem que estar fechado

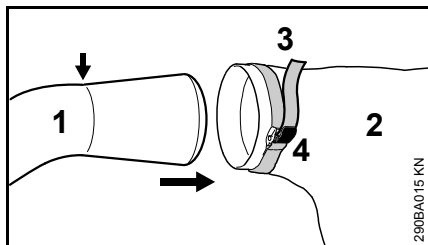

- Introduzir o cotovelo (1) no saco de recolha (2) até à marcação (seta)
- Apertar bem a fita (3) no saco de recolha e puxar a fivela (4) para baixo

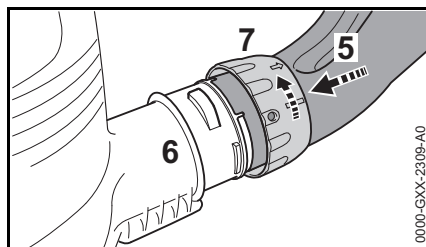

- Cobrir os entalhes
- Enfiar o cotovelo (5) na tubuladura (6) da caixa do ventilador até ao encosto
- Empurrar a porca de capa (7) através da tubuladura (6) da caixa do ventilador e girar até ao encosto no sentido da seta. O interruptor de segurança é acionado de forma audível

Completar o tubo de aspiração

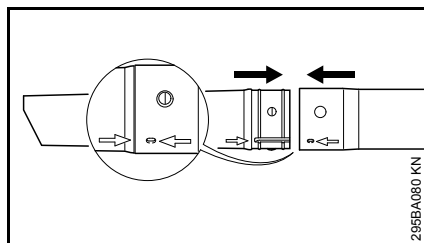

- Alinhar o tubo de aspiração e o prolongamento do tubo de aspiração com as setas, juntá-los e engatá-los

Montar o tubo de aspiração

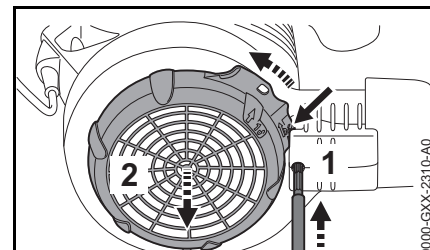

- Desligar o motor
- Empurrar a proteção (1) com uma ferramenta adequada para dentro através da abertura
- Premir e manter premissa a tala (seta) no sentido da caixa do ventilador
- Girar a grade de proteção (2) no sentido da seta até ao encosto e retirá-la

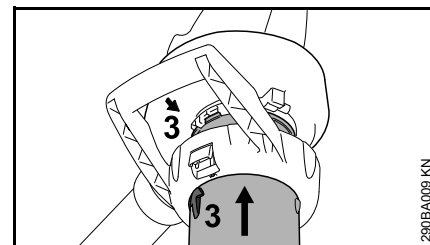

- Sobrepor as setas (3)
- Enfiar o tubo de aspiração até ao encosto na abertura de aspiração da caixa do ventilador

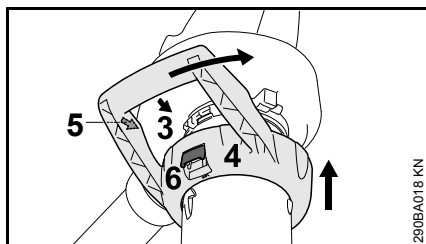

- Empurrar o cabo circular (4) por cima da abertura de aspiração da caixa
- Sobrepor as setas (3) e (5)
- Girar o cabo circular (4) na direção da seta até que a alavanca de entalhe (6) engate audivelmente

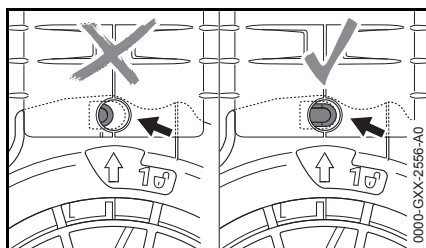

Quando montado corretamente, a proteção (seta) não está pressionada.

Desmontar o cotovelo

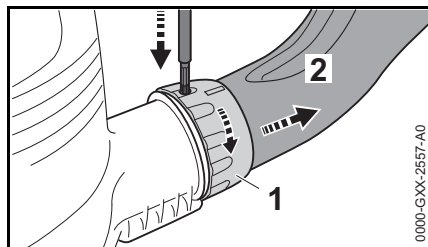

- Parar o motor
- Empurrar a proteção com uma ferramenta adequada para dentro através da abertura
- Girar a porca de capa (1) na direção da seta até ao encosto
- Retirar o cotovelo (2)

Desmontar o tubo de aspiração

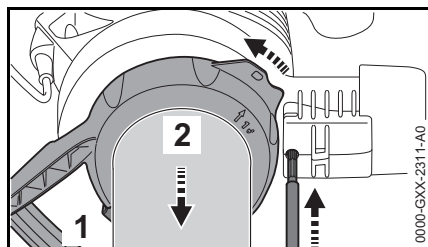

- Parar o motor
- Empurrar a proteção com uma ferramenta adequada para dentro através da abertura

- Acionar a alavanca de entalhe (1) e girar o cabo circular (2) na direção da seta até ao encosto
- Remover o cabo circular juntamente com o tubo de aspiração

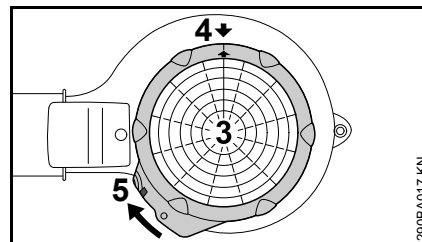

- Colocar a grade de proteção (3) na abertura de aspiração da caixa do ventilador
- Sobrepor as setas (4)
- Girar a grade de proteção (3) na direção da seta até que a tala (5) engate na caixa do ventilador

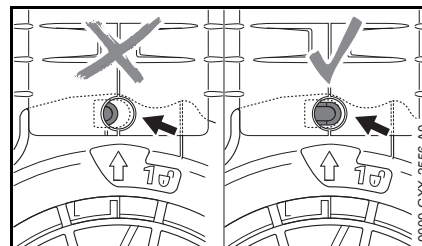

Quando montado corretamente, a proteção (seta) não está pressionada.

Conectar electricamente o aparelho

A tensão e a frequência da lavadora (vide a placa do tipo) tem que coincidir com a tensão e a frequência da ligação à rede.

A protecção fusível mínima da ligação à rede tem que ser executada correspondentemente à prescrição nos Dados técnicos – vide o capítulo "Dados técnicos".

A lavadora tem que ser ligada à alimentação de tensão através de um interruptor de protecção de corrente de falha que interrompe a alimentação de corrente eléctrica quando a corrente diferencial à terra ultrapassa 30 mA.

A ligação à rede tem que corresponder a IEC 60364 e às prescrições referentes aos diferentes países.

Linha de extensão

A linha de extensão tem que cumprir na sua construção pelo menos as mesmas características que a linha de conexão na lavadora. Observar a marcação referente à construção (denominação do tipo) na linha de conexão.

Os fios na linha têm que ter a secção transversal indicada dependentemente da tensão de rede e do comprimento da linha.

Comprimento da linha	Secção transversal mínima
----------------------	---------------------------

220 V a 240 V:

até 20 m	1,5 mm ²
20 m a 50 m	2,5 mm ²

100 V a 127 V:

até 10 m	AWG 14 / 2,0 mm ²
10 m a 30 m	AWG 12 / 3,5 mm ²

Descarga de tracção

A descarga de tracção protege a linha de conexão contra a danificação.

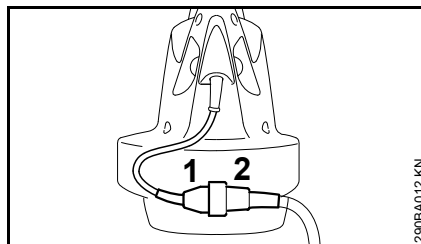

- Enfiar a ficha de rede (1) na embreagem (2) da linha de prolongamento

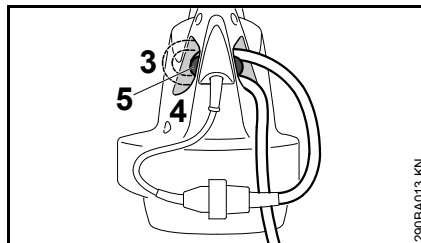

- Formar um laço com a linha de prolongamento
- Conduzir o laço (3) através da abertura (4)
- Conduzir o laço (3) sobre o gancho (5), e apertá-lo bem

Ligação à tomada de corrente de rede

Controlar, antes de efectuar a ligação à alimentação de tensão, se o aparelho está desligado – vide o capítulo "Desligar o aparelho"

- Enfiar a ficha de rede da linha de prolongamento numa tomada de corrente devidamente instalada

Ligar o aparelho

- Procurar uma posição segura e sólida
- Manter o aparelho na posição de trabalho

BGE 61, BGE 71, SHE 71

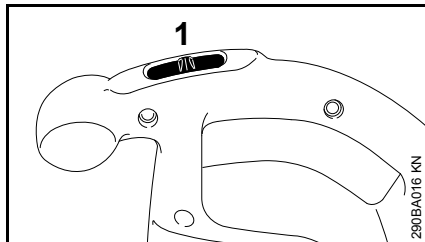

- Colocar o interruptor (1) em I ou II (posição II consoante o equipamento)

Nos aparelhos com a posição de comando I:

I = plena capacidade de sopro

Nos aparelhos com as posições de comando I e II:

I = meia capacidade de sopro

II = plena capacidade de sopro

BGE 81, SHE 81

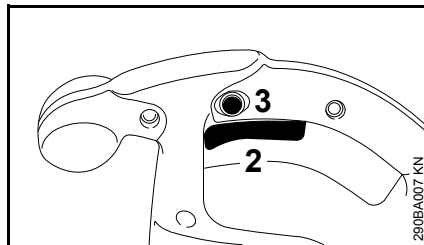

- Premir a alavanca de comando (2) no cabo de manejo

A capacidade de sopro e de aspiração pode ser regulada progressivamente.

A alavanca de comando (2) pode ser engatada no serviço máximo de sopro e de aspiração ao premir o botão de fixação (3).

Desligar o aparelho

No caso de intervalos prolongados - tirar a ficha de rede.

Se o aparelho já não for utilizado, pará-lo de tal modo que ninguém seja posto em perigo.

Proteger o aparelho contra uma utilização não autorizada.

BGE 61, BGE 71, SHE 71

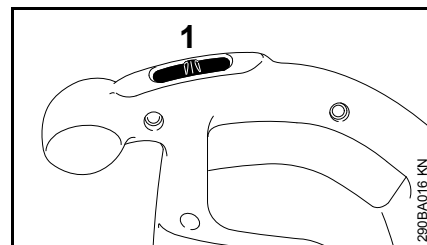

- Colocar o interruptor (1) em 0

BGE 81, SHE 81

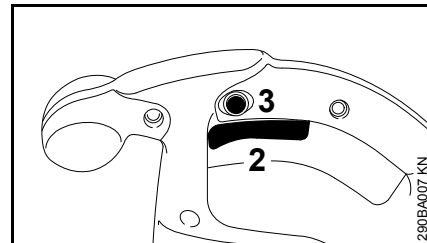

- Largar a alavanca de comando (2) no cabo de manejo

Premir a fundo durante pouco tempo a alavanca de comando com o botão de fixação (3) engatado, e largá-la.

Guardar o aparelho

- Limpar cuidadosamente o aparelho
- Guardar o aparelho num local seco e seguro. Protegê-lo contra a utilização não autorizada (por exemplo por crianças)

Indicações de manutenção e de conservação

As indicações referem-se às condições de emprego normais. Reduzir correspondentemente os intervalos indicados sob condições mais difíceis (pó em grande quantidade, etc.).		antes de iniciar o trabalho	depois do fim do trabalho resp. diariamente	semanalmente	mensalmente	anualmente	no caso de uma perturbação	no caso de uma danificação	em caso de necessidade
Aparelho completo	Controlo visual (estado)	x							
	limpar		x						
Cabo de manejo	Controlo do funcionamento	x							
Aberturas de aspiração para o ar de refrigeração	limpar								x
Autocolante de segurança	substituir							x	

Minimizar o desgaste, e evitar os danos

A observação das prescrições destas Instruções de serviço evita um desgaste excessivo e danos no aparelho.

A utilização, a manutenção e a armazenagem do aparelho têm que ser efectuadas com tanto cuidado como descrito nestas Instruções de serviço.

O próprio utilizador responsabiliza-se por todos os danos causados pela não-observação das indicações de segurança, manejo e manutenção. Isto é sobretudo válido para:

- Modificações no produto não autorizadas pela STIHL
- A utilização de ferramentas ou acessórios que não são autorizados, nem apropriados ou de menor qualidade
- A utilização do aparelho não conforme o previsto
- A utilização do aparelho durante competições de desporto ou de concursos
- Danos consecutivos devido à utilização do aparelho com peças defeituosas

Trabalhos de manutenção

Todos os trabalhos mencionados no capítulo „Indicações de manutenção e de conservação“ têm que ser efectuados regularmente. Quando o próprio utilizador não pode efectuar estes trabalhos de manutenção, tem que encarregar um revendedor especializado.

A STIHL recomenda mandar efectuar os trabalhos de manutenção e as reparações unicamente no revendedor especializado da STIHL. Aos revendedores especializados da STIHL são oferecidos regularmente cursos, e são postas Informações Técnicas à sua disposição.

Se estes trabalhos não forem efectuados ou efectuados impropriamente, podem apresentar-se danos pelos quais o próprio utilizador tem de responsabilizar-se. Trata-se entre outros dos danos seguintes:

- Danos no motor eléctrico devido a uma manutenção não realizada a tempo ou insuficientemente efectuada (por exemplo uma limpeza insuficiente da condução do ar de refrigeração)
- Danos causados por uma conexão eléctrica errada (tensão, linhas insuficientemente dimensionadas)
- Danos causados pela corrosão e outros danos consecutivos devido à uma armazenagem não adequada
- Danos no aparelho devido à utilização de peças de reposição de qualidade inferior

Peças de desgaste

Algumas peças do aparelho a motor são submetidas a um desgaste normal quando são utilizadas conforme o previsto, e têm que ser substituídas a tempo, consoante o tipo e o período de emprego. Entre outros trata-se de:

- Roda do ventilador
- Saco de recolha

Peças importantes

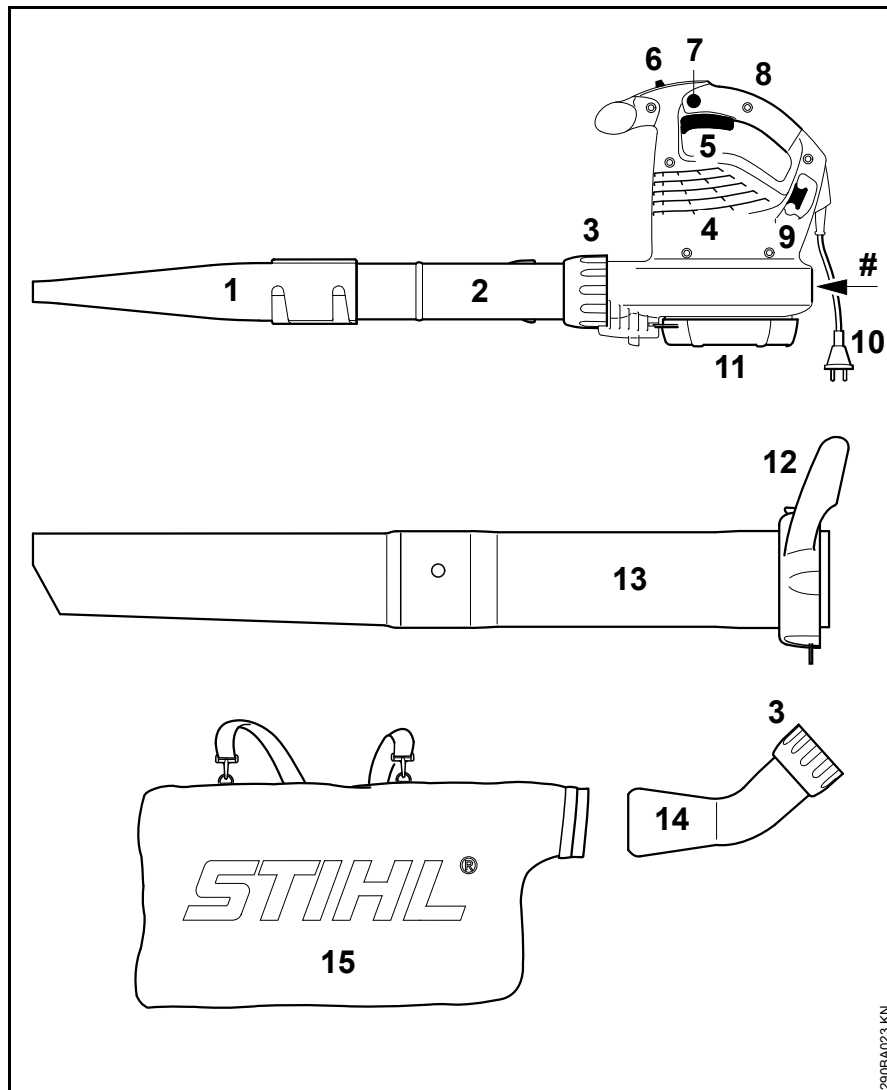

- 1 Tubeira plana
 - 2 Tubo soprador
 - 3 Porca de capa
 - 4 Aberturas de aspiração para o ar de refrigeração
 - 5 Alavanca de comando (só os BGE 81, SHE 81)
 - 6 Interruptor (só os BGE 61, BGE 71, SHE 71)
 - 7 Botão de fixação (só os BGE 81, SHE 81)
 - 8 Cabo de manejo
 - 9 Gancho para a descarga de tração
 - 10 Ficha de rede
 - 11 Grade de protecção
 - 12 Porca de capa com cabo*
 - 13 Tubo de aspiração*
 - 14 Cotovelo*
 - 15 Saco de recolha*
- # Número da máquina

* Acessórios na SHE, acessórios especiais no BGE

Dados técnicos

Motor BGE 61

Execução 120 V

Dados de ligação à rede 120 V, 60 Hz,
9,2 A

Protecção fusível 15 A
Potência 1100 W
Classe de protecção II

Execução 240 V

Dados de ligação à rede 240 V, 50 Hz,
4,8 A

Protecção fusível 10 A
Potência 1100 W
Classe de protecção II

Motor BGE 71 / SHE 71

Execução 120 V

Dados de ligação à rede 120 V, 60 Hz,
9,2 A

Protecção fusível 15 A
Potência 1100 W
Classe de protecção II

Execução 230 V

Dados de ligação à rede 230 V, 50 Hz,
4,8 A

Protecção fusível 10 A
Potência 1100 W
Classe de protecção II

Execução 230 V - 240 V

Dados de ligação à rede 230 V - 240 V,
50 Hz, 4,8 A

Protecção fusível 10 A
Potência 1100 W
Classe de protecção II

Motor BGE 81 / SHE 81

Execução 230 V

Dados de ligação à rede 230 V, 50 Hz,
6,1 A

Protecção fusível 10 A
Potência 1400 W
Classe de protecção II

Execução 230 V - 240 V

Dados de ligação à rede 230 V - 240 V,
50 Hz, 6,1 A

Protecção fusível 10 A
Potência 1400 W
Classe de protecção II

Caudal máx. de ar

	Serviço de sopro	Serviço de aspiração
BGE 61	670 m.c./h	- - -
BGE 71	670 m.c./h	580 mm.c./h
BGE 81	750 mm.c./h	650 m.c./h
SHE 71	670 m.c./h	580 mm.c./h
SHE 81	750 mm.c./h	650 m.c./h

Velocidade de ar com tubeira

	Serviço de sopro
BGE 61	66 m/s
BGE 71	66 m/s
BGE 81	76 m/s
SHE 71	66 m/s
SHE 81	76 m/s

Medidas

Largura	210 mm
Altura	334 mm
Profundidade	330 mm

Peso

BGE 61	3,0 kg
BGE 71	3,0 kg
BGE 81	3,3 kg
SHE 71	4,1 kg
SHE 81	4,4 kg

Valores sonoros e valores de vibração

Para averiguar os valores sonoros e os valores de vibração é considerado o estado operacional número máximo nominal de rotações.

Para mais indicações relativas ao cumprimento da diretiva da entidade patronal referente à vibração 2002/44/CE consultar o site www.stihl.com/vib.

Nível da pressão sonora permanente L_p segundo EN 50636-2-100

	Modo de sopro	Modo de aspiração
BGE 71	85 dB(A)	85 dB(A)
BGE 81	89 dB(A)	88 dB(A)
SHE 71	85 dB(A)	85 dB(A)
SHE 81	89 dB(A)	88 dB(A)

Nível da potência sonora L_w segundo EN 50636-2-100

	Modo de sopro	Modo de aspiração
BGE 71	100 dB(A)	101 dB(A)
BGE 81	103 dB(A)	103 dB(A)
SHE 71	100 dB(A)	101 dB(A)
SHE 81	103 dB(A)	103 dB(A)

Valor de vibração a_{hv} segundo EN 50636-2-100**Modo de sopro**

	Cabo da mão à direita
BGE 71	1 m/s ²
BGE 81	4,1 m/s ²
SHE 71	1 m/s ²
SHE 81	4,1 m/s ²

Modo de aspiração

	Cabo da mão à direita	Cabo da mão à esquerda
BGE 71	0,8 m/s ²	1,2 m/s ²
BGE 81	2,6 m/s ²	5,6 m/s ²
SHE 71	0,8 m/s ²	1,2 m/s ²
SHE 81	2,6 m/s ²	5,6 m/s ²

O valor K-segundo a diretiva 2006/42/CE é de 2,0 dB(A) para o nível da pressão sonora e o nível da

potência sonora; o valor K-segundo a diretiva 2006/42/CE é de 2,0 m/s² para o valor de vibração.

REACH

REACH designa um decreto CE para registar, avaliar e autorizar produtos químicos.

Informações para cumprir o decreto REACH (CE) No. 1907/2006 vide no site www.stihl.com/reach

Indicações de reparação

Os utilizadores deste aparelho devem unicamente efectuar os trabalhos de manutenção e de conservação descritos nestas Instruções de serviço. As demais reparações devem unicamente ser efectuadas pelos revendedores especializados.

A STIHL recomenda mandar efectuar os trabalhos de manutenção e as reparações unicamente pelo revendedor especializado da STIHL. Aos revendedores especializados da STIHL são oferecidas regularmente instruções, e são postas à disposição Informações técnicas.

Durante as reparações, aplicar unicamente as peças de reposição autorizadas pela STIHL para este aparelho, ou as peças tecnicamente similares. Utilizar unicamente as peças de reposição de alta qualidade. Senão pode existir o perigo de acidentes ou de danos no aparelho.

A STIHL recomenda utilizar as peças de reposição originais da STIHL.

As peças de reposição originais da STIHL podem ser reconhecidas pelo número da peça de reposição da STIHL, pelo emblema **STIHL** e eventualmente pelo símbolo para as peças de reposição da STIHL  (o símbolo também pode estar só em pequenas peças).

Eliminação

Observar as prescrições específicas nos diferentes países para a eliminação.

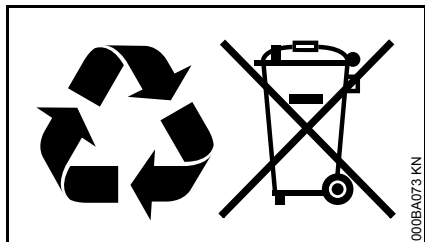

Os produtos da STIHL não devem ser deitados no lixo doméstico. Fazer com que os produtos da STIHL, a bateria, os acessórios e a embalagem sejam reutilizados ecologicamente.

As informações actuais referentes à eliminação podem ser adquiridas no revendedor especializado da STIHL.

Declaração de conformidade CE

ANDREAS STIHL AG & Co. KG
Badstr. 115
D-71336 Waiblingen

Alemanha

Declaramos, sob nossa inteira responsabilidade, que

Construção: Soprador elétrico
Trituradora de aspiração elétrica

Marca de fábrica: STIHL
Tipo: BGE 61
BGE 71
BGE 81
SHE 71
SHE 81

Identificação de série: 4811

está em conformidade com todas as disposições aplicáveis das diretivas 2011/65/UE, 2006/42/CE, 2000/14/CE e 2014/30/UE, e foi desenvolvido e fabricado de acordo com as versões válidas na data de fabrico das seguintes normas:

EN 50636-2-100, EN 55014-1,
EN 55014-2, EN 60335-1,
EN 61000-3-2, EN 61000-3-3

Para averiguar o nível da potência sonora medido e garantido procedeu-se segundo a diretiva 2000/14/CE, anexo V.

Nível da potência sonora medido

BGE 71:	98 dB(A)
BGE 81:	101 dB(A)
SHE 71:	98 dB(A)
SHE 81:	100 dB(A)

Nível da potência sonora garantido

BGE 71:	100 dB(A)
BGE 81:	103 dB(A)
SHE 71:	100 dB(A)
SHE 81:	102 dB(A)

Conservação da documentação técnica:

ANDREAS STIHL AG & Co. KG
Produktzulassung

O ano de construção, o país de produção e o número da máquina estão indicados no aparelho.

Waiblingen, 01.03.2017

ANDREAS STIHL AG & Co. KG
em exercício

Thomas Elsner

Diretor da gestão de produtos e serviços

CE

Inhoudsopgave

Met betrekking tot deze handleiding	207
Veiligheidsaanwijzingen en werktechniek	207
Bladblazer completeren	213
ZuigHakselaar completeren	214
Apparaat op het lichtnet aansluiten	216
Apparaat inschakelen	217
Apparaat uitschakelen	217
Apparaat opslaan	218
Onderhouds- en reinigingsvoorschriften	219
Slijtage minimaliseren en schade voorkomen	220
Belangrijke componenten	221
Technische gegevens	222
Reparatierichtlijnen	223
Milieuverantwoord afvoeren	224
EU-conformiteitsverklaring	224

Geachte cliënt(e),

**Het doet ons veel genoegen dat u hebt
gekozen voor een kwaliteitsproduct van
de firma STIHL.**

**Dit product werd met moderne
productiemethoden en onder
uitgebreide kwaliteitscontroles
gefabricéerd. Er is ons alles aan
gelegen dat u tevreden bent met dit
apparaat en er probleemloos mee kunt
werken.**

**Wendt u zich met vragen over uw
apparaat tot uw dealer of de importeur.**

Met vriendelijke groet,



Dr. Nikolas Stihl

STIHL®

Op deze handleiding rust auteursrecht. Alle rechten blijven voorbehouden, vooral het recht op verspreiding, vertaling en verwerking met elektronische systemen.

Met betrekking tot deze handleiding

Symbolen

Alle symbolen die op het apparaat zijn aangebracht worden in deze handleiding toegelicht.

Codering van tekstblokken

WAARSCHUWING

Waarschuwing voor kans op ongevallen en letsel voor personen alsmede voor zwaarwegende materiële schade.

LET OP

Waarschuwing voor beschadiging van het apparaat of afzonderlijke componenten.

Technische doorontwikkeling

STIHL werkt continu aan de verdere ontwikkeling van alle machines en apparaten; wijzigingen in de leveringsomvang qua vorm, techniek en uitrusting behouden wij ons daarom ook voor.

Aan gegevens en afbeeldingen in deze handleiding kunnen dan ook geen aanspraken worden ontleend.

Veiligheidsaanwijzingen en werktechniek



Er zijn extra veiligheidsmaatregelen nodig bij het werken met dit apparaat. De stroomaansluiting levert extra gevaar op.



De gehele handleiding voor de eerste ingebruikneming aandachtig doorlezen en voor later gebruik goed opbergen. Het niet in acht nemen van de handleiding kan levensgevaarlijk zijn.

WAARSCHUWING

- Kinderen of minderjarigen mogen niet met het apparaat werken. Kinderen onder toezicht houden om er zeker van te zijn dat deze niet met het apparaat kunnen spelen
- Het apparaat mag alleen door die personen worden gebruikt, die zijn onderricht in het gebruik en het werken hiermee of kunnen aantonen dat zij veilig met het apparaat kunnen werken
- Personen die naar aanleiding van beperkte fysieke, sensorische of geestelijke capaciteiten niet in staat zijn het apparaat veilig te bedienen, mogen alleen onder toezicht of op aanwijzingen van een verantwoordelijke persoon hiermee werken

- Het apparaat alleen meegeven of uitlenen aan personen die met dit model en het gebruik ervan vertrouwd zijn – altijd de handleiding meegeven
- Voor alle werkzaamheden aan het apparaat, bijv. schoonmaken, onderhoud, vervanging van onderdelen – **de netstekker uit de contactdoos trekken!**

De nationale veiligheidsvoorschriften, bijv. van beroepsgroepen, sociale instanties, arbeidsinspectie en andere in acht nemen.

Als het apparaat niet wordt gebruikt, het apparaat zo neerzetten dat niemand in gevaar kan worden gebracht. Het apparaat zo opbergen dat onbevoegden er geen toegang toe hebben, de netkabel uit de contactdoos trekken.

De gebruiker is verantwoordelijk voor ongevallen die andere personen of hun eigendommen overkomen, resp. voor de gevaren waaraan deze worden blootgesteld.

Wie voor het eerst met het apparaat werkt: door de verkoper of door een andere deskundige laten demonstreren hoe men hiermee veilig kan werken.

Het gebruik van geluid producerende apparaten kan door nationale alsook plaatselijke, lokale voorschriften tijdelijk worden beperkt.

Voor het begin van de werkzaamheden controleren of het apparaat in goede staat verkeert. Vooral op de netkabel, de netstekker en de veiligheidsinrichtingen letten.

Het apparaat alleen dan in gebruik nemen als alle componenten in goede staat verkeren.

Het apparaat niet verplaatsen door aan de netkabel te trekken.

Voor het reinigen van het apparaat geen hogedrukreiniger gebruiken. Door de harde waterstraal kunnen onderdelen van het apparaat worden beschadigd.

Het apparaat nooit met water afspuiten – **kans op kortsluiting!**

Lichamelijke gesteldheid

Wie met het apparaat werkt moet goed uitgerust, gezond zijn en een goede lichamelijke conditie hebben.

Wie zich om gezondheidsredenen niet mag inspannen, moet zijn arts raadplegen of het werken met een motorapparaat mogelijk is.

Na gebruik van alcohol, medicijnen die het reactievermogen beïnvloeden of drugs mag niet met het apparaat worden gewerkt.

Gebruik conform de voorschriften

Met de bladblazer kunnen bladeren, gras, papier en dergelijke, bijv. in parken, sportstadions, op parkeerplaatsen of inritten, bij elkaar worden 'geveegd'.

De zuigHakselaar is bovendien geconstrueerd voor het opzuigen van droog bladafval en ander licht, los en niet-brandbaar afval.

Geen voor de gezondheid schadelijke materialen wegblazen of opzuigen.

Het apparaat niet in een afgesloten ruimte gebruiken.

Het gebruik van het apparaat voor andere doeleinden is niet toegestaan en kan leiden tot ongelukken of defecten aan het apparaat. Geen wijzigingen aan het product aanbrengen – ook dit kan leiden tot ongelukken of defecten aan het apparaat.

Gebruiksvoorwaarden



Niet in de regen, sneeuw, bij onweer, natte of zeer vochtige omgeving met het apparaat werken. Het apparaat niet in de regen achterlaten.

Kleding en uitrusting

De voorgeschreven kleding en uitrusting dragen.



De kleding moet doelmatig zijn en mag tijdens het werk niet hinderen. Nauwsluitende kleding, combipak, geen stofjas.



Geen kleding, sjaal, das, sieraden dragen die in de luchtaanzuigopening kunnen worden getrokken. Lang haar in een paardenstaart dragen en vastzetten (hoofddoek, muts, helm enz.).

Stevige schoenen met stroeve, slipvrije zolen dragen.

WAARSCHUWING



Om de kans op oogletsel te reduceren een nauw aansluitende veiligheidsbril volgens de norm EN 166 dragen. Erop letten dat de veiligheidsbril goed zit.

"Persoonlijke" gehoorbescherming dragen – zoals bijv. oorkappen.

STIHL biedt een omvangrijk programma aan persoonlijke beschermuitrusting aan.

Toebehoren

Alleen die onderdelen of toebehoren monteren die door STIHL voor dit apparaat zijn vrijgegeven of technisch gelijkwaardige onderdelen. Bij vragen hierover contact opnemen met een geautoriseerde dealer. Alleen hoogwaardige onderdelen of toebehoren monteren. Als dit wordt nagelaten is er kans op ongelukken of schade aan het apparaat.

STIHL adviseert originele STIHL onderdelen en toebehoren te monteren. Deze zijn qua eigenschappen optimaal op het product en de eisen van de gebruiker afgestemd.

Geen wijzigingen aan het apparaat aanbrengen – uw veiligheid kan hierdoor in gevaar worden gebracht. Voor persoonlijke en materiële schade die door het gebruik van niet-vrijgegeven aanbouwapparaten wordt veroorzaakt is STIHL niet aansprakelijk.

Voor de werkzaamheden

Apparaat controleren

- De schakelaar/schakelhendel moet gemakkelijk in stand **STOP**, resp. **0** kunnen worden geplaatst
- De schakelaar/schakelhendel moet in stand **STOP**, resp. **0** staan
- De blaasinrichting moet volgens voorschrift zijn gemonteerd
- Voor een veilige bediening moeten de handgrepen schoon en droog, alsmede olie- en vuilvrij zijn
- De staat van het schoepenwiel en het blaasventilatorhuis controleren – zie "Zuigmechanisme gebruiken"

Het apparaat mag alleen in technisch goede staat worden gebruikt – **kans op ongelukken!**

Het apparaat alleen dan in gebruik nemen als alle componenten in goede staat verkeren en vast zijn gemonteerd.



Kans op letsel door het roterende schoepenwiel. Voor het monteren van het beschermrooster, de zuigpijp, blaaspijp of het kniestuk altijd de motor afzetten en de stekker uit de contactdoos trekken. Wachten, tot het schoepenwiel stilstaat.

Slijtage aan het blaasventilatorhuis (scheurtjes, breuken) kan tot letsel leiden door naar buiten toe weggeslingerde voorwerpen. Bij beschadigingen aan het

blaasventilatorhuis contact opnemen met een geautoriseerde dealer – STIHL adviseert de STIHL dealer

Geen wijzigingen aan de bedieningselementen en de veiligheidsinrichtingen aanbrengen

Elektrische aansluiting

Kans op stroomschokken voorkomen:

- De spanning en de frequentie van het apparaat (zie typeplaatje) moeten corresponderen met de spanning en de frequentie van het elektriciteitsnet
- De netkabel, de netstekker en de verlengkabel op beschadigingen controleren. Beschadigde kabels, contrastekers en stekers of netkabels die niet aan de voorschriften voldoen mogen niet worden gebruikt
- Elektrische aansluiting alleen op de volgens voorschrift geïnstalleerde contactdoos
- Isolatie van de net- en verlengkabel, stekker en contrastekker in goede staat
- Netstekers, netkabels en verlengkabels alsmede elektrische stekerverbindingen nooit met natte handen vastpakken

De net- en verlengkabel correct neerleggen:

- Op de minimale doorsnede van de afzonderlijke kabels letten – zie "Apparaat elektrisch aansluiten"
- De netkabel zo neerleggen en markeren, dat deze niet kan worden beschadigd en er niemand in gevaar kan worden gebracht – **kans op struikelen!**
- Het gebruik van niet geschikte verlengkabels kan gevaarlijk zijn. Alleen verlengkabels gebruiken die zijn vrijgegeven voor gebruik in de buitenlucht en als zodanig zijn gecodeerd, waarbij tevens de kabeldoorsnede voldoende is voor het afgenomen vermogen
- De stekker en de contrastekker van de verlengkabel moeten waterdicht zijn en mogen niet in het water liggen
- Niet langs randen, punten of scherpe voorwerpen laten schuren
- Niet in deur- of raamspouwen inklemmen
- Bij in elkaar gedraaide kabels – de netstekker uit de contactdoos trekken en de kabels uit de knoop halen
- De kabelhaspel altijd geheel afrollen, om brandgevaar door oververhitting te voorkomen

Apparaat vasthouden en bedienen

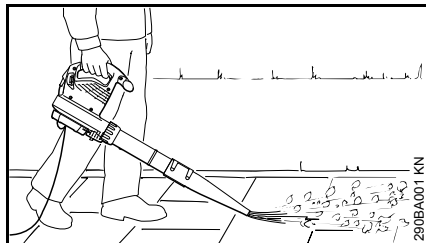

De bladblazer is geconstrueerd voor eenhandsbediening. Het apparaat kan door de gebruiker met de rechter- of linkerhand aan de bedieningshandgreep worden gedragen.

Het apparaat altijd stevig vasthouden.

WAARSCHUWING

Het apparaat alleen met een compleet gemonteerde blaaspijp in gebruik nemen – **kans op letsel!**

De ronde blaasmond is vooral geschikt bij gebruik in oneffen terrein (bijv. weiden en gazons).

De platte blaasmond (met het apparaat meegeleverd of als speciaal toebehoren leverbaar) levert een vlakke luchtstroom, die gericht en gecontroleerd kan worden gebruikt, vooral voor het schoonvegen van egale vlakken die zijn bedekt met houtspanen, blad, afgemaaid gras of iets dergelijks.

Zuigmechanisme gebruiken

Zie de aanbouwrichtlijnen in het betreffende hoofdstuk van deze handleiding.

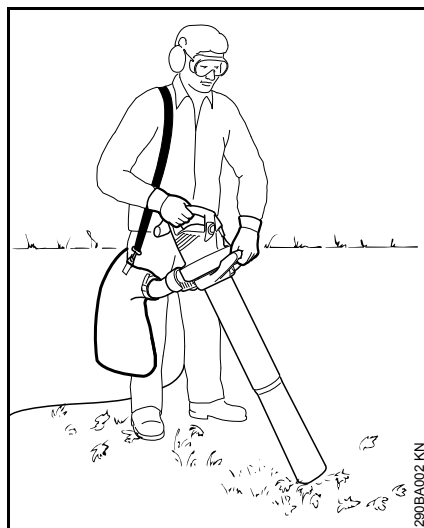

De zuigHakselaar is ontworpen voor tweehandsbediening. Het apparaat moet door de gebruiker met de rechterhand op de bedieningshandgreep en met de linkerhand op de greep van de wartelmoer worden gedragen.

De draagriem van de opvangzak over de rechterschouder hangen – niet kruislings dragen, zodat in geval van nood het apparaat samen met de opvangzak snel van het lichaam kan worden genomen.

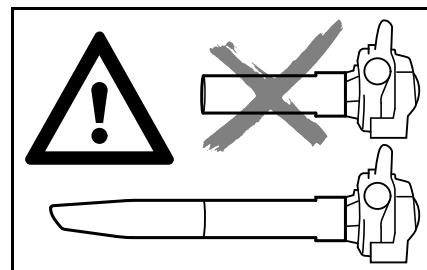

Het apparaat alleen met compleet gemonteerde zuigpijp en gemonteerde, gesloten opvangzak gebruiken – **kans op letsel!**



Geen hete of brandende materialen (bijv. hete as, gloeiende sigaretten) opzuigen – **kans op letsel door brand!**



Nooit ontbrandbare vloeistoffen (bijv. benzine) of in brandbare vloeistoffen gedrenkte materialen opzuigen – **kans op dodelijk letsel** door vuur of explosie!



LET OP

Bij het opzuigen van schurende materialen (bijv. split, steen enz.) worden het schoepenwiel en het blaasventilatorhuis blootgesteld aan zeer sterke slijtage. Deze slijtage openbaart zich door een sterk teruglopende zuigcapaciteit. In dit geval contact opnemen met een geautoriseerde dealer. STIHL adviseert de STIHL dealer.

Bij het opzuigen van nat blad kan het blaasventilatorhuis of het kniestuk verstopt raken.

Voor het opheffen van verstoppingen in het apparaat:

- Apparaat uitschakelen en de netsteker lostrekken
- Het kniestuk en de zuigpijp demonteren – zie "ZuigHakselaar completeren"
- Kniestuk en blaasventilatorhuis reinigen

Tijdens de werkzaamheden



Bij beschadiging van de netkabel direct de netsteker uit de contactdoos trekken – **levensgevaar door elektrische schok!**

De netkabel niet beschadigen door eroverheen te rijden, deze af te knellen of eraan te trekken.

De netsteker nooit uit de contactdoos trekken door aan de netkabel te trekken, maar door de netsteker vast te pakken.

De netsteker en de netkabel alleen met droge handen vastpakken.

Bij dreigend gevaar, resp. in geval van nood – de schakelhendel/schakelaar in stand **STOP**, resp. **0** plaatsen.

Het apparaat wordt slechts door één persoon bediend – geen andere personen in het werkgebied toestaan.

Kinderen, dieren en toeschouwers op afstand houden.

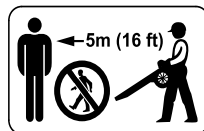

Binnen een straal van 5 m mogen zich geen andere personen ophouden – **kans op letsel** door weggeslingerde voorwerpen!

Deze afstand ook ten opzichte van andere objecten (auto's, ruiten) aanhouden – **kans op materiële schade!**

Nooit in de richting van andere personen of dieren blazen – het apparaat kan kleine voorwerpen met hoge snelheid omhoog slingeren – **kans op letsel!**

Tijdens het blazen en zuighakselen (in open terrein en in de tuin) op huisdieren letten, om deze niet in gevaar te brengen.

Het apparaat nooit onbeheerd laten draaien.

Alleen stapsgewijs voorwaarts werken – de luchtuitstroomopening van de blaaspijp altijd in het oog houden – niet achteruit lopen of rennen – **kans op struikelen!**

De netkabel altijd achter het apparaat houden – niet in achterwaartse richting werken of rennen – **kans op struikelen!**

Abnormale lichaamshoudingen vermijden en altijd het evenwicht behouden. Altijd voor een stabiele en veilige houding zorgen.

Wees voorzichtig bij werkzaamheden op hellingen en in oneffen terrein – **kans op uitglijden!**

Op obstakels letten: afval, boomstronken, wortels, greppels – **kans op struikelen!**

Niet op een ladder, niet op onstabiele plaatsen werken.

Bij gebruik van gehoorbeschermers moet extra omzichtig en bedachtzaam worden gewerkt – omdat geluiden die op gevaar wijzen (schreeuwen, alarmsignalen e.d.) minder goed hoorbaar zijn.

Rustig en met overleg werken – alleen bij voldoende licht en goed zicht. Voorzichtig werken, anderen niet in gevaar brengen.

Op tijd rustpauzes nemen om vermoeidheid en uitputting te voorkomen – **kans op ongelukken!**

Bij het wegblazen van grote hoeveelheden stofhoudend materiaal kunnen er elektrostatische ladingen ontstaan, die zich onder ongunstige (bijv. zeer droge) omstandigheden plotseling kunnen ontladen.

Bij stofontwikkeling altijd een stofmasker dragen.

Door het opzuigen van niet geschikt materiaal kan het schoepenwiel worden geblokkeerd. Het apparaat direct uitschakelen, de netsteker uit de contactdoos trekken. Pas dan het materiaal waardoor het schoepenwiel is geblokkeerd verwijderen.

Geen voorwerpen via het beschermrooster of de blaasmond in het blaasventilatorhuis schuiven. Door de ventilator kunnen deze met een hoge snelheid naar buiten worden geslingerd – **kans op letsel!**

Bij merkbare wijzigingen in de motorkarakteristiek (bijv. hoger trillingsniveau) de werkzaamheden onderbreken en de oorzaken voor de wijziging opheffen.

Als het apparaat niet volgens voorschrift (bijv. door geweld van buitenaf, door stoten of vallen) werd uitgeschakeld, dit voor het opnieuw in gebruik nemen beslist op een bedrijfszekere staat controleren – zie ook "Voor aanvang van de werkzaamheden". Vooral de correcte werking van de veiligheidsinrichtingen controleren. Een niet-bedrijfszeker apparaat in geen geval verder gebruiken. In geval van twijfel contact opnemen met een geautoriseerde dealer.

Als het apparaat blijft draaien (niet uitschakelt), als de schakelhendel niet meer is ingedrukt – de steker uit de contactdoos trekken en contact opnemen met een STIHL dealer. Het apparaat is defect.

Voor het achterlaten van het apparaat: het apparaat uitschakelen – de netsteker uit de contactdoos trekken.

Na de werkzaamheden

De netsteker uit de contactdoos trekken.

De netsteker nooit uit de contactdoos trekken door aan de netkabel te trekken, maar door de netsteker vast te pakken.

Stof en vuil op het apparaat verwijderen – geen vetoplossende middelen gebruiken.

Trillingen

Langdurig gebruik van het motorapparaat kan leiden tot door trillingen veroorzaakte doorbloedingsstoornissen aan de handen ("witte vingers").

Een algemeen geldende gebruiksduur kan niet worden vastgesteld, omdat deze van meerdere factoren afhankelijk is.

De gebruiksduur wordt verlengd door:

- Bescherming van de handen (warme handschoenen)
- Rustpauzes

De gebruiksduur wordt verkort door:

- Bijzondere persoonlijke aanleg voor slechte doorbloeding (kenmerk: vaak koude vingers, kriebelen)
- Lage buitentemperaturen
- De mate van kracht uitgeoefend door de handen (stevig beetpakken beïnvloedt de doorbloeding nadelig)

Bij regelmatig, langdurig gebruik van het apparaat en bij het herhaald optreden van de betreffende symptomen (bijv. vingers kriebelen) wordt een medisch onderzoek geadviseerd.

Onderhoud en reparaties

WAARSCHUWING



Voor alle werkzaamheden aan het apparaat: de netsteker uit de contactdoos trekken.

- Alleen hoogwaardige onderdelen monteren. Als dit wordt nagelaten is er kans op ongelukken of schade aan het apparaat. Bij vragen hierover contact opnemen met een geautoriseerde dealer.
- Werkzaamheden aan het apparaat (bijv. het vervangen van een beschadigde netkabel) mogen, om gevaarlijke situaties te voorkomen, alleen worden uitgevoerd door geautoriseerde dealers of gekwalificeerde elektriciens.

Kunststof onderdelen reinigen met een doek. Agressieve reinigingsmiddelen kunnen het kunststof beschadigen.

De koelluchtsleuven in de motorbehuizing indien nodig reinigen.

Het apparaat regelmatig onderhouden. Alleen die onderhouds- en reparatiewerkzaamheden uitvoeren die in de handleiding staan beschreven. Alle andere werkzaamheden laten uitvoeren door een geautoriseerde dealer.

STIHL adviseert originele STIHL onderdelen te monteren. Deze zijn qua eigenschappen optimaal op het apparaat en de eisen van de gebruiker afgestemd.

STIHL adviseert onderhouds- en reparatiewerkzaamheden alleen door de STIHL dealer te laten uitvoeren. De STIHL dealers nemen regelmatig deel aan scholingen en ontvangen Technische informatie.

Bladblazer completeren

- De netstekker uit de contactdoos trekken

Blaaspijp monteren

BGE 71, BGE 81:

De bladblazer kan alleen worden ingeschakeld als de blaaspijp correct is gemonteerd. De wartelmoer activeert een schakelaar die het stroomcircuit voor het starten van de motor sluit.

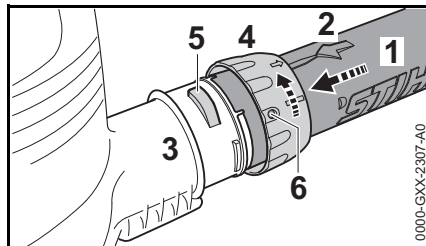

- De uitsparingen met elkaar in lijn brengen. De pijl (2) moet zich aan de bovenzijde van de blaaspijp (1) bevinden
- De blaaspijp (1) tot aan de aanslag in de aansluitmond (3) van het blaasventilatorhuis steken
- De wartelmoer (4) over de aansluitmond (3) van het blaasventilatorhuis schuiven en in de richting van de pijl draaien tot de lip (5) in de boring (6) van de wartelmoer wordt vergrendeld.

BGE 71, BGE 81:

- De veiligheidsschakelaar wordt hoorbaar geactiveerd

Blaas-/zuigmond monteren

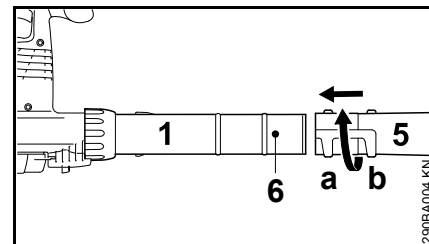

- De blaasmond (5) in stand (a) (lang) of stand (b) (kort) tot aan de pal (6) op de blaaspijp (1) schuiven en in de richting van de pijl vergrendelen

Blaaspijp demonteren

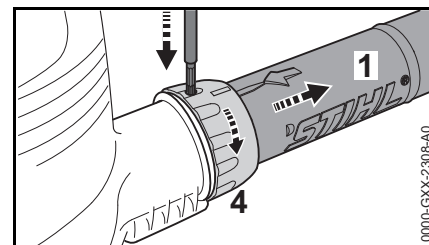

- Motor uitschakelen
- De borgpen met een hiertoe geschikt gereedschap via de boring in de wartelmoer indrukken
- De wartelmoer (4) tot aan de aanslag in de richting van de pijl draaien
- De blaaspijp (1) wegnemen

ZuigHakselaar completeren

De zuigHakselaar kan alleen worden ingeschakeld als het kniestuk en de zuigpijp correct zijn gemonteerd. De wartelmoeren activeren een schakelaar die het stroomcircuit voor het starten van de motor sluit.

- De netstekker uit de contactdoos trekken

Kniestuk monteren

! WAARSCHUWING

De ritssluiting van de opvangzak moet dicht zijn

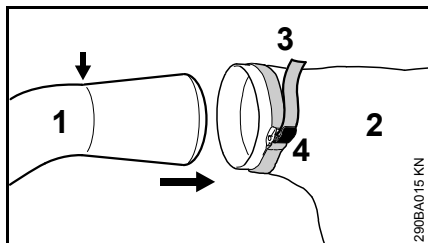

- Kniestuk (1) tot aan de markering (pijl) in de opvangzak (2) schuiven
- Band (3) op de opvangzak vasttrekken en de gesp (4) naar beneden drukken

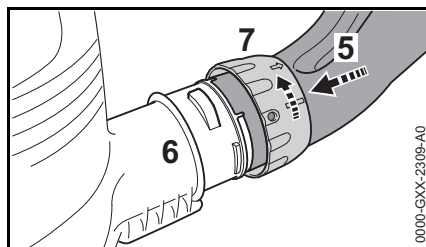

- De uitsparingen met elkaar in lijn brengen
- Het kniestuk (5) tot aan de aanslag in de aansluitmond (6) van het blaasventilatorhuis schuiven
- De wartelmoer (7) over de aansluitmond (6) van het blaasventilatorhuis schuiven en in de richting van de pijl tot aan de aanslag draaien. De veiligheidsschakelaar wordt hoorbaar geactiveerd

Zuigpijp completeren

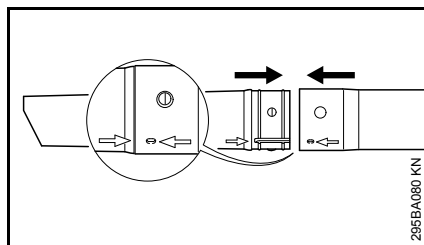

- De zuigpijp en het zuigpijpverlengstuk aan de hand van de pijlen uitlijnen, in elkaar schuiven en vergrendelen

Zuigpijp monteren

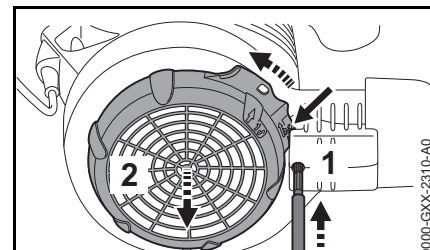

- Motor uitschakelen
- De borgpen (1) met een hiertoe geschikt gereedschap via de boring indrukken
- Lip (pijl) naar het blaasventilatorhuis drukken en ingedrukt houden
- Beschermrooster (2) tot aan de aanslag in de richting van de pijl draaien en wegnemen

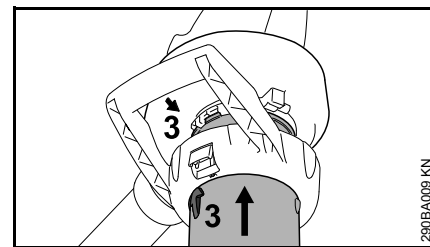

- Pijlen (3) met elkaar in lijn brengen
- De zuigpijp tot aan de aanslag in de aanzuigopening van het blaasventilatorhuis schuiven

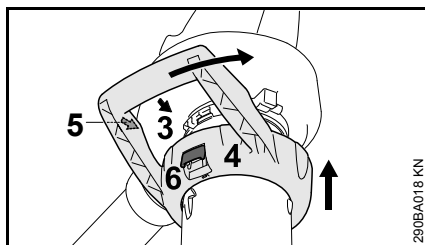

- Beugelhandgreep (4) over de aanzuigopening van het blaasventilatorhuis schuiven
- De pijlen (3) en (5) met elkaar in lijn brengen
- Beugelhandgreep (4) in de richting van de pijl draaien, tot de arrêteerhendel (6) op het blaasventilatorhuis hoorbaar in de vergrendeling valt

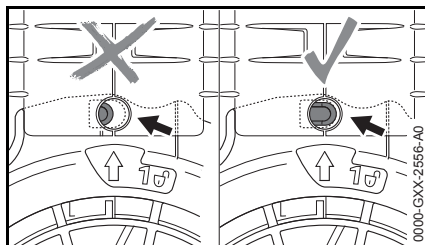

De borgpen (pijl) is bij een correcte montage niet ingedrukt.

Kniestuk demonteren

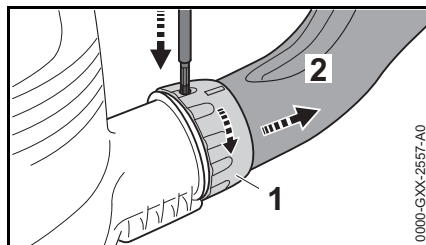

- Motor afzetten
- De borgpen met een hiertoe geschikt gereedschap via de boring indrukken
- Wartelmoer (1) in de richting van de pijl tot aan de aanslag draaien
- Kniestuk (2) wegnemen

Zuigpijp demonteren

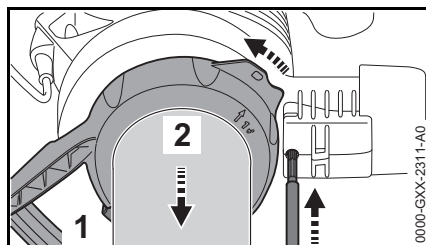

- Motor afzetten
- De borgpen met een hiertoe geschikt gereedschap via de boring indrukken

- Arrêteerhendel (1) indrukken en de beugelhandgreep (2) in de richting van de pijl tot aan de aanslag draaien
- Beugelhandgreep samen met de zuigpijp wegnemen

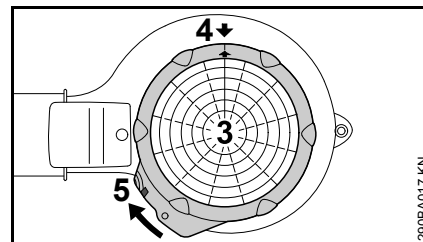

- Beschermerooster (3) op de aanzuigopening van het blaasventilatorhuis plaatsen
- Pijlen (4) met elkaar in lijn brengen
- Beschermerooster (3) in de richting van de pijl draaien, tot de lip (5) op het blaasventilatorhuis in de vergrendeling valt

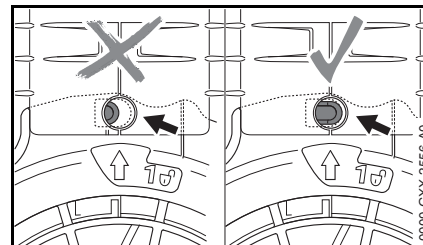

De borgpen (pijl) is bij een correcte montage niet ingedrukt.

Apparaat op het lichtnet aansluiten

De spanning en de frequentie van het apparaat (zie typeplaatje) moeten corresponderen met de spanning en de frequentie van het elektriciteitsnet.

De minimale beveiliging (zekering) van de netaansluiting moet overeenkomstig de technische gegevens zijn uitgevoerd – zie "Technische gegevens".

Het apparaat moet via een aardlekschakelaar op het elektriciteitsnet worden aangesloten, die de stroomtoevoer onderbreekt als de aardlekstroom hoger is dan 30 mA.

De netkabel moet voldoen aan IEC 60364 en aan de nationale voorschriften.

Verlengkabel

De verlengkabel moet qua constructie ten minste voldoen aan dezelfde eigenschappen als de netkabel van het apparaat. Op de codering (typebenaming) van de netkabel letten.

De aders in de kabel moeten, afhankelijk van de netspanning en de kabellengte, de vermelde minimale doorsnede hebben.

Kabellengte	Minimale doorsnede
220 V – 240 V:	
tot 20 m	1,5 mm ²
20 m tot 50 m	2,5 mm ²
100 V – 127 V:	
tot 10 m	AWG 14/2,0 mm ²
10 m tot 30 m	AWG 12/3,5 mm ²

Trekontlasting

De trekontlasting beschermt de aansluitkabel tegen beschadiging.

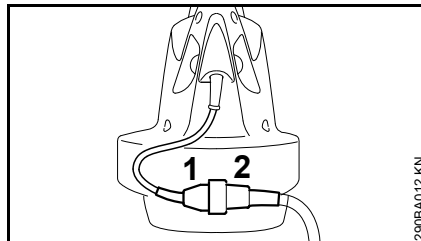

- Netstekker (1) in de contrastekker (2) van de verlengkabel steken

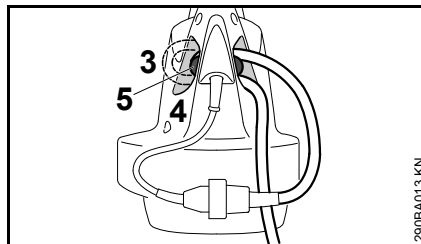

- Met de verlengkabel een lus vormen
- De lus (3) door de opening (4) steken
- De lus over de haak (5) geleiden en vasttrekken

Aansluiting op de contactdoos

Voor de aansluiting op het elektriciteitsnet, controleren of het apparaat is uitgeschakeld – zie "Apparaat uitschakelen"

- De stekker van de verlengkabel in een volgens de installatievoorschriften aangesloten contactdoos steken

Apparaat inschakelen

- Een veilige en stabiele houding aannemen
- Het apparaat in de werkpositie houden

BGE 61, BGE 71, SHE 71

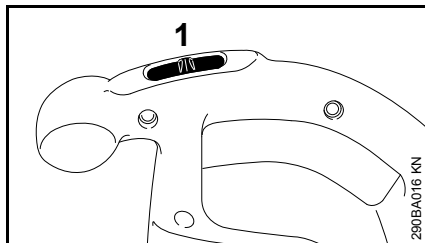

- Schakelaar (1) in stand I of II plaatsen (stand II afhankelijk van de uitrusting)

Bij apparaten met schakelstand I:

I = maximale blaascapaciteit

Bij apparaten met schakelstand I en II:

I = halve blaascapaciteit

II = maximale blaascapaciteit

BGE 81, SHE 81

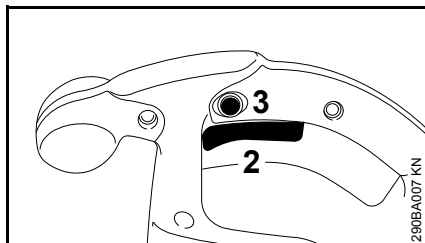

- De hevel (2) op de bedieningshandgreep indrukken

De blaas- en zuigcapaciteit kan traploos worden geregeld.

Door het indrukken van de blokkeerknop (3) kan de hevel (2) in de maximale blaas- en zuigstand worden vergrendeld.

Apparaat uitschakelen

Bij langere onderbrekingen – de netstekker uit de contactdoos trekken.

Als het apparaat niet meer wordt gebruikt, het apparaat zo neerleggen dat niemand in gevaar kan worden gebracht.

Het apparaat zo opbergen dat onbevoegden er geen toegang toe hebben.

BGE 61, BGE 71, SHE 71

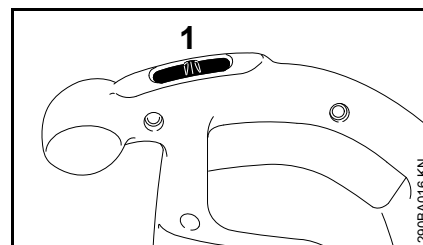

- De schakelaar (1) in stand 0 plaatsen

BGE 81, SHE 81

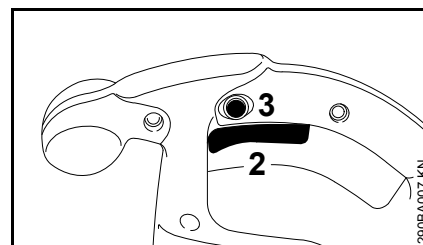

- De hevel (2) op de bedieningshandgreep loslaten

Bij vergrendelde blokkeerknop (3) de schakelhevel even indrukken en loslaten.

Apparaat opslaan

- Het apparaat grondig reinigen
- Het apparaat op een droge en veilige plaats opslaan. Beschermen tegen onbevoegd gebruik (bijv. door kinderen)

Onderhouds- en reinigingsvoorschriften

Onderstaande gegevens zijn gebaseerd op normale bedrijfsomstandigheden. Onder zware omstandigheden (veel stofoverlast enz.) en bij langere werktijden per dag dienen de gegeven intervallen navenant te worden verkort.		Voor begin van de werkzaamheden	Na beëindigen van de werkzaamheden, resp. dagelijks	Wekelijks	Maandelijks	Jaarijks	Bij storingen	Bij beschadiging	Indien nodig
Complete apparaat	Visuele controle (staat)	x							
	reinigen		x						
bedieningshandgreep	werking controleren	x							
Aanzuigopeningen voor koellucht	reinigen								x
Veiligheidssticker	vervangen							x	

Slijtage minimaliseren en schade voorkomen

Het aanhouden van de voorschriften in deze handleiding voorkomt overmatige slijtage en schade aan het apparaat.

Gebruik, onderhoud en opslag van het apparaat moeten net zo zorgvuldig plaatsvinden als staat beschreven in de handleiding.

De gebruiker is zelf verantwoordelijk voor alle schade die door het niet in acht nemen van de veiligheids-, bedienings- en onderhoudsaanwijzingen wordt veroorzaakt. Dit geldt in het bijzonder voor:

- niet door STIHL vrijgegeven wijzigingen aan het product
- het gebruik van gereedschappen of toebehoren die niet voor het apparaat zijn vrijgegeven, niet geschikt of kwalitatief minderwaardig zijn
- het niet volgens voorschrift gebruikmaken van het apparaat
- gebruik van het apparaat bij sportmanifestaties of wedstrijden
- vervolgschade door het blijven gebruiken van het apparaat met defecte onderdelen

Onderhoudswerkzaamheden

Alle in het hoofdstuk „Onderhouds- en reinigingsvoorschriften“ vermelde werkzaamheden moeten regelmatig worden uitgevoerd. Voorzover deze onderhoudswerkzaamheden niet door de gebruiker zelf kunnen worden

uitgevoerd, moeten deze worden overgelaten aan een geautoriseerde dealer.

STIHL adviseert onderhouds- en reparatiewerkzaamheden alleen door de STIHL dealer te laten uitvoeren. De STIHL dealers worden regelmatig geschoold en hebben de beschikking over technische informatie.

Als deze werkzaamheden niet of onvakkundig worden uitgevoerd kan er schade ontstaan waarvoor de gebruiker zelf verantwoordelijk is. Hiertoe behoren onder andere:

- schade aan de elektromotor ten gevolge van niet tijdig of niet correct uitgevoerde onderhoudswerkzaamheden (bijv. onvoldoende reiniging van de koelluchtgeleiding)
- schade door verkeerde elektrische aansluiting (spanning, te lichte bedrading)
- corrosie- en andere vervolgschade ten gevolge van onjuiste opslag
- schade aan het apparaat ten gevolge van gebruik van kwalitatief minderwaardige onderdelen

Aan slijtage onderhevige delen

Sommige onderdelen van het motorapparaat staan ook bij gebruik volgens de voorschriften aan normale slijtage bloot en moeten, afhankelijk van de toepassing en de gebruiksduur, tijdig worden vervangen. Hiertoe behoren o.a.:

- schoepenwiel
- opvangzak

Belangrijke componenten

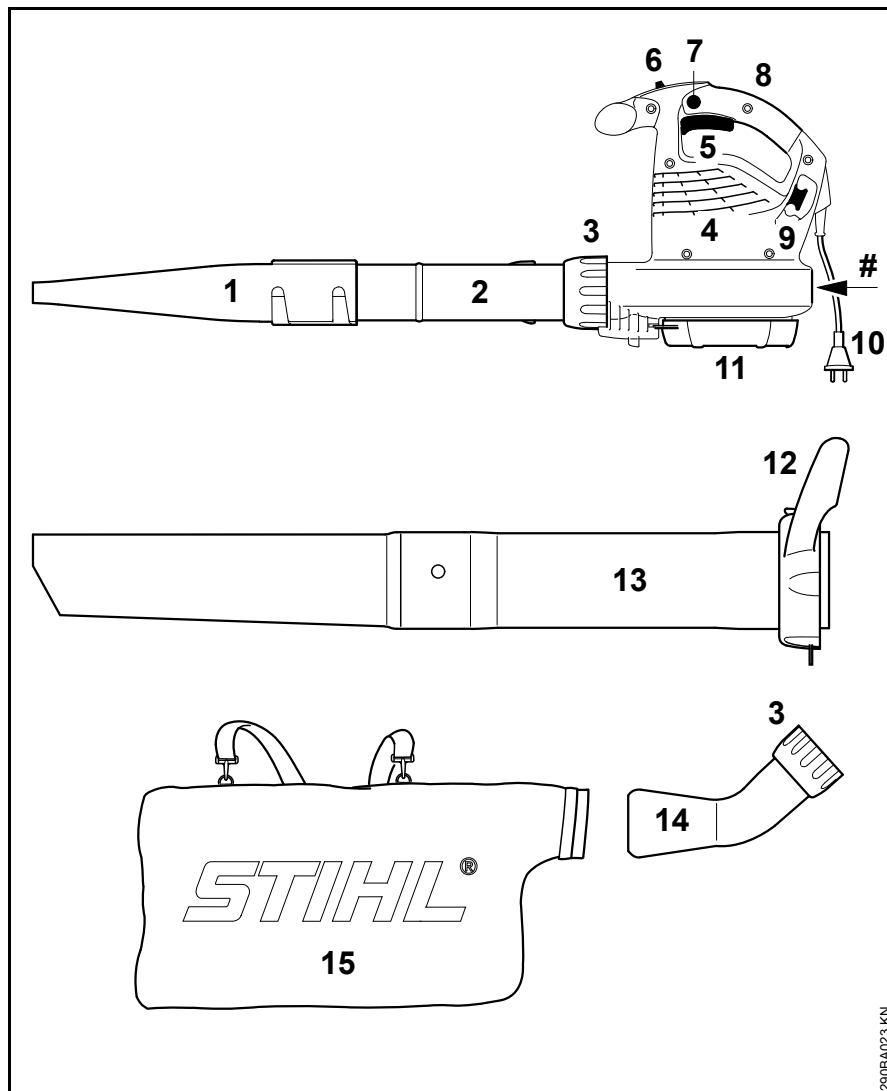

- 1 Platte blaas-/zuigmond
- 2 Blaaspijp
- 3 Wartelmoer
- 4 Aanzuigopeningen voor koellucht
- 5 Schakelhevel (alleen BGE 81, SHE 81)
- 6 Schakelaar (alleen BGE 61, BGE 71, SHE 71)
- 7 Blokkeerknop (alleen BGE 81, SHE 81)
- 8 Bedieningshandgreep
- 9 Haak voor trekontlasting
- 10 Netstekker
- 11 Beschermmrooster
- 12 Wartelmoer met greep*
- 13 Zuigpijp*
- 14 Kniestuk*
- 15 Opvangzak*
- # Machinenummer

* Toebehoren bij SHE, speciaal toebehoren bij BGE

Technische gegevens

Motor BGE 61

Uitvoering 120 V

Netaansluitgegevens	120 V, 60 Hz, 9,2 A
Zekering	15 A
Vermogen	1100 W
Beveiligingsklasse	II <input type="checkbox"/>

Uitvoering 240 V

Netaansluitgegevens	240 V, 50 Hz, 4,8 A
Zekering	10 A
Vermogen	1100 W
Beveiligingsklasse	II <input type="checkbox"/>

Motor BGE 71/SHE 71

Uitvoering 120 V

Netaansluitgegevens	120 V, 60 Hz, 9,2 A
Zekering	15 A
Vermogen	1100 W
Beveiligingsklasse	II <input type="checkbox"/>

Uitvoering 230 V

Netaansluitgegevens	230 V, 50 Hz, 4,8 A
Zekering	10 A
Vermogen	1100 W
Beveiligingsklasse	II <input type="checkbox"/>

Uitvoering 230 V - 240 V

Netaansluitgegevens	230 V - 240 V, 50 Hz, 4,8 A
Zekering	10 A
Vermogen	1100 W
Beveiligingsklasse	II <input type="checkbox"/>

Motor BGE 81/SHE 81

Uitvoering 230 V

Netaansluitgegevens	230 V, 50 Hz, 6,1 A
Zekering	10 A
Vermogen	1400 W
Beveiligingsklasse	II <input type="checkbox"/>

Uitvoering 230 V - 240 V

Netaansluitgegevens	230 V - 240 V, 50 Hz, 6,1 A
Zekering	10 A
Vermogen	1400 W
Beveiligingsklasse	II <input type="checkbox"/>

Maximale luchtdoorzet

	Blaasstand	Zuigstand
BGE 61	670 m ³ /h	---
BGE 71	670 m ³ /h	580 m ³ /h
BGE 81	750 m ³ /h	650 m ³ /h
SHE 71	670 m ³ /h	580 m ³ /h
SHE 81	750 m ³ /h	650 m ³ /h

Luchtsnelheid met blaasmond

	Blaasstand
BGE 61	66 m/s
BGE 71	66 m/s
BGE 81	76 m/s
SHE 71	66 m/s
SHE 81	76 m/s

Afmetingen

Breedte	210 mm
Hoogte	334 mm
Diepte	330 mm

Gewicht

BGE 61	3,0 kg
BGE 71	3,0 kg
BGE 81	3,3 kg
SHE 71	4,1 kg
SHE 81	4,4 kg

Geluids- en trillingswaarden

Voor het bepalen van de geluids- en trillingswaarden wordt rekening gehouden met de bedrijfsstatus nominaal max.toerental.

Gedetailleerde gegevens met betrekking tot de arbo-wetgeving voor wat betreft trillingen 2002/44/EG, zie www.stihl.com/vib/.

Continu geluidrukniveau L_p volgens EN 50636-2-100

	Blaasstand	Zuigstand
BGE 71	85 dB(A)	85 dB(A)
BGE 81	89 dB(A)	88 dB(A)
SHE 71	85 dB(A)	85 dB(A)
SHE 81	89 dB(A)	88 dB(A)

Geluidvermogensniveau L_w volgens EN 50636-2-100

	Blaasstand	Zuigstand
BGE 71	100 dB(A)	101 dB(A)
BGE 81	103 dB(A)	103 dB(A)
SHE 71	100 dB(A)	101 dB(A)
SHE 81	103 dB(A)	103 dB(A)

Trillingswaarde a_{HV} volgens EN 50636-2-100

Blaasstand

	Handgreep rechts
BGE 71	1 m/s ²
BGE 81	4,1 m/s ²
SHE 71	1 m/s ²
SHE 81	4,1 m/s ²

Zuigstand

	Handgreep rechts	Handgreep links
BGE 71	0,8 m/s ²	1,2 m/s ²
BGE 81	2,6 m/s ²	5,6 m/s ²
SHE 71	0,8 m/s ²	1,2 m/s ²
SHE 81	2,6 m/s ²	5,6 m/s ²

Voor het geluidrukniveau en het geluidvermogensniveau bedraagt de K--waarde volgens RL 2006/42/EG =

2,0 dB(A); voor de trillingswaarde bedraagt de K--waarde volgens RL 2006/42/EG = 2,0 m/s².

REACH

REACH staat voor een EG voorschrift voor de registratie, classificatie en vrijgave van chemicaliën.

Informatie met betrekking tot het voldoen aan het REACH voorschrift (EG) nr. 1907/2006 zie www.stihl.com/reach

Reparatierichtlijnen

Door de gebruiker van dit apparaat mogen alleen die onderhouds- en reinigingswerkzaamheden worden uitgevoerd die in deze handleiding staan beschreven. Verdergaande reparaties mogen alleen door geautoriseerde dealers worden uitgevoerd.

STIHL adviseert onderhouds- en reparatiewerkzaamheden alleen door de STIHL dealer te laten uitvoeren. De STIHL dealers worden regelmatig geschoold en hebben de beschikking over Technische informatie.

Bij reparatiewerkzaamheden alleen onderdelen inbouwen die door STIHL voor dit apparaat zijn vrijgegeven of technisch gelijkwaardige onderdelen. Alleen hoogwaardige onderdelen monteren. Als dit wordt nagelaten is er kans op ongelukken of schade aan de apparaat.

STIHL adviseert originele STIHL onderdelen te monteren.

Originele STIHL onderdelen zijn te herkennen aan het STIHL onderdeelnummer, aan het logo **STIHL** en, indien aanwezig, aan het STIHL onderdeellogo  (op kleine onderdelen kan dit logo ook als enig teken voorkomen.).

Milieuverantwoord afvoeren

Bij het milieuvriendelijk verwerken moeten de nationale voorschriften met betrekking tot afvalstoffen in acht worden genomen.

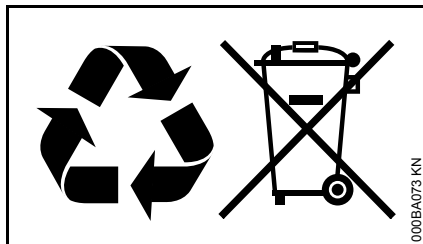

STIHL producten behoren niet bij het huisvuil. STIHL producten, accu's, toebehoren en verpakking moeten worden ingeleverd voor een milieuvriendelijke recycling.

Actuele informatie betreffende het milieuvriendelijk verwerken van accu's is verkrijgbaar bij de STIHL dealer.

EU-conformiteitsverklaring

ANDREAS STIHL AG & Co. KG
Badstr. 115
D-71336 Waiblingen

Duitsland

verklaart als enige verantwoordelijke, dat

Constructie: elektrische bladblazer
elektrische
zuigHakselaar

Fabrieksmerk: STIHL

Type: BGE 61
BGE 71
BGE 81
SHE 71
SHE 81

Serie-
identificatie: 4811

voldoen aan de betreffende bepalingen van de richtlijnen 2011/65/EU, 2006/42/EG, 2000/14/EG en 2014/30/EU en in overeenstemming met de ten tijde van de productiedatum geldende versies van de volgende normen zijn ontwikkeld en geproduceerd:

EN 50636-2-100, EN 55014-1,
EN 55014-2, EN 60335-1,
EN 61000-3-2, EN 61000-3-3

Voor het bepalen van het gemeten en het gegarandeerde geluidvermogensniveau werd gehandeld volgens de richtlijn 2000/14/EG, bijlage V.

Gemeten geluidvermogensniveau

BGE 71:	98 dB(A)
BGE 81:	101 dB(A)
SHE 71:	98 dB(A)
SHE 81:	100 dB(A)

Gegarandeerd geluidvermogensniveau

BGE 71:	100 dB(A)
BGE 81:	103 dB(A)
SHE 71:	100 dB(A)
SHE 81:	102 dB(A)

Bewaren van technische documentatie:

ANDREAS STIHL AG & Co. KG
Productgoedkeuring

Het productiejaar, het productieland en het machinenummer staan vermeld op het apparaat.

Waiblingen, 01-03-2017

ANDREAS STIHL AG & Co. KG

Bij volmacht

A handwritten signature in black ink that reads 'Thomas Elsner'.

Thomas Elsner

Hoofd productmanagement en services

The CE mark, consisting of the letters 'C' and 'E' in a stylized, bold font.

Πίνακας περιεχομένων

Σχετικά με τις Οδηγίες Χρήσης	226
Οδηγίες ασφαλείας και τεχνική εργασία	226
Συναρμολόγηση φυσητήρα	233
Συναρμολόγηση κοπτικού αναρροφητήρα	234
Ηλεκτρική σύνδεση μηχανήματος	236
Θέση σε λειτουργία	237
Σβήσιμο του μηχανήματος	237
Φύλαξη του μηχανήματος	238
Οδηγίες συντήρησης και καθαρισμού	239
Περιορισμός φθοράς και αποφυγή ζημιών	240
Κύρια μέρη του μηχανήματος	241
Τεχνικά χαρακτηριστικά	242
Οδηγίες επισκευής	243
Απόρριψη	244
Δήλωση συμμόρφωσης ΕΕ	244

Αρχικές οδηγίες χρήσης

Τυπώθηκε σε χαρτί λευκασμένο χωρίς χλώριο.
Τα τυπογραφικά μελάνια περιέχουν φυτικά έλαια, το χαρτί είναι ανακυκλωμένο.

© ANDREAS STIHL AG & Co. KG, 2018
0458-290-9921-B - V/A2/D18
0000007626_003_GR

STIHL®

Οι παρούσες οδηγίες χρήσης προστατεύονται από δικαιώματα πνευματικής ιδιοκτησίας. Επιφυλάσσονται όλα τα δικαιώματα, ειδικά το δικαίωμα αναπαραγωγής, μετάφρασης και επεξεργασίας με ηλεκτρονικά συστήματα.

Αγαπητέ πελάτη,

Σας ευχαριστούμε θερμά για την απόφασή σας να αγοράσετε ένα προϊόν ποιότητας της STIHL.

Το προϊόν αυτό έχει κατασκευαστεί με σύγχρονες μεθόδους παραγωγής και κάτω από εκτενή μέτρα διασφάλισης ποιότητας. Από την πλευρά μας έχουμε καταβάλει κάθε δυνατή προσπάθεια ώστε το μηχάνημα αυτό να ανταποκρίνεται στις προσδοκίες σας και να σας εξασφαλίζει εργασία χωρίς προβλήματα.

Αν έχετε οποιοσδήποτε απορίες σχετικά με το μηχάνημά σας, απευθυνθείτε στον αντιπρόσωπο από τον οποίο το αγοράσατε, ή απευθείας στον εισαγωγέα μας.

Δικός σας,



Δρ. Nikolas Stihl

Σχετικά με τις Οδηγίες Χρήσης

Σύμβολα

Όλα τα σύμβολα που υπάρχουν πάνω στο μηχάνημα επεξηγούνται σ' αυτές τις οδηγίες χρήσης.

Διάκριση παραγράφων



ΠΡΟΕΙΔΟΠΟΙΗΣΗ

Προειδοποίηση για κίνδυνο ατυχήματος, τραυματισμού και σοβαρών υλικών ζημιών.



ΣΗΜΕΙΩΣΗ

Προειδοποίηση για πιθανή ζημιά του μηχανήματος ή των εξαρτημάτων του.

Τεχνική ανάπτυξη

Στη STIHL εργαζόμαστε συνεχώς για την περαιτέρω βελτίωση των μηχανημάτων και συσκευών μας. Για τον λόγο αυτό, διατηρούμε το δικαίωμα αλλαγών στον σχεδιασμό, στα τεχνικά χαρακτηριστικά και στον εξοπλισμό των μηχανημάτων μας.

Τα στοιχεία και οι εικόνες που υπάρχουν στις οδηγίες χρήσης δεν δεσμεύουν τον κατασκευαστή.

Οδηγίες ασφαλείας και τεχνική εργασία



Κατά την εργασία με αυτό το μηχάνημα πρέπει να λαμβάνονται ειδικά μέτρα ασφαλείας. Η σύνδεση στο ηλεκτρικό δίκτυο ενέχει ιδιαίτερους κινδύνους.



Πριν θέσετε το μηχάνημα σε λειτουργία για πρώτη φορά, διαβάστε όλο το εγχειρίδιο χειρισμού με προσοχή και φυλάξτε το για μελλοντική χρήση. Η μη τήρηση των οδηγιών χρήσης μπορεί να οδηγήσει σε θανατηφόρο ατύχημα.



ΠΡΟΕΙΔΟΠΟΙΗΣΗ

- Το μηχάνημα δεν επιτρέπεται να χρησιμοποιείται από παιδιά ή νεαρά άτομα. Τα παιδιά πρέπει να επιβλέπονται, ώστε να μη χρησιμοποιήσουν το μηχάνημα σαν παιχνίδι.
- Το μηχάνημα αυτό επιτρέπεται να χρησιμοποιείται μόνο από άτομα που έχουν εκπαιδευτεί στη χρήση και στον χειρισμό του ή μπορούν να αποδείξουν ότι είναι σε θέση να χειριστούν το μηχάνημα με ασφάλεια.

- Άτομα τα οποία λόγω περιορισμένων σωματικών, αισθητηριακών ή ψυχικών ικανοτήτων δεν είναι σε θέση να χειρίζονται το μηχάνημα με ασφάλεια, επιτρέπεται να εργαστούν με αυτό μόνο υπό την επίβλεψη ή καθοδήγηση ενός υπεύθυνου ατόμου.
- Δίνετε ή δανείζετε το μηχάνημα μόνο σε άτομα που είναι εξοικειωμένα με το συγκεκριμένο μοντέλο και τον χειρισμό του, και δίνετε πάντα μαζί τις οδηγίες χρήσης.
- Πριν από οποιαδήποτε εργασία στο μηχάνημα, π.χ. καθάρισμα, συντήρηση, αλλαγή εξαρτημάτων, **αποσυνδέστε το καλώδιο τροφοδοσίας από την πρίζα!**

Τηρείτε τους κανονισμούς ασφαλείας που εκδίδονται από τα επαγγελματικά και εργατικά σωματεία, τα ταμεία κοινωνικής πρόνοιας, τους φορείς για την προστασία των εργαζομένων κ.λπ.

Όταν δεν χρησιμοποιείτε το μηχάνημα, να το τοποθετείτε με τέτοιο τρόπο ώστε να μη δημιουργεί κινδύνους. Φροντίστε ώστε το μηχάνημα να μην είναι προσίτο σε αναρμόδια άτομα. Αποσυνδέστε το καλώδιο τροφοδοσίας από την πρίζα.

Ο χρήστης φέρει ευθύνη για ατυχήματα ή ζημιές που προκαλούνται σε τρίτους ή στις περιουσίες τους.

Αν δεν έχετε εργαστεί ξανά με μηχάνημα αυτού του είδους, ζητήστε από τον πωλητή ή κάποιον άλλο ειδικό να σας εξηγήσει τον ασφαλή χειρισμό του μηχανήματος.

Οι ώρες κατά τις οποίες επιτρέπεται η χρήση μηχανημάτων που εκπέμπουν θόρυβο μπορεί να περιορίζονται από εθνικούς και τοπικούς κανονισμούς.

Πριν από κάθε εργασία, ελέγχετε την καλή κατάσταση του μηχανήματος. Δίνετε ειδική προσοχή στο καλώδιο τροφοδοσίας, στο φινι του καλωδίου τροφοδοσίας και στα συστήματα ασφαλείας.

Μη θέτετε το μηχάνημα σε λειτουργία αν υπάρχει ζημιά σε οποιοδήποτε εξάρτημα.

Μη χρησιμοποιείτε το καλώδιο τροφοδοσίας για να τραβήξετε ή να μεταφέρετε το μηχάνημα.

Μην καθαρίζετε το μηχάνημα με πλυστικό υψηλής πίεσης. Η δυνατή δέσμη νερού μπορεί να προκαλέσει ζημιά σε εξαρτήματα του μηχανήματος.

Μη ρίχνετε νερό στη μηχανήμα – **Κίνδυνος βραχυκυκλώματος!**

Σωματική κατάσταση

Προκειμένου να εργαστείτε με το μηχάνημα, πρέπει να είστε καλά στην υγεία, ξεκούραστος και σε καλή ψυχολογική κατάσταση.

Αν για λόγους υγείας πρέπει να αποφεύγετε τη σωματική κόπωση, ρωτήστε τον γιατρό σας αν μπορείτε να εργαστείτε με μηχανήμα αυτού του είδους.

Απαγορεύεται η χρήση του μηχανήματος μετά από λήψη αλκοόλ, ναρκωτικών ή φαρμάκων που μειώνουν την ικανότητα αντίδρασης.

Προβλεπόμενος σκοπός χρήσης

Ο φυσητήρας απομακρύνει φύλλα, κομμένο γρασίδι, χαρτί κ.λπ. σε κήπους, αθλητικά στάδια, χώρους στάθμευσης ή δρόμους πρόσβασης σε κατοικίες.

Ο κοπτικός αναρροφητήρας είναι επιπλέον σχεδιασμένος για την αναρρόφηση στεγνών φύλλων και άλλων ελαφρών, χαλαρών και άφλεκτων απορριμμάτων.

Μη χρησιμοποιείτε το μηχάνημα για διασπορά ή αναρρόφηση υλικών που είναι επικίνδυνα για την υγεία.

Μη χρησιμοποιείτε το μηχάνημα μέσα σε κλειστούς χώρους.

Το μηχάνημα δεν επιτρέπεται να χρησιμοποιείται για κανέναν άλλο σκοπό, καθώς μπορεί να προκληθούν ατυχήματα ή ζημιά στο μηχάνημα. Μην κάνετε επεμβάσεις στο προϊόν, επειδή και αυτό μπορεί να οδηγήσει σε ατυχήματα ή ζημιές στο μηχάνημα.

Προϋποθέσεις για τη χρήση



Μην χρησιμοποιείτε το μηχάνημα με βροχή, χιόνι, υγρασία ή καταιγίδα ή σε πολύ υγρό περιβάλλον. Μην αφήνετε το μηχάνημα εκτεθειμένο στη βροχή.

Ενδυμασία και εξοπλισμός

Να φοράτε κατάλληλη ενδυμασία και εξοπλισμό.



Τα ρούχα που φοράτε πρέπει να είναι κατάλληλα για την εργασία και δεν πρέπει να σας εμποδίζουν. Να φοράτε εφαρμοστά ρούχα, π.χ. φόρμα εργασίας, όχι ποδιά.



Μη φοράτε χαλαρά ρούχα, μαντίλι, γραβάτα ή κοσμήματα που μπορεί να ρουφηχτούν μέσα στο άνοιγμα αναρρόφησης. Αν έχετε μακριά μαλλιά, δέστε τα και καλύψτε τα με κατάλληλο τρόπο (κάτω από σκούφο, κράνος κ.λπ.).

Να φοράτε γερά παπούτσια με σταθερό, αντιολισθητικό πέλμα.



ΠΡΟΕΙΔΟΠΟΙΗΣΗ



Να φοράτε γυαλιά ασφαλείας στενής εφαρμογής σύμφωνα με το πρότυπο EN 166 για να μειώνεται ο κίνδυνος τραυματισμού των ματιών. Φροντίστε ώστε τα γυαλιά ασφαλείας να εφαρμόζονται σωστά.

Να φοράτε ατομικά μέσα για την προστασία της ακοής, όπως π.χ. ωτασπίδες.

Η STIHL διαθέτει μια πλούσια γκάμα από μέσα ατομικής προστασίας.

Παρελκόμενα

Το μηχάνημα επιτρέπεται να εφοδιάζεται μόνο με εξαρτήματα και παρελκόμενα που έχουν εγκριθεί από τη STIHL για χρήση σ' αυτό, ή τα οποία είναι ισοδύναμα από τεχνική άποψη. Αν έχετε απορίες, απευθυνθείτε σε ένα ειδικευμένο κατάστημα. Χρησιμοποιείτε μόνο εξαρτήματα και παρελκόμενα υψηλής ποιότητας. Διαφορετικά μπορεί να υπάρξει κίνδυνος για ατυχήματα ή ζημιές στο μηχάνημα.

Η STIHL συνιστά να χρησιμοποιήσετε μόνο γνήσια εξαρτήματα και παρελκόμενα STIHL. Οι ιδιότητες των γνήσιων προϊόντων είναι άριστα προσαρμοσμένες στο προϊόν και στις απαιτήσεις του χρήστη.

Μην κάνετε επεμβάσεις στο μηχάνημα, καθώς μπορεί να τεθεί σε κίνδυνο η ασφάλειά σας. Η STIHL δεν αναλαμβάνει καμία ευθύνη για τραυματισμούς ή υλικές ζημιές που οφείλονται στη χρήση μη εγκεκριμένων προσαρμοζόμενων εργαλείων.

Πριν την εργασία

Ελέγξτε το μηχάνημα.

- Ο διακόπτης/μοχλός ρύθμισης πρέπει να μπαίνει εύκολα στη θέση **STOP** ή **0**.
- Ο διακόπτης/μοχλός ρύθμισης πρέπει να είναι στη θέση **STOP** ή **0**.
- Το σύστημα αέρα πρέπει να είναι συναρμολογημένο σύμφωνα με τις οδηγίες.

- Για τον ασφαλή χειρισμό του μηχανήματος, οι χειρολαβές πρέπει να είναι καθαρές και στεγνές, χωρίς λάδι και ρύπους.
- Ελέγξτε την κατάσταση της φτερωτής και του περιβλήματος του ανεμιστήρα – Βλέπε το κεφάλαιο «Χρήση συστήματος αναρρόφησης».

Το μηχάνημα επιτρέπεται να χρησιμοποιείται μόνο εφόσον είναι σε ασφαλή κατάσταση λειτουργίας – **Κίνδυνος ατυχήματος!**

Θέτετε το μηχάνημα σε λειτουργία μόνο εφόσον όλα τα εξαρτήματα είναι σε καλή κατάσταση και καλά στερεωμένα.



Κίνδυνος τραυματισμού από την περιστρεφόμενη φτερωτή. Πριν αφαιρέσετε το προστατευτικό πλέγμα, τον σωλήνα αναρρόφησης, τον σωλήνα αέρα ή τον γωνιακό σωλήνα, να σβήνετε πάντοτε τον κινητήρα και να αποσυνδέετε το φως από την πρίζα. Περιμένετε μέχρι να σταματήσει η φτερωτή.

Φθορές στο περίβλημα της φτερωτής (ραγίσματα, σπασίματα) μπορούν να οδηγήσουν σε τραυματισμούς λόγω εκσφενδόνισης ξένων αντικειμένων. Αν διαπιστώσετε ζημιά στο περίβλημα της φτερωτής, απευθυνθείτε σε ειδικευμένο κατάστημα. Η STIHL συνιστά να απευθυνθείτε σε πιστοποιημένο αντιπρόσωπο της STIHL.

Μην κάνετε επεμβάσεις στα χειριστήρια και στα συστήματα ασφαλείας.

Ηλεκτρική σύνδεση

Για τη μείωση του κινδύνου ηλεκτροπληξίας:

- Η τάση και η συχνότητα του μηχανήματος (βλέπε πινακίδα τύπου) πρέπει να συμφωνούν με την τάση και τη συχνότητα του δικτύου.
- Ελέγξτε το καλώδιο τροφοδοσίας, το φως και τη μπαλαντέζα για ζημιές. Τα χρησιμοποιούμενα καλώδια, εξαρτήματα σύνδεσης και φως πρέπει να είναι σε άριστη κατάσταση και να ανταποκρίνονται στους σχετικούς κανονισμούς.
- Το καλώδιο τροφοδοσίας επιτρέπεται να συνδέεται μόνο σε κατάλληλα εγκατεστημένη πρίζα.
- Η μόνωση των καλωδίων τροφοδοσίας και επέκτασης, του φως και των συνδέσεων πρέπει να είναι σε άριστη κατάσταση.
- Μην πιάνετε ποτέ το φως, το καλώδιο τροφοδοσίας, τη μπαλαντέζα ή οποιαδήποτε ηλεκτρική σύνδεση με βρεγμένα χέρια.

Τοποθετείτε το καλώδιο τροφοδοσίας και τη μπαλαντέζα με κατάλληλο τρόπο:

- Οι επιμέρους αγωγοί πρέπει να έχουν τουλάχιστον την ελάχιστη διατομή – Βλέπε «Ηλεκτρική σύνδεση μηχανήματος».
- Τοποθετείτε και επισημαίνετε το καλώδιο τροφοδοσίας με κατάλληλο τρόπο, ώστε να μην πάθει ζημιά και να μην προκαλεί κίνδυνο σε τρίτους – **Κίνδυνος να σκοιτάμετε!**

- Η χρήση ακατάλληλων καλωδίων επέκτασης (μπάλαντζες) μπορεί να είναι επικίνδυνη. Χρησιμοποιείτε μόνο καλώδια επέκτασης που είναι εγκεκριμένα για χρήση σε εξωτερικούς χώρους και φέρουν σχετική σήμανση, και των οποίων οι αγωγοί έχουν κατάλληλη διατομή.
- Ο ρευματολήπτης (φίς) και ο ρευματοδότης (πρίζα) του καλωδίου επέκτασης πρέπει να είναι αδιάβροχοι και δεν επιτρέπεται να βρίσκονται στο νερό.
- Μην αφήνετε τα καλώδια να τρίβονται σε ακμές, αιχμές ή κοφτερά αντικείμενα.
- Μην τσακίζετε τα καλώδια σε πόρτες ή παράθυρα.
- Αν τα καλώδια μπλεχτούν, αποσυνδέστε το φίς και τακτοποιήστε τα.
- Να ξετυλίγετε πάντοτε ολόκληρο το καλώδιο από την ανέμη, για να αποφευχθεί ο κίνδυνος πυρκαγιάς λόγω υπερθέρμανσης.

Κράτημα και χειρισμός του μηχανήματος

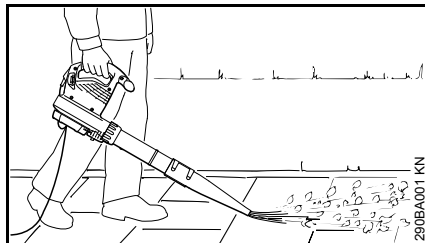

Ο φυσητήρας είναι σχεδιασμένος για να χρησιμοποιείται με το ένα χέρι. Ο χειριστής μπορεί να μεταφέρει τον φυσητήρα, πιάνοντάς τον από τη λαβή χειρισμού με το δεξί ή το αριστερό χέρι.

Κρατάτε το μηχάνημα πάντα σταθερά στο χέρι.



ΠΡΟΕΙΔΟΠΟΙΗΣΗ

Χρησιμοποιείτε το μηχάνημα μόνο με συνδεδεμένο σωλήνα αέρα – **Κίνδυνος τραυματισμού!**

Το στρογγυλό μπεκ είναι κατάλληλο ειδικά για χρήση σε ανώμαλο έδαφος (π.χ. εκτάσεις με γρασίδι).

Με το πεπλατυσμένο μπεκ (περιλαμβάνεται στον βασικό εξοπλισμό ή διατίθεται χωριστά, ανάλογα με το μοντέλο) δημιουργείται ένα επίπεδο ρεύμα αέρα, που κατευθύνεται και ελέγχεται με μεγάλη ακρίβεια. Το μπεκ αυτό είναι κατάλληλο ειδικά για το καθαρίσμα συμπυκνωμένων επιφανειών που είναι καλυμμένες με πριονίδι, πεσμένα φύλλα, κομμένο γρασίδι κ.λπ.

Χρήση συστήματος αναρρόφησης

Ακολουθήστε τις οδηγίες προσαρμογής στο σχετικό κεφάλαιο αυτού του εγχειριδίου χειρισμού.

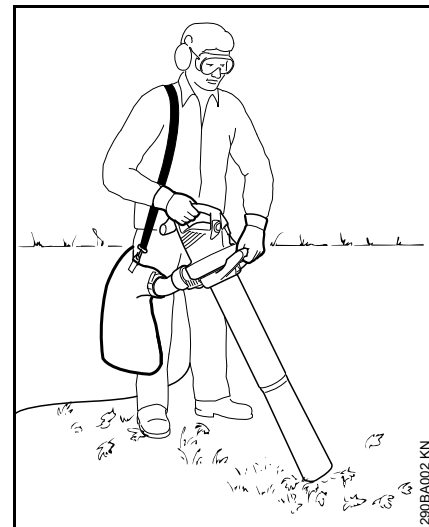

Ο κοπτικός αναρροφητήρας είναι σχεδιασμένος για να χρησιμοποιείται και με τα δύο χέρια. Πρέπει να μεταφέρεται από τον χειριστή, με το δεξί χέρι στη λαβή χειρισμού και το αριστερό χέρι τη λαβή του παξιμαδιού σύνδεσης.

Περάστε τον αορτήρα του σάκου συλλογής πάνω από τον δεξί σας ώμο, όχι σταυρωτά. Έτσι θα μπορέσετε να απομακρύνετε το μηχάνημα και τον σάκο πιο γρήγορα από το σώμα σας, αν προκύψει ανάγκη.

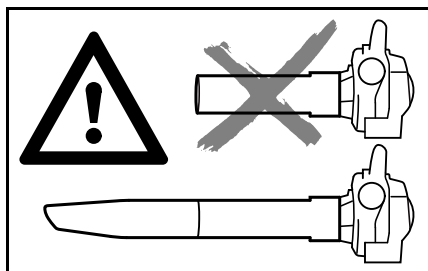

Χρησιμοποιείτε το μηχάνημα μόνο με συνδεδεμένο σωλήνα αέρα και κλειστό σάκο συλλογής – **Κίνδυνος τραυματισμού!**



Μην αναρροφάτε καυτά ή αναμμένα υλικά (π.χ. ζεστή στάχτη, αναμμένα αποτσιγάρα) – **Κίνδυνος τραυματισμού από φωτιά!**



Μην αναρροφάτε ποτέ εύφλεκτα υγρά (π.χ. καύσιμο) ή υλικά διαποτισμένα με εύφλεκτα υγρά – **Κίνδυνος θανατηφόρου τραυματισμού από φωτιά ή έκρηξη!**



ΣΗΜΕΙΩΣΗ

Κατά την αναρρόφηση σκληρών αντικειμένων (π.χ. χαλίκι, πέτρες), η φτερωτή και το καπάκι του ανεμιστήρα υπόκεινται σε εξαιρετικά έντονη φθορά. Τέτοιου είδους φθορά προκαλεί μεγάλη πτώση της αναρροφητικής ικανότητας του μηχανήματος. Στην περίπτωση αυτή, απευθυνθείτε σε ένα ειδικευμένο κατάστημα. Η STIHL συνιστά να απευθυνθείτε στον πιστοποιημένο αντιπρόσωπο της STIHL.

Κατά την αναρρόφηση υγρών φύλλων, η φτερωτή και ο γωνιακός σωλήνας μπορεί να βουλώσουν.

Για το καθάρισμα βουλωμένου μηχανήματος:

- Σβήστε το μηχάνημα και τραβήξτε το φιν από την πρίζα
- Αφαιρέστε τον γωνιακό σωλήνα και τον σωλήνα αναρρόφησης – Βλέπε «Συναρμολόγηση κοπτικού αναρροφητήρα».
- Καθαρίστε τον γωνιακό σωλήνα και το περιβλήμα της φτερωτής.

Κατά την εργασία



Σε περίπτωση ζημιάς στο καλώδιο τροφοδοσίας, αποσυνδέστε αμέσως το φιν από την πρίζα – **Κίνδυνος θανατηφόρας ηλεκτροπληξίας!**

Προσέχετε να μην προκαλέσετε ζημιά στο καλώδιο τροφοδοσίας. Μην το τσακίζετε, μην το σέρνετε και μην περνάτε από πάνω του με οχήματα.

Μην αποσυνδέετε το φιν από την πρίζα, τραβώντας το καλώδιο τροφοδοσίας. Πιάνετε πάντα το φιν!

Μην πιάνετε το φιν και το καλώδιο σύνδεσης με βρεγμένα χέρια.

Σε περίπτωση κινδύνου ή έκτακτης ανάγκης, γυρίστε τον διακόπτη/μοχλό ρύθμισης στη θέση **STOP** ή **0**.

Ο χειρισμός του μηχανήματος γίνεται από ένα μόνο άτομο. Μην αφήνετε άλλα άτομα να πλησιάζουν στην περιοχή εργασίας.

Κρατάτε σε απόσταση περαστικούς, παιδιά και ζώα.

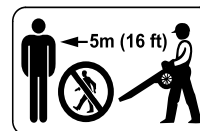

Μην αφήνετε άλλα άτομα να πλησιάζουν σε ακτίνα 5 m – **Κίνδυνος τραυματισμού** από αντικείμενα που εκσφενδονίζονται!

Διατηρείτε την ίδια απόσταση και από αντικείμενα (οχήματα, τζάμια) – **Κίνδυνος υλικών ζημιών!**

Μην κατευθύνετε το ρεύμα αέρα προς άλλα άτομα ή ζώα. Το μηχάνημα μπορεί να εκσφενδονίσει μικρά αντικείμενα με μεγάλη ταχύτητα – **Κίνδυνος τραυματισμού!**

Κατά τη χρήση του φυσητήρα ή κοπτικού αναρροφητήρα στην ύπαιθρο ή στον κήπο, προσέξτε να μη θέσετε σε κίνδυνο μικρά ζώα.

Μην αφήνετε το μηχάνημα να λειτουργεί χωρίς επίβλεψη.

Προχωράτε με αργό βήμα, παρατηρώντας διαρκώς την περιοχή γύρω από το στόμιο του σωλήνα αέρα. Μην προχωράτε ανάποδα – **Κίνδυνος να σκοντάψετε!**

Φροντίζετε ώστε το καλώδιο τροφοδοσίας να βρίσκεται πάντα πίσω από το μηχάνημα. Μη δουλεύετε περπατώντας ή τρέχοντας προς τα πίσω – **Κίνδυνος να σκοντάψετε!**

Αποφεύγετε τις αντικανονικές στάσεις του σώματος και φροντίζετε να διατηρείτε την ισορροπία σας. Φροντίζετε πάντα για σταθερή και ασφαλή στάση του σώματός σας.

Προσοχή σε πλαγιές, ανώμαλο έδαφος – **Κίνδυνος να γλιστρήσετε!**

Προσέχετε για εμπόδια, όπως σκοπίδια, κούτσουρα, ρίζες, χαντάκια – **Κίνδυνος να σκοντάψετε!**

Μην εργάζεστε ποτέ ευρισκόμενος πάνω σε σκάλα ή άλλα ασταθή σημεία.

Όταν φοράτε εξαρτήματα για την προστασία της ακοής, χρειάζεται τεταμένη προσοχή και πρέπει να έχετε το νου σας για πιθανούς κινδύνους, επειδή είναι εκ των πραγμάτων μειωμένη η ικανότητά σας να αντιλαμβάνεστε προειδοποιητικούς ήχους (φωνές, συναγερμούς κ.λπ.).

Να εργάζεστε ήρεμα και με περίσκεψη, και μόνο με καλές συνθήκες ορατότητας και φωτισμού. Δουλεύετε προσεκτικά. Μη θέτετε τρίτους σε κίνδυνο.

Παρεμβάλλετε τακτικά διαλείμματα, για να αποφύγετε κούραση και κόπωση – **Κίνδυνος ατυχήματος!**

Κατά την απομάκρυνση μεγάλων ποσοτήτων από υλικά που περιέχουν σκόνη, υπάρχει πιθανότητα να σχηματιστούν ηλεκτροστατικά φορτία τα οποία, ανάλογα με τις συνθήκες (π.χ. σε πολύ ξερό περιβάλλον), μπορεί να εκφορτιστούν απότομα.

Αν δημιουργείται σκόνη, να φοράτε πάντοτε κατάλληλη φιλτράσκα.

Αν αναρροφηθεί ακατάλληλο υλικό, μπορεί να μπλοκάρει η φτερωτή. Σβήστε αμέσως το μηχάνημα και αποσυνδέστε το φιν από την πρίζα. Στη συνέχεια μπορείτε να απομακρύνετε το υλικό που ευθύνεται για το μπλοκάρισμα.

Μη σπρώχνετε μικρά αντικείμενα μέσα στο περίβλημα του μηχανήματος, μέσα από το προστατευτικό πλέγμα ή το μπεκ.

Η φτερωτή μπορεί να τα εκσφενδονίσει με μεγάλη ταχύτητα – **Κίνδυνος τραυματισμού!**

Αν διαπιστώσετε αλλαγές στη συμπεριφορά του μηχανήματος (π.χ. έντονοι κραδασμοί), διακόψτε την εργασία και αντιμετωπίστε την αιτία για την αλλαγή συμπεριφοράς.

Αν το μηχάνημα εκτεθεί σε αντικανονικές καταπονήσεις (π.χ. χτύπημα ή πτώση), ελέγξτε οπωσδήποτε την κατάστασή του πριν συνεχίσετε τη χρήση – Βλέπε επίσης κεφάλαιο «Πριν την εργασία». Ελέγξτε ειδικά τη λειτουργία των συστημάτων ασφαλείας. Αν το μηχάνημα δεν είναι απόλυτα ασφαλές, μην το χρησιμοποιήσετε σε καμία περίπτωση. Αν έχετε αμφιβολίες, απευθυνθείτε σε ένα ειδικευμένο κατάστημα.

Αν το μηχάνημα εξακολουθεί να λειτουργεί (δεν κλείνει) μετά την απελευθέρωση της σκανδάλης, αποσυνδέστε το φιν από την πρίζα και επισκεφθείτε τον πιστοποιημένο αντιπρόσωπο της STIHL. Το μηχάνημα έχει ελάττωμα.

Πριν απομακρυνθείτε από το μηχάνημα: Σβήστε το μηχάνημα και αποσυνδέστε το καλώδιο τροφοδοσίας από την πρίζα.

Μετά την εργασία

Αποσυνδέστε το καλώδιο τροφοδοσίας από την πρίζα.

Μην αποσυνδέετε το φιν από την πρίζα, τραβώντας το καλώδιο τροφοδοσίας. Πιάνετε πάντα το φιν!

Καθαρίστε το μηχάνημα από σκόνη και βρομιές. Μη χρησιμοποιείτε υλικά που διαλύουν τα λίπη.

Δονήσεις

Κατά την παρατεταμένη χρήση του μηχανήματος, οι δονήσεις που παράγονται από τον κινητήρα ενδέχεται να προκαλέσουν προβλήματα στην αιμάτωση των χεριών.

Δεν μπορεί να δοθεί μια συγκεκριμένη διάρκεια χρήσης που να ισχύει για όλες τις περιπτώσεις, επειδή εξαρτάται από διάφορους παράγοντες.

Παράγοντες που παρατείνουν τη διάρκεια χρήσης είναι π.χ.:

- Κατάλληλη προστασία των χεριών (ζεστά γάντια)
- Τακτικά διαλείμματα

Παράγοντες που μειώνουν τη διάρκεια χρήσης είναι π.χ.:

- η ειδική, προσωπική προδιάθεση για κακή αιμάτωση (χαρακτηριστικό γνώρισμα: συχνά κρύα δάχτυλα, ρίγη)
- χαμηλή θερμοκρασία περιβάλλοντος
- η δύναμη με την οποία πιάνετε το μηχάνημα (το πολύ σφιχτό κράτημα παρεμποδίζει την αιμάτωση)

Εάν, σε περίπτωση τακτικής και παρατεταμένης χρήσης του μηχανήματος, παρουσιάζονται επανειλημμένα ενοχλήσεις από τη χρήση (π.χ. μυρμηγκιασμα στα δάχτυλα) συνιστούμε να κάνετε ιατρικές εξετάσεις.

Συντήρηση και επισκευές

ΠΡΟΕΙΔΟΠΟΙΗΣΗ



Πριν από οποιαδήποτε εργασία στο μηχάνημα, αποσυνδέστε το καλώδιο τροφοδοσίας από την πρίζα.

- Χρησιμοποιείτε μόνο ανταλλακτικά καλής ποιότητας. Διαφορετικά μπορεί να υπάρξει κίνδυνος για ατυχήματα ή ζημιές στο μηχάνημα. Αν έχετε απορίες, απευθυνθείτε σε ένα ειδικευμένο κατάστημα.
- Για λόγους αποφυγής κινδύνων, εργασίες στο μηχάνημα (π.χ. αντικατάσταση καλωδίου τροφοδοσίας) επιτρέπεται να πραγματοποιούνται μόνο από πιστοποιημένους αντιπροσώπους ή διπλωματούχους ηλεκτροτεχνίτες.

Καθαρίζετε τα πλαστικά μέρη με ένα πανί. Τα σκληρά απορρυπαντικά μπορεί να προκαλέσουν ζημιές στο πλαστικό.

Αν χρειάζεται, καθαρίστε τις σχισμές αναρρόφησης αέρα ψύξης στο σώμα του κινητήρα.

Συντηρείτε τακτικά το μηχάνημα. Εκτελείτε μόνο τις εργασίες συντήρησης και επισκευής που περιγράφονται στις οδηγίες χρήσης. Για όλες τις άλλες εργασίες, απευθυνθείτε σε ένα ειδικευμένο κατάστημα.

Η STIHL συνιστά να χρησιμοποιήσετε γνήσια ανταλλακτικά STIHL. Οι ιδιότητες των γνήσιων προϊόντων είναι άριστα προσαρμοσμένες στο μηχάνημα

Η STIHL συνιστά να αναθέσετε τις εργασίες συντήρησης και επισκευής αποκλειστικά στους πιστοποιημένους αντιπροσώπους της STIHL. Οι επίσημοι αντιπρόσωποι της STIHL έχουν τη δυνατότητα να λάβουν μέρος σε τακτικά προγράμματα εκπαίδευσης

και έχουν στη διάθεσή τους τις απαραίτητες τεχνικές πληροφορίες.

Συναρμολόγηση φυσητήρα

- Αποσυνδέστε το καλώδιο τροφοδοσίας από την πρίζα.

Τοποθέτηση σωλήνα αέρα

BGE 71, BGE 81:

Ο φυσητήρας μπορεί να τεθεί σε λειτουργία μόνο όταν ο σωλήνας αέρα έχει συνδεθεί σωστά. Το παξιμάδι σύνδεσης ενεργοποιεί έναν διακόπτη, που κλείνει το κύκλωμα ρεύματος για την εκκίνηση του κινητήρα.

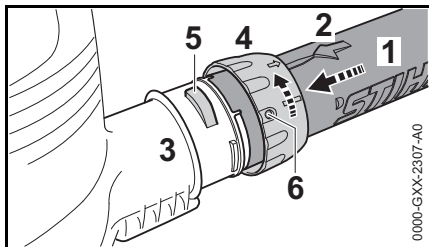

- Ευθυγραμμίστε τις εγκοπές. Το βέλος (2) πρέπει να βρίσκεται στο πάνω μέρος του σωλήνα αέρα (1).
- Περάστε τον σωλήνα αέρα (1) στο στόμιο (3) του μηχανήματος, μέχρι να τερματίσει.
- Περάστε το παξιμάδι σύνδεσης (4) πάνω στο στόμιο (3) του περιβλήματος και στρέψτε το προς την κατεύθυνση του βέλους, μέχρι η γλώσσα (5) να εφαρμόσει στο άνοιγμα (6) του παξιμαδιού.

BGE 71, BGE 81:

- Ο διακόπτης ασφαλείας ενεργοποιείται με έναν χαρακτηριστικό ήχο.

Τοποθέτηση μπεκ

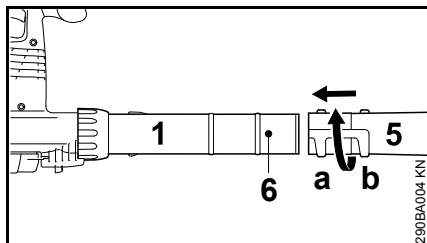

- Περάστε το μπεκ (5) στον σωλήνα αέρα (1), μέχρι το δόντι (6) να φτάσει στη θέση (a) (μακρύ) ή στη θέση (b) (κοντό). Ασφαλίστε το μπεκ, στρέφοντάς το προς την κατεύθυνση του βέλους.

Αφαίρεση σωλήνα αέρα

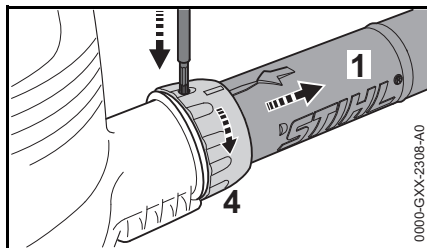

- Σταματήστε τον κινητήρα.
- Πιέστε την ασφάλεια μέσα από το άνοιγμα του παξιμαδιού σύνδεσης, χρησιμοποιώντας ένα κατάλληλο εργαλείο.
- Στρέψτε το παξιμάδι σύνδεσης (4) προς την κατεύθυνση του βέλους, μέχρι να τερματίσει.

Συναρμολόγηση κοπτικού αναρροφητήρα

Ο κοπτικός αναρροφητήρας μπορεί να τεθεί σε λειτουργία μόνο εφόσον ο γωνιακός σωλήνας και ο σωλήνας αέρα έχουν συνδεθεί σωστά. Τα παξιμάδια σύνδεσης ενεργοποιούν έναν διακόπτη ασφαλείας, που κλείνει το κύκλωμα ρεύματος για την εκκίνηση του κινητήρα.

- Αποσυνδέστε το καλώδιο τροφοδοσίας από την πρίζα.

Τοποθέτηση γωνιακού σωλήνα

! ΠΡΟΕΙΔΟΠΟΙΗΣΗ

Το φερμουάρ του σάκου συλλογής πρέπει να είναι κλειστό.

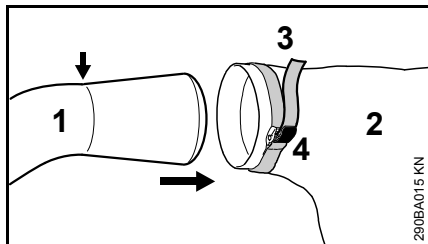

- Περάστε τον γωνιακό σωλήνα (1) μέσα στον σάκο συλλογής (2), μέχρι το σημάδι (βέλος).
- Σφίξτε το λουρί (3) του σάκου συλλογής και πιέστε την πόρπη (4).

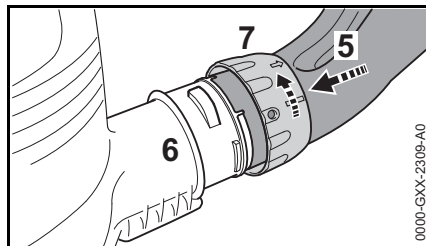

- Ευθυγραμμίστε τις εγκοπές.
- Περάστε τον γωνιακό σωλήνα (5) μέσα στο στόμιο (6) του φυσητήρα, μέχρι να τερματίσει.
- Περάστε το παξιμάδι σύνδεσης (7) πάνω στο στόμιο (6) του φυσητήρα και στρέψτε το προς την κατεύθυνση του βέλους, μέχρι να τερματίσει. Ο διακόπτης ασφαλείας ενεργοποιείται με έναν χαρακτηριστικό ήχο.

Συναρμολόγηση σωλήνα αναρρόφησης

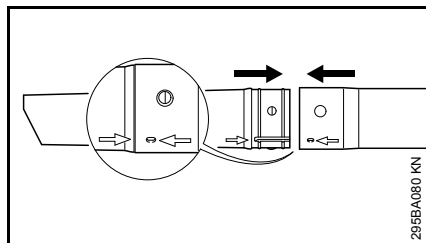

- Ευθυγραμμίστε τον σωλήνα αναρρόφησης και την προέκταση του σύμφωνα με τα βέλη, ενώστε τα δύο τεμάχια μεταξύ τους και κουμπώστε.

Τοποθέτηση σωλήνα αναρρόφησης

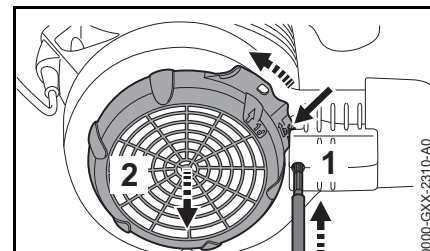

- Σταματήστε τον κινητήρα.
- Πιέστε την ασφάλεια (1) μέσα από το άνοιγμα, χρησιμοποιώντας ένα κατάλληλο εργαλείο.
- Πιέστε τη γλώσσα (βέλος) προς το περίβλημα του ανεμιστήρα και κρατήστε την πατημένη.
- Στρέψτε το προστατευτικό πλέγμα (2) προς την κατεύθυνση του βέλους, μέχρι να τερματίσει, και αφαιρέστε το.

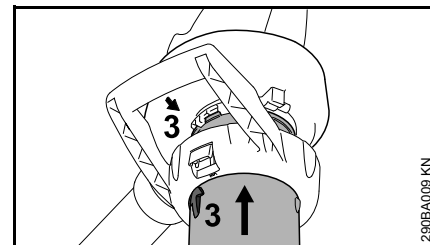

- Ευθυγραμμίστε τα βέλη (3).
- Περάστε τον σωλήνα αναρρόφησης στο άνοιγμα αναρρόφησης του περιβλήματος του ανεμιστήρα, μέχρι να τερματίσει.

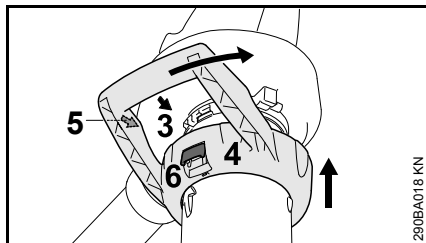

- Περάστε την τοξωτή λαβή (4) πάνω στο στόμιο του περιβλήματος του ανεμιστήρα.
- Ευθυγραμμίστε τα βέλη (3) και (5).
- Στρέψτε την τοξωτή λαβή (4) προς την κατεύθυνση του βέλους, μέχρι ο διακόπτης κλειδώματος (6) να κουμπώσει στο περίβλημα του ανεμιστήρα με έναν χαρακτηριστικό ήχο.

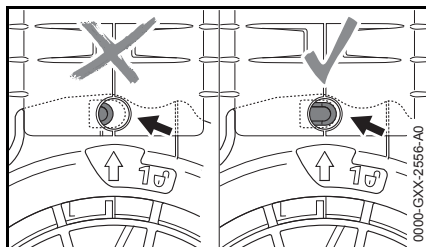

Αν η συναρμολόγηση έχει γίνει σωστά, η ασφάλεια (βέλος) δεν είναι πατημένη.

Αφαίρεση γωνιακού σωλήνα

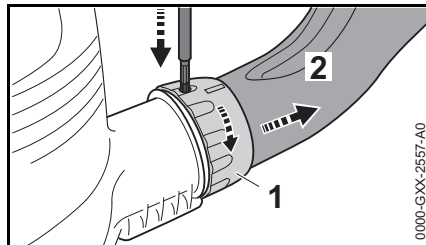

- Σβήστε τον κινητήρα.
- Πιέστε την ασφάλεια μέσα από το άνοιγμα, χρησιμοποιώντας ένα κατάλληλο εργαλείο.
- Στρέψτε το παξιμάδι σύνδεσης (1) προς την κατεύθυνση του βέλους, μέχρι να τερματίσει.
- Αφαιρέστε τον γωνιακό σωλήνα (2).

Αφαίρεση σωλήνα αναρρόφησης

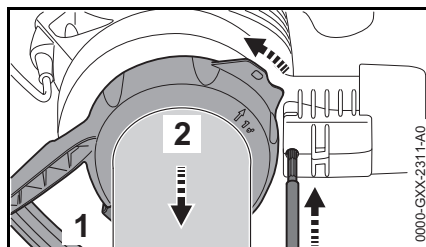

- Σβήστε τον κινητήρα.
- Πιέστε την ασφάλεια μέσα από το άνοιγμα, χρησιμοποιώντας ένα κατάλληλο εργαλείο.

- Πιέστε τον διακόπτη κλειδώματος (1) και στρέψτε την τοξωτή λαβή (2) προς την κατεύθυνση του βέλους, μέχρι να τερματίσει.
- Αφαιρέστε την τοξωτή λαβή μαζί με τον σωλήνα αναρρόφησης.

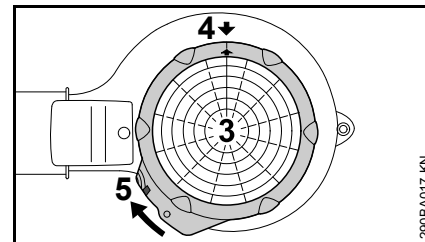

- Τοποθετήστε το προστατευτικό πλέγμα (3) στο άνοιγμα αναρρόφησης.
- Ευθυγραμμίστε τα βέλη (4).
- Στρέψτε το προστατευτικό πλέγμα (3) προς την κατεύθυνση του βέλους, μέχρι η γλώσσα (5) να κουμπώσει στο περίβλημα του ανεμιστήρα.

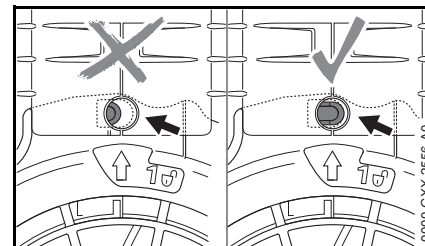

Αν η συναρμολόγηση έχει γίνει σωστά, η ασφάλεια (βέλος) δεν είναι πατημένη.

Ηλεκτρική σύνδεση μηχανήματος

Η τάση και η συχνότητα του μηχανήματος (βλέπε πινακίδα τύπου) πρέπει να συμφωνούν με την τάση και τη συχνότητα του δικτύου.

Η σύνδεση στο ηλεκτρικό δίκτυο πρέπει να προστατεύεται με ασφάλεια που να έχει τουλάχιστον τα χαρακτηριστικά που αναφέρονται στο κεφάλαιο "Τεχνικά χαρακτηριστικά".

Το μηχάνημα πρέπει να συνδέεται στην παροχή ρεύματος μέσω ασφαλειοδιακόπτη διαρροής ("ρελέ") που διακόπτει την τροφοδοσία όταν το ρεύμα διαρροής προς τη γη υπερβαίνει τα 30 mA.

Η ηλεκτρική σύνδεση πρέπει να είναι σύμφωνη με τον κανονισμό IEC 60364 και τους ισχύοντες εθνικούς κανονισμούς.

Μπαλαντέζα

Από τεχνικής άποψης, η μπαλαντέζα πρέπει να έχει τουλάχιστον ίδιες ιδιότητες με το καλώδιο τροφοδοσίας του μηχανήματος. Συμβουλευθείτε τα χαρακτηριστικά (κωδικός τύπου) του καλωδίου τροφοδοσίας.

Τα επιμέρους σύρματα του καλωδίου πρέπει να έχουν τουλάχιστον τη διατομή που ισχύει για την τάση του δικτύου και το μήκος του καλωδίου.

Μήκος μπαλαντέζας	Ελάχιστη διατομή
220 V – 240 V:	
Έως 20 m	1,5 mm ²

20 m έως 50 m	2,5 mm ²
---------------	---------------------

100 V – 127 V:

Έως 10 m	AWG 14 / 2,0 mm ²
----------	------------------------------

10 m έως 30 m	AWG 12 / 3,5 mm ²
---------------	------------------------------

Ασφάλεια καλωδίου

Η ασφάλεια του καλωδίου προστατεύει το καλώδιο από ζημιές.

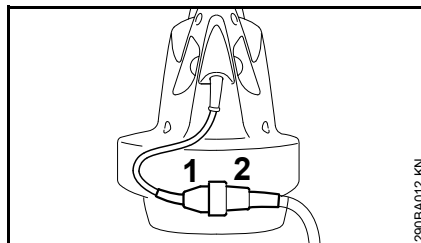

- Συνδέστε το φισ (1) στην πρίζα (2) της μπαλαντέζας.

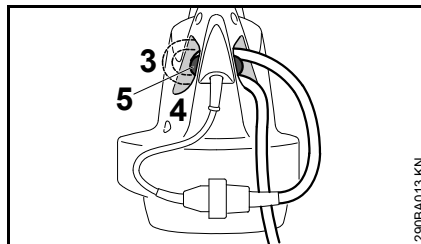

- Σχηματίστε μια θηλιά στη μπαλαντέζα.
- Περάστε τη θηλιά (3) μέσα από το άνοιγμα (4).
- Περάστε τη θηλιά πάνω από τον γάντζο (5) και σφίξτε την.

Σύνδεση στο ηλεκτρικό δίκτυο

Πριν τη σύνδεση στο ηλεκτρικό δίκτυο, βεβαιωθείτε ότι το μηχάνημα είναι κλειστό – βλέπε «Σβήσιμο μηχανήματος».

- Συνδέστε το φισ της μπαλαντέζας σε κατάλληλα εγκατεστημένη πρίζα.

Θέση σε λειτουργία

- Πάρτε ασφαλή και σταθερή στάση.
- Κρατήστε το μηχάνημα σε θέση εργασίας.

BGE 61, BGE 71, SHE 71

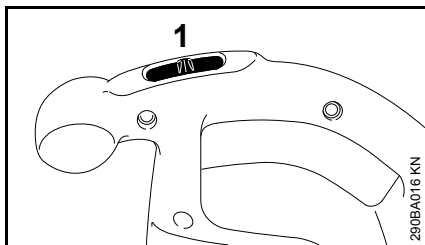

- Γυρίστε τον διακόπτη (1) στη θέση I ή II (η θέση II δεν υπάρχει σε όλα τα μοντέλα).

Σε μηχανήματα με θέση I:

I = Πλήρης ισχύς

Σε μηχανήματα με θέση I και II:

I = Μισή ισχύς

II = Πλήρης ισχύς

BGE 81, SHE 81

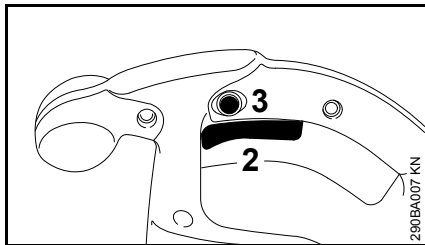

- Πιέστε τη σκανδάλη (2) της λαβής χειρισμού.

Η ισχύς του ρεύματος αέρα μπορεί να ρυθμιστεί σε συνεχή κλίμακα.

BGE 61, BGE 71, BGE 81, SHE 71, SHE 81

Με το κουμπί ασφάλισης (3) μπορείτε να σταθεροποιήσετε τη σκανδάλη (2) στη θέση μέγιστης ισχύος.

Σβήσιμο του μηχανήματος

Πριν από μεγάλα διαλείμματα, αφαιρέστε το φισ από την πρίζα.

Όταν δεν χρησιμοποιείτε το μηχάνημα, να το τοποθετείτε με τέτοιο τρόπο ώστε να μη δημιουργεί κινδύνους.

Φροντίστε ώστε το μηχάνημα να μην είναι προσιτό σε αναρμόδια άτομα.

BGE 61, BGE 71, SHE 71

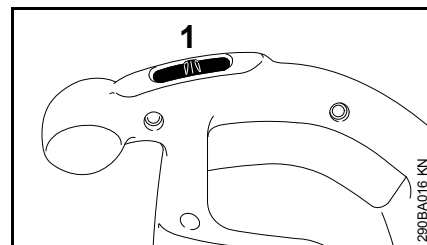

- Γυρίστε τον διακόπτη (1) στη θέση 0.

BGE 81, SHE 81

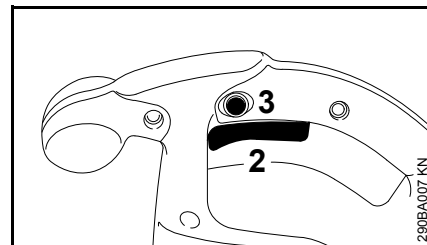

- Ελευθερώστε τη σκανδάλη (2) της λαβής χειρισμού.

Αν το κουμπί ασφάλισης (3) είναι πατημένο, πρώτα πιέστε και στη συνέχεια ελευθερώστε τη σκανδάλη.

Φύλαξη του μηχανήματος

- Καθαρίστε σχολαστικά το μηχάνημα.
- Φυλάξτε το μηχάνημα σε στεγνό και ασφαλές μέρος. Προστατέψτε το μηχάνημα από μη εξουσιοδοτημένη χρήση (π.χ. από παιδιά).

Οδηγίες συντήρησης και καθαρισμού

Τα στοιχεία που αναφέρονται στον πίνακα ισχύουν για κανονικές συνθήκες λειτουργίας. Σε δύσκολες συνθήκες (π.χ. πολλή σκόνη κ.λπ.) και με παρατεταμένους χρόνους εργασίας, τα υποδεικνυόμενα χρονικά διαστήματα πρέπει να συντομεύονται ανάλογα.		Πριν την εργασία	Μετά την εργασία, ή καθημερινά	Κάθε εβδομάδα	Κάθε μήνα	Κάθε χρόνο	Σε περίπτωση βλάβης	Σε περίπτωση ζημιάς	Σε περίπτωση ανάγκης
Πλήρες μηχάνημα	Οπτικός έλεγχος (κατάσταση)	x							
	Καθάρισμα		x						
Λαβή χειρισμού	Έλεγχος λειτουργίας	x							
Ανοίγματα αναρρόφησης αέρα ψύξης	Καθάρισμα								x
Προειδοποιητικό αυτοκόλλητο	Αλλαγή							x	

Περιορισμός φθοράς και αποφυγή ζημιών

Τηρώντας αυτές τις οδηγίες χρήσης μπορείτε να αποφύγετε υπερβολική φθορά και ζημιές στο μηχανήμα.

Η χρήση, η συντήρηση και η αποθήκευση του μηχανήματος πρέπει να γίνονται με πιστή τήρηση των οδηγιών χρήσης.

Ο χρήστης φέρει την ευθύνη για κάθε ζημιά που οφείλεται σε μη τήρηση των οδηγιών ασφαλείας, χειρισμού ή συντήρησης. Αυτό ισχύει ειδικότερα για:

- Αλλαγές στο προϊόν που δεν έχουν εγκριθεί από τη STIHL
- Χρήση εξαρτημάτων και παρελκομένων που δεν έχουν εγκριθεί ή είναι ακατάλληλα για το μηχανήμα, ή είναι ποιοτικά υποδεέστερα του μηχανήματος
- Αντικανονική χρήση του μηχανήματος
- Χρήση του μηχανήματος σε αθλητικές εκδηλώσεις ή αγώνες
- Έμμεσες ζημιές που προκαλούνται από συνεχιζόμενη χρήση του μηχανήματος με ελαττωματικά εξαρτήματα

Εργασίες συντήρησης

Όλες οι εργασίες που αναφέρονται στο κεφάλαιο «Οδηγίες συντήρησης και καθαρισμού» πρέπει να πραγματοποιούνται τακτικά. Σε περίπτωση που ο χρήστης δεν είναι σε θέση να εκτελεί μόνος του αυτές τις εργασίες συντήρησης, πρέπει να τις αναθέσει σε ειδικευμένο κατάστημα.

Η STIHL συνιστά να αναθέσετε τις εργασίες συντήρησης και επισκευής αποκλειστικά στους επίσημους αντιπροσώπους της STIHL. Οι επίσημοι αντιπρόσωποι της STIHL έχουν τη δυνατότητα να λάβουν μέρος σε τακτικά προγράμματα εκπαίδευσης και έχουν στη διάθεσή τους τις απαραίτητες τεχνικές πληροφορίες.

Αν οι εργασίες αυτές δεν εκτελούνται έγκαιρα ή πραγματοποιούνται με ακατάλληλο τρόπο, μπορεί να προκληθούν ζημιές, την ευθύνη για τις οποίες φέρει ο ίδιος ο χρήστης. Σ' αυτές συγκαταλέγονται μεταξύ άλλων:

- Ζημιές στον ηλεκτροκινητήρα που οφείλονται σε εκπρόθεσμη ή ανεπαρκή συντήρηση (π.χ. ελλιπή καθαρισμό των σχισμών που εξασφαλίζουν την πρόσβαση αέρα ψύξης)
- Ζημιές που οφείλονται σε λάθος ηλεκτρική σύνδεση (εσφαλμένη τάση, ακατάλληλα καλώδια)
- Διάβρωση (σκουριά) ή άλλες έμμεσες ζημιές που οφείλονται σε ακατάλληλη αποθήκευση
- Ζημιές στο μηχανήμα λόγω χρήσης ποιοτικά υποδεέστερων ανταλλακτικών

Εξαρτήματα που υπόκεινται σε φυσιολογική φθορά

Πολλά εξαρτήματα του μηχανήματος υπόκεινται σε φυσιολογική φθορά που παρουσιάζεται κατά την κανονική χρήση και πρέπει να αντικαθίστανται κατά διαστήματα, ανάλογα με το είδος και τη διάρκεια χρήσης. Σ' αυτά συγκαταλέγονται μεταξύ άλλων:

- Φτερωτή φυσητήρα
- Σάκος συλλογής

Κύρια μέρη του μηχανήματος

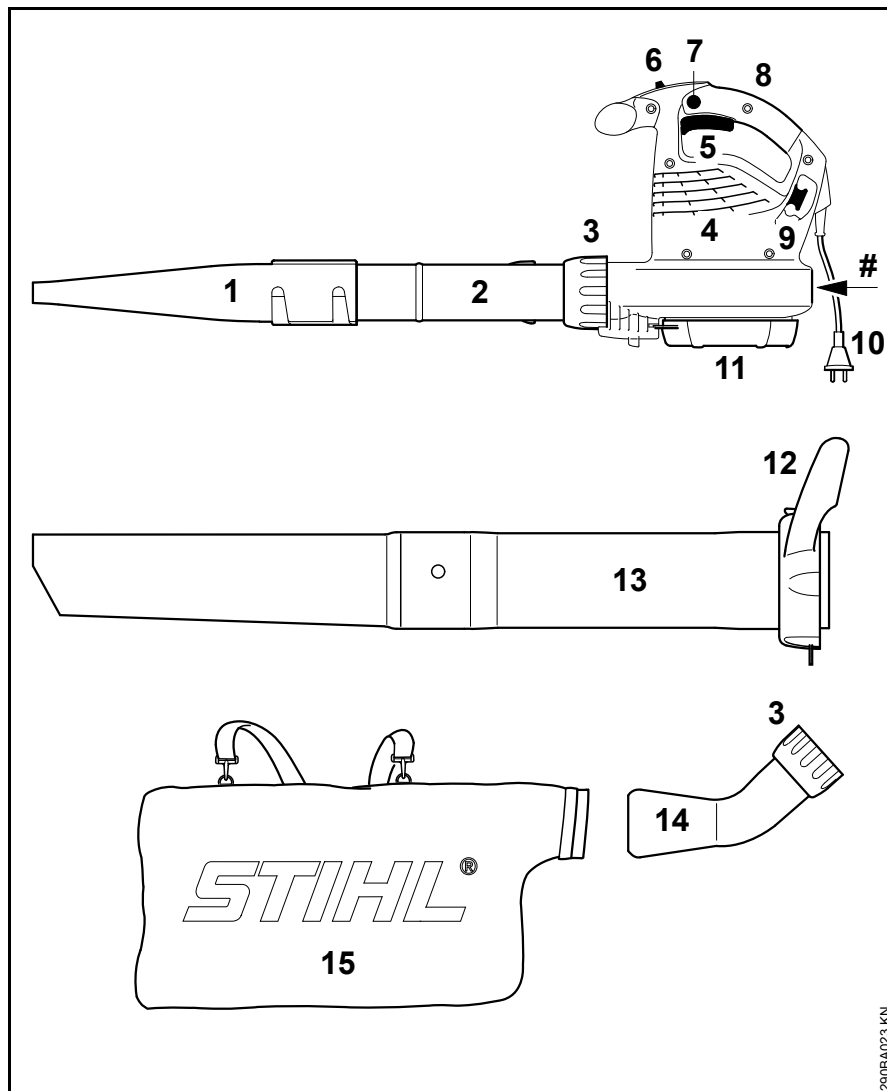

- 1 Επίπεδο μπεκ
- 2 Σωλήνας αέρα
- 3 Παξιμάδι σύνδεσης
- 4 Ανοίγματα αναρρόφησης αέρα ψύξης
- 5 Σκανδάλη (μόνο για BGE 81, SHE 81)
- 6 Διακόπτης (μόνο για BGE 61, BGE 71, SHE 71)
- 7 Κουμπί ασφάλισης (μόνο για BGE 81, SHE 81)
- 8 Λαβή χειρισμού
- 9 Γάντζος δεσίματος καλωδίου
- 10 Φις
- 11 Προστατευτικό πλέγμα
- 12 Παξιμάδι σύνδεσης με λαβή*
- 13 Σωλήνας αναρρόφησης*
- 14 Γωνιακός σωλήνας*
- 15 Σάκος συλλογής*
- # Αριθμός μηχανήματος

* Περιλαμβάνεται στον βασικό εξοπλισμό των μοντέλων SHE, διατίθεται χωριστά για τα μοντέλα BGE

Τεχνικά χαρακτηριστικά**Κινητήρας BGE 61****Μοντέλο 120 V**

Χαρακτηριστικά ηλεκτρικού δικτύου	120 V, 60 Hz, 9,2 A
Ασφάλεια	15 A
Ισχύς	1100 W
Κατηγορία προστασίας	II <input type="checkbox"/>

Μοντέλο 240 V

Χαρακτηριστικά ηλεκτρικού δικτύου	240 V, 50 Hz, 4,8 A
Ασφάλεια	10 A
Ισχύς	1100 W
Κατηγορία προστασίας	II <input type="checkbox"/>

Κινητήρας BGE 71 / SHE 71**Μοντέλο 120 V**

Χαρακτηριστικά ηλεκτρικού δικτύου	120 V, 60 Hz, 9,2 A
Ασφάλεια	15 A
Ισχύς	1100 W
Κατηγορία προστασίας	II <input type="checkbox"/>

Μοντέλο 230 V

Χαρακτηριστικά ηλεκτρικού δικτύου	240 V, 50 Hz, 4,8 A
Ασφάλεια	10 A
Ισχύς	1100 W
Κατηγορία προστασίας	II <input type="checkbox"/>

Μοντέλο 230 V - 240 V

Χαρακτηριστικά ηλεκτρικού δικτύου	230 V - 240 V, 50 Hz, 4,8 A
Ασφάλεια	10 A
Ισχύς	1100 W
Κατηγορία προστασίας	II <input type="checkbox"/>

Κινητήρας BGE 81 / SHE 81**Μοντέλο 230 V**

Χαρακτηριστικά ηλεκτρικού δικτύου	230 V, 50 Hz, 6,1 A
Ασφάλεια	10 A
Ισχύς	1400 W
Κατηγορία προστασίας	II <input type="checkbox"/>

Μοντέλο 230 V - 240 V

Χαρακτηριστικά ηλεκτρικού δικτύου	230 V - 240 V, 50 Hz, 6,1 A
Ασφάλεια	10 A
Ισχύς	1400 W
Κατηγορία προστασίας	II <input type="checkbox"/>

Μέγιστη παροχή αέρα

	Λειτουργία ως φυσητήρα	Λειτουργία αναρροφητήρα
BGE 61	670 m ³ /h	---
BGE 71	670 m ³ /h	580 m ³ /h
BGE 81	750 m ³ /h	650 m ³ /h
SHE 71	670 m ³ /h	580 m ³ /h
SHE 81	750 m ³ /h	650 m ³ /h

Ταχύτητα αέρα με συνδεδεμένο μπεκ

	Λειτουργία ως φυσητήρα
BGE 61	66 m/s
BGE 71	66 m/s
BGE 81	76 m/s
SHE 71	66 m/s
SHE 81	76 m/s

Διαστάσεις

Πλάτος	210 mm
Ύψος	334 mm
Βάθος	330 mm

Βάρος

BGE 61	3,0 kg
BGE 71	3,0 kg
BGE 81	3,3 kg
SHE 71	4,1 kg
SHE 81	4,4 kg

Τιμές θορύβου και ταλαντώσεων

Για τον προσδιορισμό των τιμών θορύβου και ταλαντώσεων εξετάστηκε η λειτουργία με ονομαστικό ανώτατο αριθμό στροφών.

Για περισσότερες πληροφορίες σχετικά με τη συμμόρφωση προς την Οδηγία 2002/44/EK για την έκθεση των εργαζομένων σε κραδασμούς, βλέπε την ιστοσελίδα www.stihl.com/vib/.

Στάθμη συνεχούς ηχοπίεσης L_p κατά EN 50636-2-100

	Λειτουργία ως φυσητήρα	Λειτουργία ως αναρροφητήρα
BGE 71	85 dB(A)	85 dB(A)
BGE 81	89 dB(A)	88 dB(A)
SHE 71	85 dB(A)	85 dB(A)
SHE 81	89 dB(A)	88 dB(A)

Στάθμη ηχητικής ισχύος L_w κατά EN 50636-2-100

	Λειτουργία ως φυσητήρα	Λειτουργία ως αναρροφητήρα
BGE 71	100 dB(A)	101 dB(A)
BGE 81	103 dB(A)	103 dB(A)
SHE 71	100 dB(A)	101 dB(A)
SHE 81	103 dB(A)	103 dB(A)

Δονήσεις a_{hv} κατά EN 50636-2-100**Λειτουργία ως φυσητήρα**

	Χειρολαβή δεξιά
BGE 71	1 m/s ²
BGE 81	4,1 m/s ²
SHE 71	1 m/s ²
SHE 81	4,1 m/s ²

Λειτουργία ως αναρροφητήρα

	Χειρολαβή δεξιά	Χειρολαβή αριστερά
BGE 71	0,8 m/s ²	1,2 m/s ²
BGE 81	2,6 m/s ²	5,6 m/s ²
SHE 71	0,8 m/s ²	1,2 m/s ²
SHE 81	2,6 m/s ²	5,6 m/s ²

Για τη στάθμη ηχητικής πίεσης και τη στάθμη ηχητικής ισχύος, η τιμή K-σύμφωνα με την Οδηγία 2006/42/EG = 2,0 dB(A). Για την τιμή δονήσεων, η τιμή K-σύμφωνα με την Οδηγία 2006/42/EG = 2,0 m/s².

REACH

REACH είναι το διακριτικό όνομα ενός κανονισμού των ΕΚ για την καταχώριση, την αξιολόγηση και την αδειοδότηση χημικών προϊόντων.

Για πληροφορίες σχετικά με την τήρηση του συστήματος REACH σύμφωνα με τον κανονισμό (ΕΚ) υπ' αρ. 1907/2006, βλέπε www.stihl.com/reach

Οδηγίες επισκευής

Ο χρήστης του μηχανήματος επιτρέπεται να εκτελεί μόνο τις εργασίες καθαρισμού και συντήρησης που περιγράφονται σ' αυτές τις οδηγίες χειρισμού. Όλες οι υπόλοιπες επισκευές επιτρέπεται να πραγματοποιηθούν μόνο από ειδικευμένο κατάστημα.

Η STIHL συνιστά να αναθέσετε τις εργασίες συντήρησης και επισκευής αποκλειστικά στους επίσημους αντιπροσώπους της STIHL. Οι επίσημοι αντιπρόσωποι της STIHL έχουν τη δυνατότητα να λάβουν μέρος σε τακτικά προγράμματα εκπαίδευσης και έχουν στη διάθεσή τους τις απαραίτητες τεχνικές πληροφορίες.

Για τις επισκευές επιτρέπεται να χρησιμοποιούνται μόνο ανταλλακτικά που έχουν εγκριθεί από τη STIHL για χρήση σ' αυτό το μηχάνημα, ή ανταλλακτικά του ίδιου τύπου από τεχνικής άποψης. Χρησιμοποιείτε μόνο ανταλλακτικά καλής ποιότητας. Διαφορετικά μπορεί να υπάρξει κίνδυνος για ατυχήματα ή ζημιές στο μηχάνημα.

Η STIHL συνιστά να χρησιμοποιήσετε γνήσια ανταλλακτικά STIHL.

Τα γνήσια ανταλλακτικά STIHL αναγνωρίζονται από τον κωδικό STIHL, τον λογότυπο **STIHL**® και ενδεχομένως από το σήμα ανταλλακτικών STIHL  (σε μικρά εξαρτήματα ενδέχεται να υπάρχει μόνο το σήμα).

Απορριψη

Τηρείτε τους εθνικούς κανονισμούς σχετικά με τη διάθεση των απορριμμάτων.

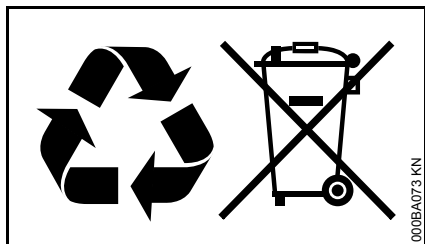

Τα προϊόντα της STIHL δεν πρέπει να απορρίπτονται μαζί με τα οικιακά απορρίμματα. Φροντίστε για τη σωστή διάθεση του προϊόντος STIHL, της μπαταρίας, των εξαρτημάτων και της συσκευασίας του, σύμφωνα με τους κανονισμούς για την προστασία του περιβάλλοντος.

Για πληροφορίες σχετικά με τη διάθεση των απορριμμάτων, μπορείτε να απευθυνθείτε στον αντιπρόσωπο της STIHL.

Δήλωση συμμόρφωσης ΕΕ

ANDREAS STIHL AG & Co. KG
Badstr. 115
D-71336 Waiblingen

Γερμανία

δηλώνει με αποκλειστική της ευθύνη ότι

Είδος: Ηλεκτρικός φυσητή-
ρας Ηλεκτρικός
κοπτικός
αναρροφητήρας

Κατασκευαστής: STIHL

Σειρά: BGE 61
BGE 71
BGE 81
SHE 71
SHE 81

Αριθμός σειράς: 4811

ανταποκρίνεται στις σχετικές διατάξεις των οδηγιών 2011/65/ΕΕ, 2006/42/ΕΚ, 2000/14/ΕΚ και 2014/30/ΕΕ και έχει σχεδιαστεί και κατασκευαστεί σύμφωνα με τα εξής πρότυπα, όπως ισχύουν κατά την εκάστοτε ημερομηνία παραγωγής:

EN 50636-2-100, EN 55014-1,
EN 55014-2, EN 60335-1,
EN 61000-3-2, EN 61000-3-3

Ο προσδιορισμός της μετρημένης και εγγυημένης στάθμης ηχητικής ισχύος πραγματοποιήθηκε σύμφωνα με την Οδηγία 2000/14/ΕΚ, παράρτημα V.

Μετρημένη στάθμη ηχητικής ισχύος

BGE 71:	98 dB(A)
BGE 81:	101 dB(A)
SHE 71:	98 dB(A)
SHE 81:	100 dB(A)

Εγγυημένη στάθμη ηχητικής ισχύος

BGE 71:	100 dB(A)
BGE 81:	103 dB(A)
SHE 71:	100 dB(A)
SHE 81:	102 dB(A)

Διατήρηση τεχνικού φακέλου:

ANDREAS STIHL AG & Co. KG
Εγκρίσεις κυκλοφορίας

Το έτος κατασκευής, η χώρα κατασκευής και ο αριθμός του μηχανήματος αναγράφονται στο μηχανήμα.

Waiblingen, 01.03.2017

ANDREAS STIHL AG & Co. KG

κ.ε.

Thomas Elsner

Επικεφαλής τμήματος διαχείρισης
προϊόντων και υπηρεσιών

Spis treści

Wprowadzenie do niniejszej Instrukcji użytkownika	246
Wskazówki dotyczące bezpieczeństwa i techniki pracy	246
Kompletowanie dmuchawy	253
Kompletowanie rozdrabniacza zasysającego	253
Podłączenie urządzenia do sieci zasilania prądem elektrycznym	255
Włączanie urządzenia	256
Wyłączanie urządzenia	257
Przechowywanie urządzenia	257
Wskazówki dotyczące przeglądów technicznych i konserwacji	258
Ograniczanie zużycia eksploatacyjnego i unikanie uszkodzeń	259
Zasadnicze podzespoły urządzenia	260
Dane techniczne	261
Wskazówki dotyczące napraw	262
Utylizacja	263
Deklaracja zgodności UE	263

Szanowni Państwo,

uprzejmie dziękujemy za to, że zdecydowaliście się na nabycie najwyższej jakości produktu firmy STIHL.

Niniejszy produkt powstał z zastosowaniem nowoczesnych procesów technologicznych oraz szerokiego spektrum przedsięwzięć mających na celu zapewnienie niezmiennie wysokiego poziomu jakości. Dołożyliśmy wszelkich starań, żebyście byli Państwo zadowoleni z zakupionego urządzenia i mogli nim bez przeszkód pracować.

Jeżeli macie Państwo pytania dotyczące Waszego urządzenia, to prosimy zwracać się z nimi do autoryzowanego dealera lub bezpośrednio do naszego dystrybutora.

Wasz



Dr. Nikolas Stihl

STIHL®

Wprowadzenie do niniejszej Instrukcji użytkownika

Piktogramy

Wszystkie piktogramy, które zostały zamieszczone na urządzeniu, zostały objaśnione w niniejszej Instrukcji użytkownika.

Oznaczenie akapitów



OSTRZEŻENIE

Ostrzeżenie przed zagrożeniem wypadkiem lub odniesieniem obrażeń przez osoby oraz przed ciężkimi uszkodzami na rzeczach.



WSKAZÓWKA

Ostrzeżenie przed uszkodzeniem urządzenia lub jego poszczególnych podzespołów.

Rozwój techniczny

Firma STIHL prowadzi stale prace nad dalszym rozwojem technicznym wszystkich maszyn i urządzeń; dlatego zastrzega się prawo do wprowadzania zmian zakresu dostawy w przedmiocie formy, techniki oraz wyposażenia.

W związku z powyższym wyklucza się prawo do zgłaszania roszczeń na podstawie informacji oraz ilustracji zamieszczonych w niniejszej Instrukcji użytkownika.

Wskazówki dotyczące bezpieczeństwa i techniki pracy



Przy pracy tym urządzeniem mechanicznym niezbędne jest stosowanie szczególnych środków ostrożności. Przyłącze napięcia stwarza szczególne źródła zagrożenia.



Przed pierwszym użyciem urządzenia mechanicznego należy dokładnie przeczytać całą instrukcję użytkownika i starannie przechowywać ją w celu późniejszego użycia. Nieprzestrzeganie instrukcji użytkownika może stwarzać śmiertelne niebezpieczeństwo.



OSTRZEŻENIE

- Dzieci i osoby niepełnoletnie nie mogą pracować z wykorzystaniem urządzenia. Należy obserwować i nadzorować dzieci w celu stwierdzenia, czy nie bawią się urządzeniem.
- Urządzenie może być użytkowane tylko przez osoby, które zostały pouczone o sposobie jego obsługi lub które mogą poświadczyć, że potrafią bezpiecznie obsługiwać urządzenie.

- Osoby, które w związku z ograniczeniami natury fizycznej, sensorycznej czy zdolności umysłowej nie są w stanie obsługiwać urządzenia, mogą pracować urządzeniem tylko pod nadzorem, lub wykonując zalecenia osoby odpowiedzialnej.
- Powyższe urządzenie można udostępnić bądź wypożyczyć tylko tym osobom, które są zaznajomione z tym modelem i umieją się nim posługiwać – wraz z maszyną należy zawsze wręczyć użytkownikowi instrukcję użytkownika.
- Przed wszystkimi pracami przy urządzeniu takimi jak np. czyszczenie, obsługa techniczna, wymiana podzespołów – **należy wyjąć wtyczkę z gniazda sieciowego!**

Należy przestrzegać krajowych przepisów dotyczących bezpieczeństwa, opracowanych np. przez stowarzyszenia branżowe, zakłady ubezpieczeń społecznych, instytucje bezpieczeństwa pracy i inne.

Jeżeli urządzenie nie będzie użytkowane przez dłuższy czas, to należy odstawić je tak, aby nie stanowiło dla nikogo zagrożenia. Zabezpieczyć urządzenie przed użyciem przez osoby nieupoważnione, wyciągnąć wtyczkę z gniazda sieciowego.

Użytkownik urządzenia ponosi odpowiedzialność za spowodowanie wypadku lub wywołanie zagrożenia w stosunku do innych osób oraz ich majątku.

Osoby, które zamierzają po raz pierwszy podjąć pracę z użyciem urządzenia, powinny: poprosić sprzedawcę lub inną osobę umiejącą obsługiwać maszynę o zademonstrowanie bezpiecznego sposobu użytkowania urządzenia.

Czas użytkowania urządzeń emitujących hałas może być ograniczony przepisami ogólnokrajowymi lub lokalnymi.

Zawsze przed rozpoczęciem pracy należy sprawdzić, czy urządzenie znajduje się w odpowiednim stanie technicznym. Szczególną uwagę należy zwracać na przewód zasilania energią, wtyk przyłącza sieciowego, wąż wysokociśnieniowy, urządzenie natryskowe i urządzenia zabezpieczające.

Urządzenie można użytkować tylko wtedy, gdy wszystkie jego podzespoły pozostają w nieuszkodzonym stanie.

Nie należy używać przewodu zasilającego do ciągnięcia lub transportowania urządzenia.

Nie wolno stosować myjek wysokociśnieniowych do czyszczenia urządzenia. Ostry strumień wody może uszkodzić podzespoły urządzenia.

Nie należy spryskiwać urządzeń wodą – **zagrożenie wystąpienia zwarcia!**

Sprawność fizyczna operatora urządzenia

Osoby pracujące z wykorzystaniem opisywanego urządzenia muszą być wypoczęte, zdrowe i w dobrej kondycji fizycznej.

Osoby, które z przyczyn zdrowotnych nie powinny wykonywać prac związanych z dużym wysiłkiem fizycznym, muszą skonsultować z lekarzem możliwość pracy z użyciem opisywanego urządzenia.

Nie wolno pracować urządzeniem mechanicznym po spożyciu alkoholu, medykamentów, które osłabiają zdolność reagowania lub narkotyków.

Użytkowanie zgodne z przeznaczeniem

Dmuchawa umożliwia usuwanie liści, trawy, papieru i podobnych materiałów, z np. ogrodów, stadionów sportowych, parkingów czy wjazdów na posesje.

Zasysacz rozdrabniający został ponadto przewidziany do usuwania suchych liści i innych lekkich, luźnych, niepalnych odpadków.

Nie wydmuchiwać ani zasysać materiałów zagrażających zdrowiu.

Nie należy eksploatować urządzenia w zamkniętych pomieszczeniach.

Stosowanie urządzenia do innych celów jest niedozwolone i może prowadzić do wystąpienia wypadków lub uszkodzenia maszyny. Nie dokonywać zmian produktu — to także może prowadzić do wypadków lub uszkodzeń urządzenia.

Warunki eksploatacyjne.



Nie należy pracować przy użyciu urządzenia podczas opadów deszczu, śniegu, wilgoci, burzy lub w otoczeniu o dużej wilgotności. Nie należy pozostawiać urządzenia w czasie padającego deszczu.

Odzież i wyposażenie

Należy nosić przepisową odzież i wyposażenie.



Odzież robocza musi spełniać swoją funkcję ochronną, jednakże nie może krępować ruchów. Odzież powinna być dopasowana do sylwetki — może to być kombinezon, ale nie płaszcz roboczy



Nie wolno nosić żadnej odzieży, szali, krawatów i biżuterii, które mogłyby zostać wessane przez ssawę urządzenia, zaplątać się w gałęzie czy zarośla lub poruszające się podzespoły urządzenia. Długie włosy należy związać i zabezpieczyć (np. chustką, czapką, hełmem itp.).

Należy stosować mocne obuwie ochronne, wyposażone w podeszwy o dobrej przyczepności.

OSTRZEŻENIE



Aby zmniejszyć niebezpieczeństwo odniesienia obrażeń oczu, należy zakładać ciasno przylegające okulary ochronne zgodne z normą EN 166. Zwracać uwagę na prawidłowe założenie okularów ochronnych.

Należy nosić "osobistą" ochronę narządu słuchu jak np. zatyczki (stopery) chroniące narząd słuchu przed hałasem.

Firma STIHL oferuje szeroki program osobistego wyposażenia ochronnego.

Wyposażenie

Stosować tylko takie części lub wyposażenie dodatkowe, które zostały dopuszczone przez firmę STIHL do użytku z opisywanym urządzeniem lub też, które są technicznie równorzędne. W razie wątpliwości kontaktować się z autoryzowanym dealerm. Stosować wyłącznie kwalifikowane części i wyposażenie dodatkowe. W przeciwnym razie może wystąpić zagrożenie wypadkami lub uszkodzeniem urządzenia.

Firma STIHL zaleca stosowanie oryginalnych części oraz wyposażenia dodatkowego STIHL. Właściwości tych części zostały w optymalny sposób dostosowane do opisywanego produktu oraz wymagań określonych przez użytkownika.

Nie należy dokonywać zmian konstrukcyjnych w urządzeniu — w przeciwnym razie można spowodować zagrożenie bezpieczeństwa pracy. Firma STIHL wyklucza swoją odpowiedzialność za szkody na osobach lub rzeczach, które powstaną w wyniku stosowania niedozwolonych przystawek.

Przed rozpoczęciem pracy

Zbadać stan techniczny urządzenia

- dźwignia nastawcza / przycisk muszą się swobodnie przemieszczać do pozycji **STOP** lub **0**.
- przycisk/dźwignia przełącznika musi się znajdować w pozycji **STOP** lub **0**
- Dmuchawa musi być przepisowo zamontowana.
- W celu pewnego prowadzenia uchwyty muszą być czyste, suche i wolne od oleju lub innych zanieczyszczeń.
- Sprawdzić stan techniczny koła łopatkowego i obudowy dmuchawy – patrz rozdział "Korzystanie z urządzenia zasysającego"

Urządzenie można eksploatować tylko wtedy, gdy znajduje się ono w prawidłowym stanie technicznym – **niebezpieczeństwo wypadku!**

Urządzenie mechaniczne można włączyć do eksploatacji tylko wtedy, gdy wszystkie jego podzespoły pozostają w stanie nieuszkodzonym.



Ryzyko obrażeń przez wirujące koło dmuchawy. Przed zdemontowaniem kratki ochronnej, rury ssącej, rury dmuchawy lub łącznika należy zawsze wyłączyć silnik i wyjąć wtyczkę. Zaczekać, aż koło dmuchawy się zatrzyma.

Zużycie obudowy dmuchawy (pęknięcia, wylamania) może powodować zagrożenie odniesieniem obrażeń przez odrzucone przedmioty. W przypadku wystąpienia uszkodzeń obudowy dmuchawy należy udać się do autoryzowanego dealera — STIHL zaleca autoryzowanego dealera STIHL.

Nie należy podejmować żadnych zmian konstrukcyjnych przy elementach manipulacyjnych lub urządzeniach zabezpieczających.

Przyłącze elektryczne

W celu uniknięcia porażenia prądem należy ustalić czy:

- Wartości napięcia i częstotliwości urządzenia (patrz tabliczka znamionowa) muszą być zgodne z wartościami napięcia i częstotliwości sieci zasilania.
- Sprawdzić przewód zasilający, wtyczkę i przedłużacz pod kątem uszkodzeń. Nie są niesprawne (uszkodzone) przewody, złącza, wtyki lub przewody zasilające nie odpowiadające przepisom, nie mogą być użytkowane
- Do podłączenia elektrycznego używać tylko prawidłowo zainstalowanego gniazda.

- Izolacja przewodu zasilającego i przedłużacza, wtyczki i złącza muszą być w nienagannym stanie technicznym.
- Nigdy nie chwycić wilgotnymi rękami wtyczki, przewodu zasilającego i przedłużacza ani elektrycznych złączy wtykowych.

Należy prawidłowo wyłożyć przewód zasilania napięciem oraz jego przedłużenia:

- Uwzględnić minimalne przekroje poszczególnych przewodów — patrz rozdział "Podłączenie urządzenia do zasilania sieciowego".
- Przewody zasilania urządzenia napięciem należy wyłożyć w taki sposób, żeby nie zostały uszkodzone, a także nie stanowiły dla nikogo zagrożenia – **niebezpieczeństwo potknięcia!**
- Stosowanie niewłaściwych przedłużaczy może być niebezpieczne. Stosować wyłącznie przedłużacze dopuszczone do użytku na zewnątrz, odpowiednio oznakowane i mające wystarczający przekrój.
- Wtyczka i złącze przedłużacza muszą być wodoszczelne i nie mogą być ułożone w wodzie.
- Nie ciągnąć przewodu po krawędziach ani spiczastych lub ostrych przedmiotach.
- Nie zginać przewodu drzwiami lub oknami.

- Przy splątaniu przewodu — wyjąć wtyczkę z gniazda i uporządkować przewód.
- Aby uniknąć pożaru wskutek przegrzania, zawsze rozwijać cały przewód zasilający z bębna nawojowego.

Trzymanie i prowadzenie urządzenia

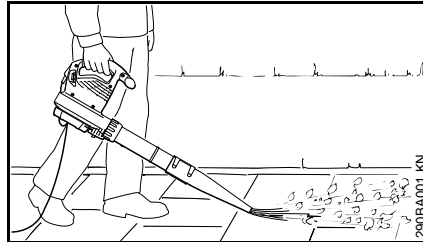

Dmuchała jest urządzeniem przewidzianym do obsługi jedną ręką. Urządzenie może być przenoszone przez osobę obsługującą trzymane prawą lub lewą ręką za rękkość manipulacyjną.

Urządzenie mechaniczne należy zawsze mocno trzymać w rękach.

! OSTRZEŻENIE

Urządzenie można eksploatować wyłącznie z przepisowo zamontowaną rurą dmuchawy – **niebezpieczeństwo odniesienia obrażeń!**

Dysza okrągła jest szczególnie przydatna do pracy na nierównym terenie (np. łąki i trawniki).

Dysza płaska (należy do zakresu dostawy, lub można ją uzyskać jako wyposażenie specjalne) wytwarza strumień powietrza, który można

wykorzystać w precyzyjny i kontrolowany sposób szczególnie do oczyszczania płaskich powierzchni, które są pokryte trocinami, liśćmi, skoszoną trawą.

Korzystanie z urządzenia zasysającego

Przestrzegać wskazówek dotyczących montażu zawartych w odpowiednim rozdziale niniejszej instrukcji obsługi.



Rozdrabniacz zasysający został skonstruowany jako urządzenie obsługiwane dwoma rękami. Urządzenie jest przenoszone przez osobę trzymającą prawą ręką za rękkość manipulacyjną i lewą za uchwyt na obudowie.

Pas nośny miecha należy przełożyć przez prawy bark – jednakże nie na krzyż, żeby w razie niebezpieczeństwa szybko zrzucić z siebie urządzenie razem z miechem.

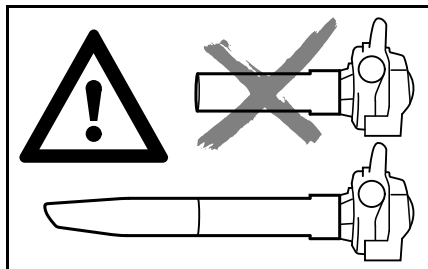

Urządzenie może być stosowane wyłącznie z kompletnie zamontowaną rurą ssącą oraz z zamontowanym miechem – **niebezpieczeństwo odniesienia obrażeń!**



Nie należy nigdy zasysać grzących lub płonących materiałów (np. gorącego popiołu czy żarzących się niedopałków papierosów) – **niebezpieczeństwo odniesienia obrażeń wskutek poparzenia przez ogień!**



Nie należy nigdy zasysać łatwopalnych cieczy (np. paliwa) lub materiałów nasączonych takimi cieczami – **niebezpieczeństwo odniesienia śmiertelnych obrażeń wskutek poparzeń lub eksplozji!**



WSKAZÓWKA

Przy zasysaniu szorstkich materiałów (jak np. tłuczeń, kamienie itp.) koło łopatkowe dmuchawy i jej obudowa zostają poddane bardzo intensywnemu zużyciu eksploatacyjnemu. Zużycie to

jest sygnalizowane poprzez wyraźny spadek mocy (efektywności) zasysania. W tej sytuacji należy się zwrócić do autoryzowanego dealera. Firma STIHL zaleca skorzystanie z pomocy autoryzowanego dealera STIHL.

Przy zasysaniu wilgotnych liści może dojść do zatkania dmuchawy lub łącznika.

Aby usunąć zatkania w urządzeniu:

- Wyłączyć urządzenie i wyjąć wtyczkę z gniazda sieciowego.
- Zdemontować łącznik i rurę ssącą — patrz "Kompletowanie rozdrabniacza zasysającego".
- Wyczyścić łącznik i obudowę dmuchawy.

Podczas pracy



W przypadku uszkodzenia przewodu zasilającego należy natychmiast odłączyć wtyczkę — **zagrożenie dla życia wskutek porażenia prądem!**

Nie uszkodzić przewodu przyłącza sieciowego przez najężdżanie, zgniatanie, szarpanie itd.

Nie wyjmować wtyczki z gniazda przez ciągnięcie za przewód zasilający — zawsze chwytać samą wtyczkę.

Wtyk sieciowy i przewód zasilania energią elektryczną należy chwytać wyłącznie suchymi rękami.

W razie zagrażającego niebezpieczeństwa lub awarii należy natychmiast przesunąć dźwignię nastawczą /przycisk do pozycji lub **STOP** lub **0**.

Urządzenie jest obsługiwane wyłącznie przez jedną osobę – nie należy tolerować obecności dalszych osób na stanowisku pracy.

Nie dopuszczać do urządzenia dzieci, zwierząt i osób postronnych.

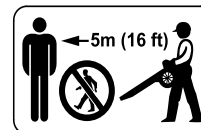

W promieniu 5 m nie mogą się znajdować inne osoby – **niebezpieczeństwo odniesienia obrażeń wskutek uderzenia przez odrzucone przedmioty!**

Taką samą odległość należy zachować także od przedmiotów (np. pojazdów, szyb okiennych itd.) – **niebezpieczeństwo spowodowania szkód na rzeczach!**

Nie należy nigdy kierować strumienia powietrza z dmuchawy w stronę innych osób! – urządzenie mechaniczne może podrzucić z ziemi i miotać z dużą prędkością różne przedmioty – **niebezpieczeństwo odniesienia obrażeń!**

Podczas pracy dmuchawą lub rozdrabniaczem zasysającym (na otwartym terenie lub w ogrodzie) należy zwracać uwagę na małe zwierzęta i nie stwarzać dla nich zagrożenia.

Nigdy nie pozostawiać pracującego urządzenia bez nadzoru.

Pracować, poruszając się wolnym krokiem do przodu — stale obserwować wylot powietrza z rury wydmuchowej — nie pracować, poruszając się do tyłu lub biegnąc — **niebezpieczeństwo potknięcia!**

Przewód zasilający należy zawsze prowadzić z tyłu za urządzeniem — nigdy nie poruszać się ruchem wstecznym i nie biegać — **niebezpieczeństwo potknięcia!**

Unikać nietypowych pozycji ciała i zawsze utrzymywać równowagę. Należy przyjąć prawidłową postawę ciała i stabilnie stawiać stopy.

Ostrożnie przy robotach prowadzonych na zboczach oraz nierównym terenie – **niebezpieczeństwo poślizgnięcia!**

Zwracać uwagę na przeszkody: śmieci, pieńki drzew, korzenie, wykroty – **niebezpieczeństwo potknięcia!**

Nie pracować, stojąc na drabinie lub niestabilnym podłożu.

Przy stosowaniu ochrony narządu słuchu zalecane jest zachowanie szczególnej ostrożności oraz orientacji – percepcja sygnałów alarmowych przy wystąpieniu zagrożeń (takich jak okrzyki ostrzegawcze, sygnały alarmowe, itp.) jest wtedy znacznie ograniczona.

Pracować w spokojny i przemyślany sposób — tylko w warunkach dobrej widoczności. Nie stwarzać zagrożeń dla innych osób.

W odpowiednim czasie robić przerwy w pracy. Należy zapobiegać zmęczeniu i utracie sił – **niebezpieczeństwo wypadku!**

Podczas stosowania dmuchawy oraz zasysania rozdrabniającego większych ilości materiałów zawierających kurz może dojść do kumulacji ładunków elektrostatycznych, które w niekorzystnych warunkach panujących w otoczeniu (np. w warunkach intensywnego przesuszenia) mogą ulec eksplozyjnemu rozładowaniu.

Przy powstawaniu pyłu należy stale nosić maskę ochronną.

Podczas zasysania nieodpowiednich materiałów może dojść do zablokowania koła łopatkowego dmuchawy. Natychmiast wyłączyć urządzenie, wyjąć wtyczkę przewodu zasilania z gniazda sieciowego. Dopiero wtedy usunąć blokujący zassany materiał.

Nie wkładać żadnych przedmiotów przez kratkę ochronną lub dyszę do wnętrza obudowy dmuchawy. Powyższe przedmioty mogą zostać z bardzo dużą szybkością wyrzucone przez dmuchawę – **niebezpieczeństwo odniesienia obrażeń!**

Przy wyraźnych zmianach charakterystyki pracy (np. zwiększona intensywność drgań) należy natychmiast przerwać roboty, ustalić i usunąć przyczynę zmian.

Jeżeli urządzenie zostało poddane nadmiernym obciążeniom (np. wskutek stosowania nadmiernej siły, uderzenia lub upadku), to przed ponownym uruchomieniem należy dokładnie sprawdzić stan bezpieczeństwa eksploatacyjnego — patrz także rozdział "Przed rozpoczęciem pracy". Szczególną uwagę należy zwrócić na poprawne działanie urządzeń zabezpieczających. W żadnym przypadku nie używać urządzenia,

którego stan bezpieczeństwa eksploatacyjnego budzi zastrzeżenia. W razie wątpliwości zwrócić się do autoryzowanego dealera.

Jeżeli urządzenie nadal pracuje (nie wyłącza się), mimo, że dźwignia przełącznika nie jest wciśnięta – wyjąć wtyczkę z gniazda i zwrócić do autoryzowanego dealera STIHL. Urządzenie jest uszkodzone.

Przed pozostawieniem urządzenia: wyłączyć urządzenie — wyjąć wtyczkę z gniazda sieciowego.

Po zakończeniu pracy

Wyjąć wtyczkę z gniazda sieciowego.

Nie wyjmować wtyczki z gniazda przez ciągnięcie za przewód zasilający — zawsze chwytać samą wtyczkę.

Oczyszczyć urządzenie mechaniczne z kurzu, innych zanieczyszczeń. Do czyszczenia urządzenia nie należy stosować rozpuszczalników do tłuszczów.

Drgania

Dłuższe użytkowanie urządzenia może doprowadzić do spowodowanych przez drgania zaburzeń w funkcjonowaniu układu krążenia w obszarze rąk operatora ("niedokrwienie palców rąk").

Niemożliwe jest ogólne określenie okresu użytkowania maszyny, ponieważ zależy to od wielu różnorodnych czynników.

Czas użytkowania maszyny można wydłużyć przez:

- stosowanie osłony dłoni (cieple rękawice);
- stosowanie przerw.

Czas użytkowania maszyny ulega skróceniu przy:

- szczególnych, indywidualnych skłonnościach do niedokrwienia (objawy: często występujące zimne palce, cierpięcie);
- niskich temperaturach zewnętrznych,
- intensywności chwytu (mocny chwyt rękojeści maszyny zaburza ukrwienie).

Przy regularnym użytkowaniu urządzenia oraz przy powtarzającym się występowaniu określonych symptomów (np. cierpięcia palców) zaleca się poddanie badaniom lekarskim.

Obsługa techniczna i naprawy

OSTRZEŻENIE



Przed rozpoczęciem wszystkich robót przy urządzeniu: wyjąć wtyczkę z gniazda sieciowego.

- Należy stosować wyłącznie kwalifikowane części zamienne. W przeciwnym razie może to prowadzić do zagrożenia wystąpieniem wypadków przy pracy lub do uszkodzenia urządzenia. W razie wątpliwości prosimy zwracać się z pytaniami do autoryzowanego dealera.
- W celu uniknięcia zagrożeń, prace prowadzone przy urządzeniu (np. wymiana uszkodzonego przewodu przyłączeniowego) mogą być wykonywane wyłącznie przez autoryzowanych dealerów lub elektrotechników.

Podzespoły wykonane z tworzyw sztucznych należy czyścić stosując do tego ścierkę. Stosowanie ostrych środków czyszczących może doprowadzić do uszkodzenia tworzywa.

Jeżeli zachodzi potrzeba, oczyścić szczeliny cyrkulacji powietrza chłodzącego w obudowie silnika.

Należy regularnie wykonywać czynności obsługi technicznej. Wykonywać należy tylko te czynności obsługi okresowej i naprawy, które zostały opisane w instrukcji użytkowania. Wykonanie wszystkich innych robót należy zlecić autoryzowanemu dealerowi.

Firma STIHL zaleca stosowanie wyłącznie oryginalnych części zamiennych. Ich właściwości zostały w optymalny sposób dostosowane do produktu oraz do wymagań stawianych przez użytkownika.

Firma STIHL radzi wykonywanie czynności konserwacyjnych i napraw wyłącznie przez autoryzowanego dealera STIHL. Autoryzowanym dealerom STIHL umożliwia się regularny udział w szkoleniach oraz udostępnia informacje techniczne.

Kompletowanie dmuchawy

- wyjąć wtyczkę z gniazda sieciowego

Montowanie rury dmuchawy

BGE 71, BGE 81:

Dmuchała może zostać włączona tylko wtedy, gdy rura dmuchawy została zamontowana w prawidłowy sposób. Nakrętka kołpakowa naciska na dźwignię wyłącznika bezpieczeństwa, który zamyka obwód prądu umożliwiając uruchomienie silnika.

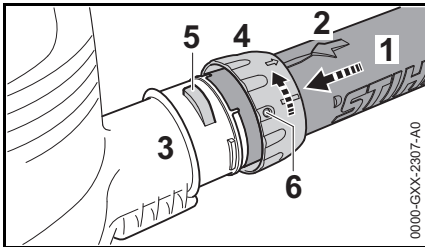

- Doprowadzić wyźłobienia do pokrycia. Strzałka (2) musi się znajdować na górnej stronie rury dmuchawy (1)
- Wsunąć rurę dmuchawy (1) aż do oporu do króćca (3) obudowy dmuchawy
- przełożyć nakrętkę kołpakową (4) przez króciec (3) obudowy dmuchawy i nakręcić ją w kierunku wskazanym przez strzałkę, aż nakładka (5) zostanie zaryglowana w otworze (6) nakrętki kołpakowej.

BGE 71, BGE 81:

- Przełącznik bezpieczeństwa zostaje włączony

Montowanie dyszy

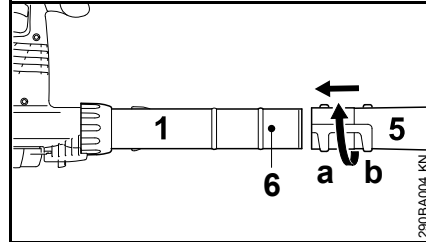

- Dyszę (5) w pozycji (a) (długiej) lub pozycji (b) (krótkiej) wsunąć aż do czopu (6) na rurę dmuchawy (1) i zaryglować w kierunku wskazanym przez strzałkę

Demontowanie rury dmuchawy

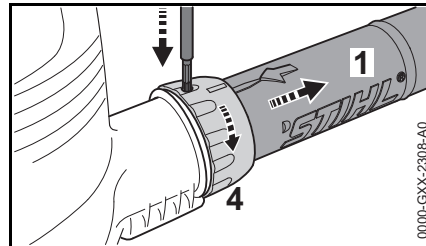

- wyłączyć silnik
- Przy pomocy odpowiedniego narzędzia przecisnąć nakładkę przez otwór w nakrętce
- Obrócić nakrętkę kołpakową (4) aż do oporu w kierunku wskazanym przez strzałkę
- Zdjąć rurę dmuchawy (1)

Kompletowanie rozdrabniacza zasysającego

Rozdrabniacz zasysający może zostać włączony tylko wtedy, gdy rura ssąca i krzywka zostały zamontowane w prawidłowy sposób. Nakrętka kołpakowa naciska na dźwignię wyłącznika bezpieczeństwa, który zamyka obwód prądu umożliwiając uruchomienie silnika.

- wyjąć wtyczkę z gniazda sieciowego

Zakładanie łącznika

! OSTRZEŻENIE

Zamek błyskawiczny w worku musi być zamknięty

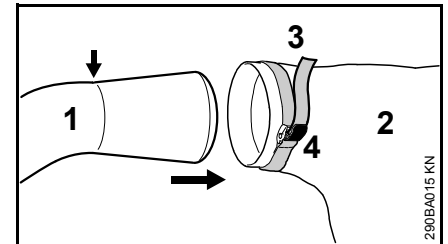

- Wprowadzić łącznik (1) do worka (2) aż do oznaczenia (strzałka)
- Ścisnąć taśmę (3) na worku i wcisnąć klamrę (4)

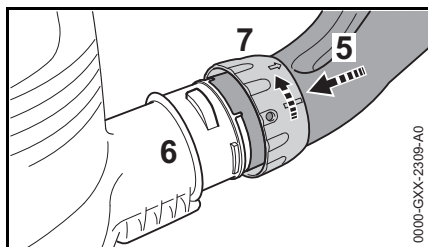

- Doprowadzić wyźłobienia do pokrycia.
- Wsunąć krzywkę (5) aż do oporu do króćca (6) obudowy dmuchawy
- Nakrętkę kołpakową (7) wsunąć na króciec (6) obudowy dmuchawy i obrócić aż do oporu w kierunku wskazanym przez strzałkę. Przełącznik bezpieczeństwa zostaje włączony

Montowanie rury ssącej

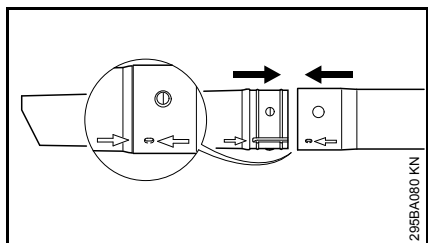

- Ustawić rurę ssącą i jej przedłużenia w pozycji wskazanej przez strzałki, wsunąć jedną do drugiej i zaryglować

Montowanie rury ssącej

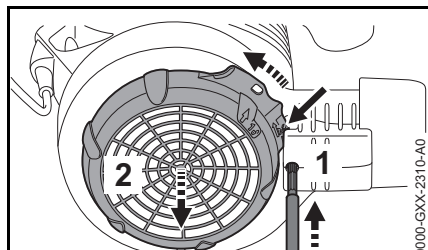

- wyłączyć silnik
- Przy pomocy odpowiedniego narzędzia przecisnąć zabezpieczenie (1) przez otwór
- Wcisnąć nakładkę (strzałka) w obudowę dmuchawy i przytrzymać
- Obrócić kratkę ochronną (2) aż do oporu w kierunku wskazanym przez strzałkę i zdjąć

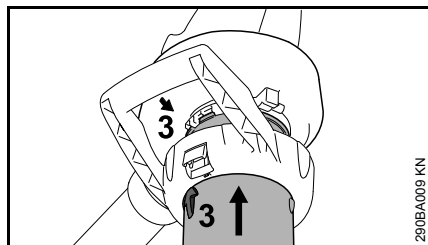

- Strzałki (3) ustawić w jednej linii
- wsunąć rurę ssącą aż do oporu do króćca obudowy dmuchawy

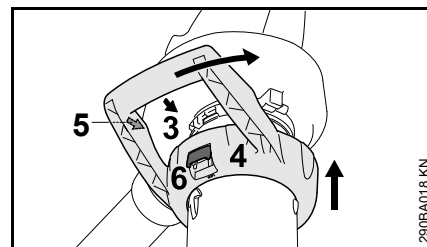

- Wsunąć uchwyt obwiedniowy (4) na otwór zasysania obudowy dmuchawy
- Doprowadzić do pokrycia strzałek (3) oraz (5)
- Obracać uchwyt obwiedniowy (4) w kierunku wskazanym przez strzałkę, aż nastąpi zaryglowanie dźwigni (6) w obudowie dmuchawy

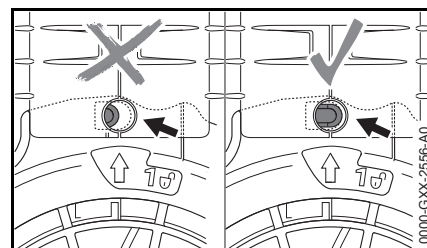

Zabezpieczenie (strzałka) po prawidłowym montażu nie jest wciśnięte.

Demontaż łącznika

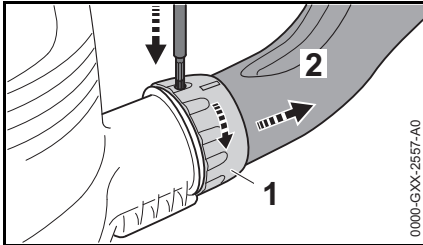

- Wyłączyć silnik.
- Sicherung mit einem geeigneten Werkzeug durch die Öffnung eindrücken
- Obrócić nakrętkę kołpakową (1) aż do oporu w kierunku wskazanym przez strzałkę
- Zdjąć krzywkę (2)

Demontowanie rury ssącej

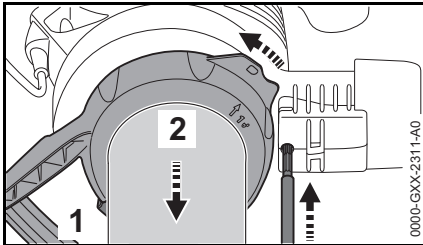

- Wyłączyć silnik.
- Przy pomocy odpowiedniego narzędzia precyzyjnie wciśnąć zabezpieczenie przez otwór

- Wcisnąć dźwignię blokowania (1) i przekręcić uchwyt obwodniowy (2) w kierunku wskazanym przez strzałkę aż do oporu
- Zdjąć uchwyt obwodniowy razem z rurą ssącą

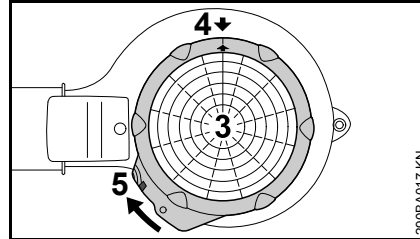

- Założyć kratkę ochronną (3) na otworze zasysania obudowy dmuchawy
- Doprowadzić strzałki (4) do pokrycia
- Obracać kratkę ochronną (3) w kierunku wskazanym przez strzałkę, aż nakładka (5) zostanie zaryglowana w obudowie dmuchawy

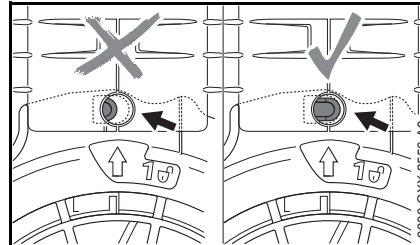

Zabezpieczenie (strzałka) po prawidłowym montażu nie jest wciśnięte.

Podłączenie urządzenia do sieci zasilania prądem elektrycznym

Wartości napięcia oraz częstotliwości urządzenia (patrz tabliczka znamionowa) są zgodne z wartościami napięcia oraz częstotliwości sieci zasilania

Wartość minimalna zabezpieczenia przyłącza sieciowego musi odpowiadać wartości podanej w rozdziale "Dane techniczne" – patrz rozdział "Dane techniczne".

Urządzenie musi zostać podłączone do źródła zasilania napięciem poprzez wyłącznik ochronny różnicowo-prądowy tak, żeby nastąpiło odcięcie prądu w sytuacji, w której wartość prądu odprowadzanego do ziemi przekroczy 30 mA.

Przyłącze sieciowe musi spełniać wymagania IEC 60364 a także lokalnych przepisów obowiązujących w miejscu użytkowania urządzenia.

Przedłużacz

Przedłużacz musi być zbliżony konstrukcyjnie do właściwości przewodu zasilającego w urządzeniu. Przestrzegać oznaczenia konstrukcji (oznaczenie typu) podanego na przewodzie zasilającym.

Kable w przewodzie muszą posiadać minimalny przekrój poprzeczny, który jest zależny od napięcia sieciowego oraz długości przewodu zasilania.

Długość przewodu sieciowego	Minimalny przekrój poprzeczny
-----------------------------	-------------------------------

220 V – 240 V:

do 20 m 1,5 mm²20 m do 50 m 2,5 mm²

100 V – 127 V:

do 10 m AWG 14 / 2,0 mm²10 m do 30 m AWG 12 / 3,5 mm²

Zabezpieczenie przed wyrwaniem

Zabezpieczenie przed wyrwaniem chroni przewód zasilania napięciem przed uszkodzeniem.

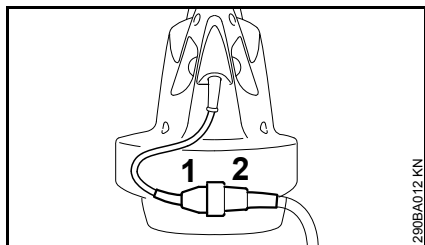

- Wsunąć wtyczkę (1) do złącza (2) przedłużenia przewodu

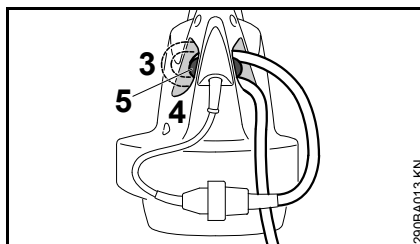

- z przedłużenia przewodu utworzyć pętlę
- przeprowadzić pętlę (3) przez otwór (4)
- założyć pętlę na hak (5) i mocno zaciśnąć

Podłączenie do sieci

Przed podłączeniem do sieci zasilania napięciem należy sprawdzić, czy urządzenie zostało wyłączone — patrz rozdział "Wyłączanie urządzenia"

- włożyć wtyczkę przedłużenia przewodu zasilania do przepisowo zamontowanego gniazda sieciowego

Wyłączanie urządzenia

- wybrać bezpieczne i stabilne stanowisko pracy
- przytrzymać urządzenie w pozycji roboczej

BGE 61, BGE 71, SHE 71

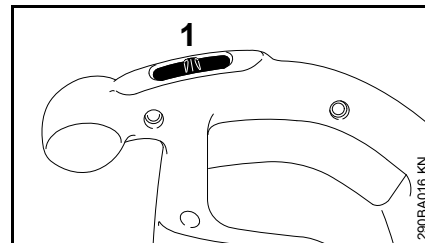

- Dźwignię przełącznika (1) ustawić w pozycji I lub II (pozycja II występuje zależnie od wyposażenia)

Przy urządzeniach z pozycją przełącznika I:

I = pełne obciążenie

Przy urządzeniach z pozycją przełącznika I oraz II:

I = połowiczne obciążenie

II = pełne obciążenie

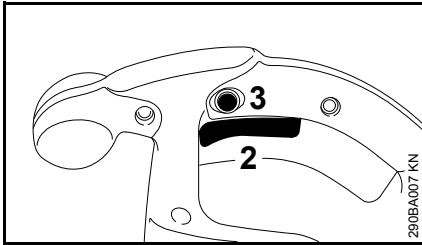
BGE 81, SHE 81

- Nacisnąć na dźwignię głównego przełącznika (2) na rękojeści manipulacyjnej

Moc dmuchawy oraz moc zasysania można bezstopniowo regulować.

Wskutek wciśnięcia przycisku blokady (3) położenie dźwigni przełącznika (2) można ustalić w pozycji najwyższej efektywności trybu dmuchawy i trybu zasysania.

Wyłączanie urządzenia

Przy dłuższych przerwach w pracy - wyjąć wtyczkę z gniazda sieciowego.

Jeżeli urządzenie nie będzie przez dłuższy czas użytkowane, to należy je tak odstawić, żeby nie stanowiło dla nikogo zagrożenia.

Zabezpieczyć urządzenie przed użyciem przez osoby nieupoważnione.

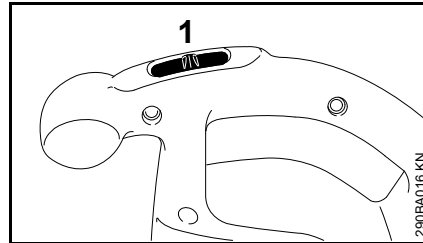
BGE 61, BGE 71, SHE 71

- Ustawić przełącznik (1) w pozycji 0

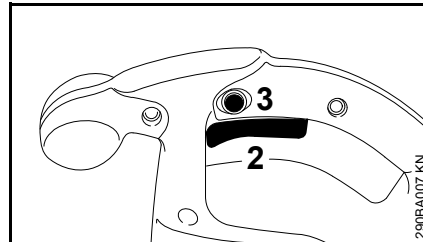
BGE 81, SHE 81

- Zwolnić dźwignię głównego przełącznika (2) na rękojeści manipulacyjnej.

Przy zaryglowanym przycisku blokady (3) krótko nacisnąć na dźwignię głównego przełącznika i następnie ją zwolnić.

Przechowywanie urządzenia

- Dokładnie oczyścić urządzenie
- Przechowywać urządzenie w suchym i bezpiecznym miejscu. Chronić przed użyciem przez osoby nieupoważnione (np. przez dzieci).

Wskazówki dotyczące przeglądów technicznych i konserwacji

Zamieszczone poniżej wskazówki dotyczą pracy urządzenia w normalnych warunkach eksploatacyjnych. Przy utrudnionych warunkach eksploatacyjnych (intensywny kurz, itp.) oraz przy wydłużonym dniu pracy, podane poniżej odstępy czasowe muszą ulec odpowiedniemu skróceniu.		przed rozpoczęciem pracy	po zakończeniu pracy lub codziennie	co tydzień	co tydzień	co roku	przy wystąpieniu zakłóceń	przy wystąpieniu uszkodzeń	jeżeli zachodzi potrzeba
kompletne urządzenie	kontrola wzrokowa (stan ogólny)	x							
	czyszczenie		x						
Rękojeść manipulacyjna	Badanie sprawności funkcjonalnej	x							
Otworki zasysania powietrza chłodzącego	czyszczenie								x
Naklejki ostrzegawcze o zagrożeniach	wymienić							x	

Ograniczanie zużycia eksploatacyjnego i unikanie uszkodzeń

Stosowanie się do wskazówek niniejszej Instrukcji użytkowania pozwoli uniknąć ponadnormatywnego zużycia eksploatacyjnego urządzenia oraz uszkodzeń urządzenia.

Użytkowanie, obsługi techniczne oraz przechowywanie musi się odbywać z taką starannością, jak to opisano w niniejszej Instrukcji obsługi.

Za wszystkie szkody jakie wystąpią wskutek nieprzestrzegania wskazówek dotyczących bezpieczeństwa, obsługi technicznej i konserwacji odpowiada użytkownik urządzenia. Obowiązuje to szczególnie wtedy, gdy:

- dokonano zmian konstrukcyjnych produktu bez zezwolenia firmy STIHL
- zastosowano narzędzia lub elementy wyposażenia, które do niniejszego urządzenia nie zostały dozwolone, nie nadawały się lub nie przedstawiały odpowiedniej jakości
- użytkowano urządzenie w sposób sprzeczny z jego przeznaczeniem
- urządzeniem posługiwano się podczas imprez sportowych czy zawodów
- wystąpiły szkody będące konsekwencją użytkowania urządzenia z podzespołami niesprawnymi technicznie

Czynności obsługi technicznej

Należy regularnie wykonywać wszystkie czynności, które zostały opisane w rozdziale „Wskazówki dotyczące obsługi technicznej i konserwacji”. Jeżeli czynności obsługi technicznej nie mogą zostać wykonane przez użytkownika, to należy zlecić ich wykonanie wyspecjalizowanemu dystrybutorowi.

Firma STIHL zaleca wykonywanie obsług okresowych i napraw wyłącznie przez autoryzowanych dystrybutorów tej firmy. Autoryzowanym dystrybutorom firmy STIHL umożliwia się regularny udział w szkoleniach oraz udostępnia informacje techniczne.

Jeżeli wykonanie czynności obsługi technicznej zostanie zaniedbane lub zostaną one wykonane niefachowo, to mogą powstać szkody, za które odpowiedzialność będzie ponosić sam użytkownik. Należą do tego między innymi:

- uszkodzenia silnika elektrycznego wynikłe z niewykonania obsługi technicznej we właściwym czasie lub niewłaściwym zakresie (np. niewystarczające oczyszczenie przewodników cyrkulacji powietrza chłodzącego)
- szkody powstałe wskutek nieprawidłowego podłączenia urządzenia do sieci zasilania prądem elektrycznym (napięcie, niewystarczające przekroje przewodów zasilających)

- korozja oraz szkody powstałe wskutek nieprawidłowego magazynowania
- uszkodzenia urządzenia powstałe wskutek stosowania części zamiennych niskiej jakości

Podzespoły ulegające zużyciu eksploatacyjnemu

Niektóre podzespoły urządzenia mechanicznego – także przy prawidłowym użytkowaniu – ulegają naturalnemu zużyciu eksploatacyjnemu i muszą, w zależności od rodzaju oraz okresu użytkowania, zostać w odpowiednim czasie wymienione. Należą do nich między innymi:

- Koło łopatkowe dmuchawy
- Miec filtrujący

Zasadnicze podzespoły urządzenia

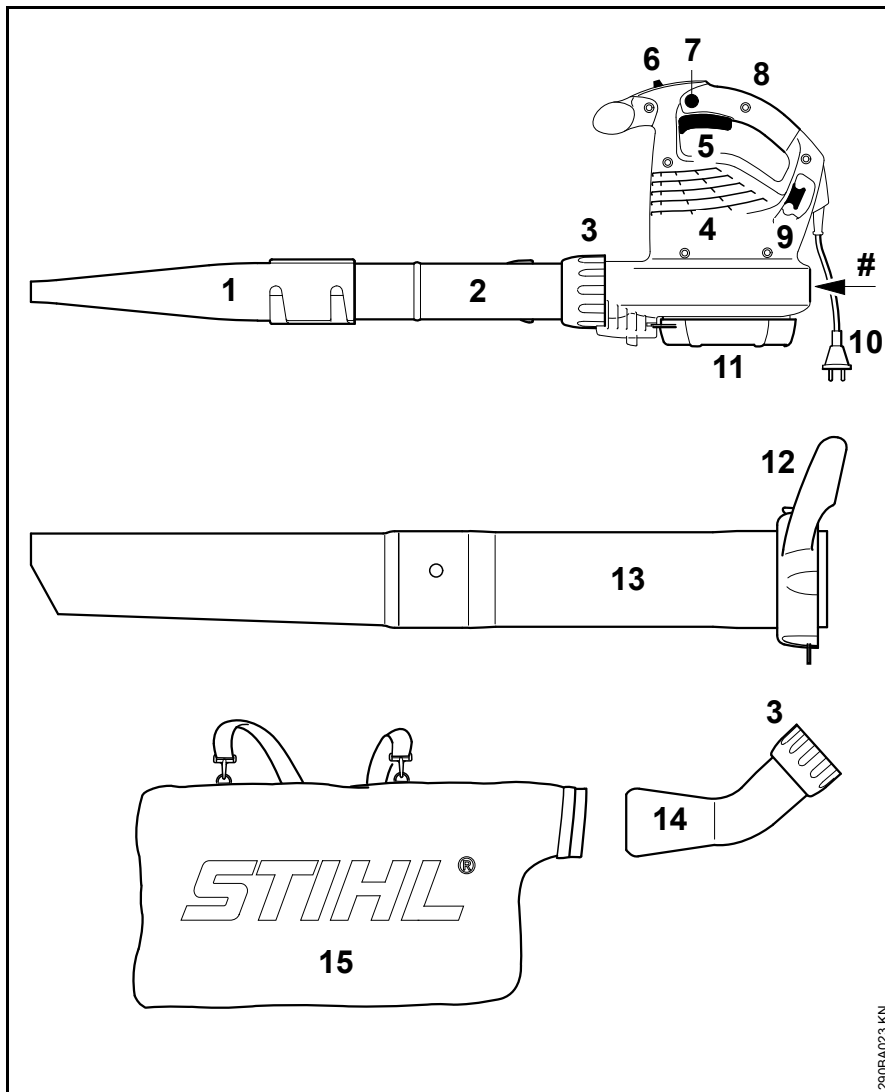

- 1 Dysza płaska
 - 2 Rura wydmuchowa
 - 3 Nakrętka
 - 4 Otwory zasysania powietrza chłodzącego
 - 5 Dźwignia przełącznika (tylko BGE 81, SHE 81)
 - 6 Przełącznik (tylko BGE 61, BGE 71, SHE 71)
 - 7 Przycisk blokady (tylko BGE 81, SHE 81)
 - 8 Uchwyt manipulacyjny
 - 9 Hak odciążenia przewodu zasilania
 - 10 Wtyczka
 - 11 Kratka ochronna
 - 12 Nakrętka kołpakowa z uchwytem*
 - 13 Rura ssąca*
 - 14 Łącznik*
 - 15 Worek*
- # Numer maszyny

* Wyposażenie do SHE,
wyposażenie specjalne do BGE

290BA023 KN

Dane techniczne

Silnik BGE 61

Wersja 120 V

Wartości znamionowe przyłącza sieciowego	120 V, 60 Hz, 9,2 A
Zabezpieczenie	15 A
Moc	1100 W
Klasa zabezpieczenia	II 

Wersja 240 V

Wartości znamionowe przyłącza sieciowego	240 V, 50 Hz, 4,8 A
Zabezpieczenie	10 A
Moc	1100 W
Klasa zabezpieczenia	II 

Silnik BGE 71 / SHE 71

Wersja 120 V

Wartości znamionowe przyłącza sieciowego	120 V, 60 Hz, 9,2 A
Zabezpieczenie	15 A
Moc	1100 W
Klasa zabezpieczenia	II 

Wersja 230 V

Wartości znamionowe przyłącza sieciowego	230 V, 50 Hz, 4,8 A
Zabezpieczenie	10 A
Moc	1100 W
Klasa zabezpieczenia	II 

Wersja 230 V - 240 V

Wartości znamionowe przyłącza sieciowego	230 V - 240 V, 50 Hz, 4,8 A
Zabezpieczenie	10 A
Moc	1100 W
Klasa zabezpieczenia	II 

Silnik BGE 81 / SHE 81

Wersja 230 V

Wartości znamionowe przyłącza sieciowego	230 V, 50 Hz, 6,1 A
Zabezpieczenie	10 A
Moc	1400 W
Klasa zabezpieczenia	II 

Wersja 230 V - 240 V

Wartości znamionowe przyłącza sieciowego	230 V - 240 V, 50 Hz, 6,1 A
Zabezpieczenie	10 A
Moc	1400 W
Klasa zabezpieczenia	II 

Maksymalny przepływ powietrza

	Praca w trybie dmuchawy	Eksploatacja w trybie zasysania
BGE 61	670 m ³ /h	- - -
BGE 71	670 m ³ /h	580 m ³ /h
BGE 81	750 m ³ /h	650 m ³ /h
SHE 71	670 m ³ /h	580 m ³ /h
SHE 81	750 m ³ /h	650 m ³ /h

Prędkość przepływu powietrza z dyszą

	Praca w trybie dmuchawy
BGE 61	66 m/s
BGE 71	66 m/s
BGE 81	76 m/s
SHE 71	66 m/s
SHE 81	76 m/s

Wymiary

Szerokość	210 mm
Wysokość	334 mm
Głębokość	330 mm

Ciężar

BGE 61	3,0 kg
BGE 71	3,0 kg
BGE 81	3,3 kg
SHE 71	4,1 kg
SHE 81	4,4 kg

Wartości hałasu i drgań

Przy ustalaniu wartości hałasu i drgań przyjęto fazę pracy urządzenia z najwyższą nominalną prędkością obrotową.

Dalsze informacje dot. spełnienia wymagań Wytycznych dla pracodawców Wibracje 2002/44/WE — patrz www.stihl.com/vib

Stały poziom ciągłego ciśnienia akustycznego L_p zgodnie z EN 50636-2-100

	Praca w trybie dmuchawy	Praca w trybie odkurzacza
BGE 71	85 dB(A)	85 dB(A)
BGE 81	89 dB(A)	88 dB(A)
SHE 71	85 dB(A)	85 dB(A)
SHE 81	89 dB(A)	88 dB(A)

Poziom ciśnienia akustycznego L_w zgodnie z EN 50636-2-100

	Praca w trybie dmuchawy	Praca w trybie odkurzacza
BGE 71	100 dB(A)	101 dB(A)
BGE 81	103 dB(A)	103 dB(A)
SHE 71	100 dB(A)	101 dB(A)
SHE 81	103 dB(A)	103 dB(A)

Poziom wibracji a_{hv} zgodnie z EN 50636-2-100

Praca w trybie dmuchawy

	Uchwyt prawy
BGE 71	1 m/s ²
BGE 81	4,1 m/s ²
SHE 71	1 m/s ²
SHE 81	4,1 m/s ²

Praca w trybie odkurzacza

	Uchwyt prawy	Uchwyt lewy
BGE 71	0,8 m/s ²	1,2 m/s ²
BGE 81	2,6 m/s ²	5,6 m/s ²
SHE 71	0,8 m/s ²	1,2 m/s ²
SHE 81	2,6 m/s ²	5,6 m/s ²

Współczynnik K-poziomu ciśnienia akustycznego i mocy akustycznej wyznaczony wg dyrektywy 2006/42/WE wynosi 2,5 dB(A), zaś współczynnik K-poziomu drgań wyznaczony wg dyrektywy 2006/42/WE wynosi 2,0 m/s².

REACH

Skrót REACH oznacza Zarządzenie UE w przedmiocie rejestracji, oceny i zezwoleń eksploatacyjnych dla chemikaliów.

Informacje dotyczące spełnienia wymagań Zarządzenia REACH (UE) Nr. 1907/2006 patrz www.stihl.com/reach

Wskazówki dotyczące napraw

Użytkownicy urządzenia mogą wykonywać tylko te przeglądy techniczne i konserwacje, które zostały opisane w niniejszej Instrukcji użytkownika. Wykonanie wszystkich innych robót należy zlecić wyspecjalizowanemu dystrybutorowi.

Firma STIHL radzi zlecenie wykonywania czynności obsługi okresowych i napraw wyłącznie autoryzowanym dystrybutorom tej firmy. Autoryzowanym dystrybutorom firmy STIHL umożliwiona jest regularna udział w szkoleniach oraz udostępnia Informacje techniczne.

Należy posługiwać się wyłącznie częściami zamiennymi dozwolonymi do stosowania przez firmę STIHL do napraw niniejszego urządzenia lub równorzędnych technicznie. Należy stosować wyłącznie kwalifikowane części zamienne. W przeciwnym razie może to prowadzić do zagrożenia wystąpieniem wypadków przy pracy lub do uszkodzenia urządzenia.

Firma STIHL zaleca stosowanie oryginalnych części zamiennych tej firmy.

Oryginalne części zamienne firmy STIHL można rozpoznać po numerze katalogowym części zamiennej, po napisie **STIHL** a także po znaku części zamiennych STIHL  (na mniejszych częściach zamiennych znak ten może występować samodzielnie).

Utylizacja

W zakresie gospodarki odpadami należy stosować się do krajowych przepisów regulujących gospodarkę odpadami.

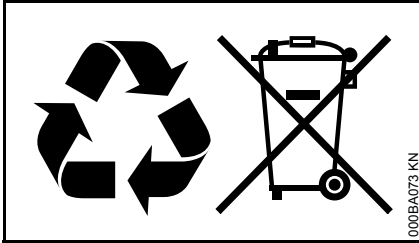

Produkty STIHL nie należą do odpadków z gospodarstwa domowego. Produkt STIHL, akumulator, wyposażenie dodatkowe i opakowanie należy utylizować w sposób przyjazny dla środowiska naturalnego.

Aktualne informacje dotyczące gospodarki odpadami można uzyskać u autoryzowanego dealera firmy STIHL.

Deklaracja zgodności UE

ANDREAS STIHL AG & Co. KG
Badstr. 115
D-71336 Waiblingen

Niemcy

oświadcza na własną odpowiedzialność, że

Wykonanie: Elektryczna dmuchawa, Elektryczny zasysacz rozdrabniający

Oznaczenie fabryczne:

Typ: STIHL
BGE 61
BGE 71
BGE 81
SHE 71
SHE 81

Identyfikacja serii: 4811

spełnia obowiązujące postanowienia dyrektyw 2011/65/WE, 2006/42/WE, 2000/14/WE oraz 2014/30/WE i zostało opracowane oraz wykonane zgodnie z wydaniami następujących norm obowiązującymi w dniu produkcji:

EN 50636-2-100, EN 55014-1, EN 55014-2, EN 60335-1, EN 61000-3-2, EN 61000-3-3

Zmierzone i gwarantowane poziomy mocy akustycznej wyznaczono zgodnie z aneksem V dyrektywy 2000/14/WE.

Zmierzony poziom mocy akustycznej

BGE 71:	98 dB(A)
BGE 81:	101 dB(A)
SHE 71:	98 dB(A)
SHE 81:	100 dB(A)

Gwarantowany poziom mocy akustycznej

BGE 71:	100 dB(A)
BGE 81:	103 dB(A)
SHE 71:	100 dB(A)
SHE 81:	102 dB(A)

Archiwizacja dokumentacji technicznej:

ANDREAS STIHL AG & Co. KG
Produktzulassung

Rok produkcji, kraj produkcji oraz numer maszyny są podane na urządzeniu.

Waiblingen, 01.03.2017 r.

ANDREAS STIHL AG & Co. KG

z up.

Thomas Elsner

Kierownik działu zarządzania produktami i usług



0458-290-9921-B

INT1



www.stihl.com



0458-290-9921-B